

TARTALOMJEGYZÉK

Kisújszállás Város Önkormányzata Képviselő-testületének
2018. március 29-én (csütörtökön)
13.00 órai kezdettel tartott
soron következő, nyilvános ülése jegyzőkönyvéből

1. napirendi pont	
Beszámoló a lejárt határidejű határozatok végrehajtásáról.....	10. oldal
2. napirendi pont	
Tájékoztató a bizottságok átruházott hatáskörben hozott döntéseiről	25. oldal
3. napirendi pont	
Tájékoztató a polgármester átruházott hatáskörben hozott döntéseiről	30. oldal
4. napirendi pont	
Tájékoztató a jegyző átruházott hatáskörben hozott döntéseiről	31. oldal
5. napirendi pont	
Előterjesztés a képviselő-testület 2018. évi munkatervének megállapításáról szóló 284/2017. (XII. 14.) számú önkormányzati határozat módosítására.....	32. oldal
6. napirendi pont	
Előterjesztés településképi arculati kézikönyv elfogadására	33. oldal
7. napirendi pont	
Előterjesztés településképvédelméről szóló rendelet megalkotására.....	181. oldal
8. napirendi pont	
Előterjesztés a kedvtelésből tartott állatok tartásának szabályairól szóló önkormányzati rendelet szabályozási koncepciójának elfogadására.....	242. oldal
9. napirendi pont	
Előterjesztés a helyi építési szabályzat módosítására	245. oldal
10. napirendi pont	
Előterjesztés a gyermekjóléti és gyermekvédelmi feladatok átfogó, és a szociális feladatellátás tapasztalatainak értékelésére.....	248. oldal
11. napirendi pont	
Tájékoztató a Jász-Nagykun-Szolnok Megyei Kormányhivatal Karcagi Járási Hivatal Építésügyi Osztályának tevékenységéről.....	253. oldal
12. napirendi pont	
Előterjesztés Kisújszállás Város Önkormányzata drogellenes stratégiájának 2018. évi cselekvési programjának elfogadására, valamint beszámoló a Kábítószerügyi Egyeztető Fórum 2017. évi munkájáról	255. oldal
13. napirendi pont	
Előterjesztés az Önkormányzati Társulás az Észak-alföldi Régió Ivóvízminőségének Javításáért megszüntető okiratának elfogadására	261. oldal
14. napirendi pont	
Előterjesztés közoktatással kapcsolatos döntések meghozatalára	264. oldal

15. napirendi pont	
Előterjesztés lovas sport támogatására ingatlan biztosításával	274. oldal
16. napirendi pont	
Előterjesztés pályázatok benyújtására megyei kitüntető címek elnyerésére.....	276. oldal
17. napirendi pont	
Előterjesztés vis maior pályázat benyújtására	278. oldal
17/A. napirendi pont	
Előterjesztés a Kisújszállás Város Önkormányzata által tervezett beruházások megvalósításához szükséges pénzügyi forrás biztosításának előkészítésére	280. oldal
17/B. napirendi pont	
Előterjesztés a zsidó temető rekonstrukciójára vonatkozó pályázat benyújtásáról.....	282. oldal
18. napirendi pont	
Tájékoztató a két önkormányzati ülés között történt fontosabb eseményekről	285. oldal
19. napirendi pont	
Előterjesztés interpellációkra, kérdésekre, közérdekű bejelentésekre	286. oldal

Kisújszállás Város Önkormányzatának Képviselő-testülete

Névsor file: C:\Users\User\Documents\GLOBOMAX\Névsor\Kisujszallas.NEVSOR
 File: D:\Jegyzokonyvek\2018\Képviselő-testület\2018-03-29\2018 március 29 002.NAPLO
 2018.03.29, 12:52

J E G Y Z Ó K Ö N Y V

Pult	Név	Voks	Frakció
1	Kecze István	1	-
5	Tuka Antal	1	-
17	Tóth Gyula	1	-
2	Tatár Zoltán	1	-
4	Szepesi Jenő	1	-
18	Szarvák Márton	1	-
21	Kui Lajos	1	-
20	Molnár Imre	1	-
7	Juhász Attila Béla	1	-
19	Hermeccziné Balogh Klára	1	-
3	Dr. Ducza Lajos	1	-
6	Demeter Jánosné	1	-
8	Előterjesztő_2	0	-
9	Előterjesztő_3	0	-
10	Előterjesztő_4	0	-
11	Előterjesztő_5	0	-
12	Előterjesztő_6	0	-
13	Dr. Szél András	0	-
14	Előterjesztő_1	0	-
15	Előterjesztő_8	0	-
16	Előterjesztő_9	0	-
22	Dr. Kovács Tibor	0	-
23	Dr. Varga Zsolt	0	-

-----Időkorlátozás nélküli //Méretlen-----

Készült: Kisújszállás Város Önkormányzata Képviselő-testületének **2018. március 29-én** (csütörtökön) **13.00 órai kezdettel** tartott *szoron következő, nyilvános* üléséről.

Az ülés helye: Városháza, Gaál Kálmán terem (emelet 31. terem)

Jelen vannak: Kecze István polgármester, Demeter Jánosné, Dr. Ducza Lajos, Hermeccziné Balogh Klára, Juhász Attila Béla, Kui Lajos, Molnár Imre, Szarvák Márton, Szepesi Jenő, Tatár Zoltán, Tóth Gyula, Tuka Antal - képviselő-testületi tagok;

Dr. Kovács Tibor alpolgármester, Dr. Varga Zsolt jegyző, Dr. Szél András aljegyző, Kiss Endre városfejlesztési és -üzemeltetési osztályvezető, Bögös Katalin pénzügyi osztályvezető, Bacskai Ildikó

szociális ügyintéző, Holló Ágnes szociális és gyermekvédelmi ügyintéző, Horváth István építésügyi ügyintéző;

Gonda Antal Gáborné a Kisújszállási Térségi Szociális Otthon és Alapszolgáltatási Központ vezetője, Zsemberi István városi főépítész, Tóth Brigitta Kisújszállási Lovas Sport Egyesület képviselője;

Kakas Veronika jegyzőkönyvvezető.

A képviselő-testület nyilvános üléséről a TV Kisúj felvételt készít. Operatőr: Kelemen Ilona.

□□**Kecze István:** Köszönti a megjelenteket.

Kéri képviselőtársait, hogy jelenlétüket pultjuk bekapcsolásával jelezzék. Megállapítja, hogy a képviselő-testület 12 fővel jelen van (100%-os a részvétel), ami azt jelenti, hogy a képviselő-testület határozatképes. A nyilvános ülést megnyitja, a testület megkezdi munkáját.

Bejelenti, hogy az ülésről készül jegyzőkönyveket Kakas Veronika szervezési ügyintéző vezeti.

Felolvassa a polgármesteri beszámolót:

Tisztelt Képviselő-testület!

Felvételre javasolt napirendi pont:

Felvételre javasolom nyilvános 17/A napirendi pontként a Kisújszállás Város Önkormányzata által tervezett beruházások megvalósításához szükséges pénzügyi forrás biztosításának előkészítésére című előterjesztést. Az előterjesztés a Pénzügyi és Gazdálkodási Bizottság ülésén kiosztásra került, a képviselő-testület többi tagja később kiküldött anyagként kapta kézhez.

Felvételre javasolom továbbá nyilvános 17/B napirendi pontként a zsidó temető rekonstrukciójára vonatkozó pályázat benyújtásáról szóló előterjesztést, mely ülés előtt, helyben került kiosztásra a képviselő-testület tagjainak.

Később kiküldött anyag:

Később került kiküldésre a nyilvános 17-edik napirendi pont, a vis maior pályázat benyújtására című előterjesztés, a zárt 21-edik napirendi pont, az „Esély otthon” című pályázattal összefüggő vagyongazdálkodási döntésekre című előterjesztés, a zárt 22-edik napirendi pont, a szociális otthon konyha építés kivitelezőjének kiválasztása tárgyú közbeszerzési eljárás megindításának és a "Szociális Otthon energetikai felújítása" tárgyú közbeszerzési eljárás megindításának módosítására című előterjesztés, melynek címe e szerint változott és a zárt 23-adik napirendi pont, a városháza energetikai felújítás kivitelezőjének kiválasztása tárgyú közbeszerzési eljárás megindítására című előterjesztés.

A fenti előterjesztések mind kiosztásra kerültek a Pénzügyi és Gazdálkodási Bizottság ülésén.

Kiosztott anyag:

Bizottsági üléseken került kiosztásra a nyilvános 14-edik napirendi ponthoz, a közoktatással kapcsolatos döntések meghozatalára című előterjesztéshez tartozó melléklet, valamint az előterjesztés második határozati javaslatához kapcsolódó melléklet is.

Ülés előtt, helyben került kiosztásra a nyilvános első napirendi ponthoz tartozó előterjesztés-kiegészítés, mely tartalmaz egy határozati javaslatot, a nyilvános 2-odik napirendi pont, a bizottság átruházott hatáskörben hozott döntéseiről szóló tájékoztató, mely szintén tartalmaz egy határozati javaslatot, a nyilvános 7-edik napirendi ponthoz, a településkép védelméről szóló rendelet megalkotására című előterjesztéshez tartozó rendelettervezet új, módosított változata, és a megyei főépítész véleménye, a nyilvános 18-adik napirendi pont, a két önkormányzati ülés között történt fontosabb eseményekről szóló tájékoztató, valamint a zárt 24-edik napirendi pont, a közterület-használat megtiltásának lehetőségére című előterjesztés.

Javasolom, hogy a zárt ülés tartható kategóriába sorolt 20-21-edik előterjesztéseket a képviselő-testület zárt ülésen tárgyalja meg.

Tájékoztatom képviselőtársaimat, hogy a zárt 21-edik, zárt 22-edik és zárt 23-adik napirendi pontok esetében névszerinti szavazás szükséges.

Szavazásra teszi föl a módosító javaslatot, a 17/A napirendi pont felvételét.

Szavazás eredménye

#: 3517 Száma: 18.03.29/0/0/A/KT

Ideje: 2018 március 29 13:14

Típusa: Nyílt

Határozat; Elfogadva

Egyszerű

63/2018. (III. 29.) számú önkormányzati határozat módosító javaslatról Kisújszállás Város Önkormányzata Képviselő-testületének 2018. március 29-ei ülése napirendjéhez

Kisújszállás Város Önkormányzatának Képviselő-testülete a 2018. március 29-ei ülésén nyilvános napirendje sorába felveszi az alábbi napirendi pontot:

17/A. Előterjesztés a Kisújszállás Város Önkormányzata által tervezett beruházások megvalósításához szükséges pénzügyi forrás biztosításának előkészítésére

Előterjesztő: Kecze István polgármester

Véleményezi: Pénzügyi és Gazdálkodási Bizottság

Hivatali felelős: Bögös Katalin osztályvezető**Végrehajtásért felelős:** Kecze István polgármester**Határidő:** 2018. március 29.

Erről értesül:

1. Kisújszállás Város Önkormányzatának Képviselő-testülete
2. Dr. Varga Zsolt jegyző
3. a napirendekhez meghívottak

Eredménye	Voks:	Szav%	Össz%	Képviselő
Igen	12	100.00	100.00	12
Nem	0	0.00	0.00	0
Tartózkodik	0	0.00	0.00	0
Szavazott	12	100.00	100.00	12
Nem szavazott	0		0.00	0
Távol	0		0.00	0
Összesen	12		100.00	12

Megjegyzés:

Név	Voks	Frakció
Demeter Jánosné	Igen	-
Dr. Ducza Lajos	Igen	-
Hermeccziné Balogh Klára	Igen	-
Juhász Attila Béla	Igen	-
Kecze István	Igen	-
Kui Lajos	Igen	-
Molnár Imre	Igen	-
Szarvák Márton	Igen	-
Szepesi Jenő	Igen	-
Tatár Zoltán	Igen	-
Tóth Gyula	Igen	-
Tuka Antal	Igen	-

3517

Szám: 2018.03.29/0/0/A/KT

 Kecze István: Szavazásra teszi föl a 17/B napirendi pont felvételét.
Szavazás eredménye

#: 3518

Szám: 18.03.29/0/0/A/KT

Ideje: 2018 március 29 13:15

Típusa: Nyílt

Határozat; Elfogadva

Egyszerű

**64/2018. (III. 29.) számú önkormányzati határozat
módosító javaslatról Kisújszállás Város Önkormányzata Képviselő-testületének 2018. március
29-ei ülése napirendjéhez**

Kisújszállás Város Önkormányzatának Képviselő-testülete a 2018. március 29-ei ülésén nyilvános napirendje sorába felveszi az alábbi napirendi pontot:

17/B. Előterjesztés a zsidó temető rekonstrukciójára vonatkozó pályázat benyújtásáról

Előterjesztő: Kecze István polgármester

Hivatali felelős: Dr. Nagy Tünde jogi és szervezési ügyintéző

Végrehajtásért felelős: Kecze István polgármester

Határidő: 2018. március 29.

Erről értesül:

1. Kisújszállás Város Önkormányzatának Képviselő-testülete
2. Dr. Varga Zsolt jegyző
3. a napirendekhez meghívottak

Eredménye	Voks:	Szav%	Össz%	Képviselő
Igen	12	100.00	100.00	12
Nem	0	0.00	0.00	0
Tartózkodik	0	0.00	0.00	0
Szavazott	12	100.00	100.00	12
Nem szavazott	0		0.00	0
Távol	0		0.00	0
Összesen	12		100.00	12

Megjegyzés:

Név	Voks	Frakció
Demeter Jánosné	Igen	-
Dr. Ducza Lajos	Igen	-
Hermeccziné Balogh Klára	Igen	-
Juhász Attila Béla	Igen	-
Kecze István	Igen	-
Kui Lajos	Igen	-
Molnár Imre	Igen	-
Szarvák Márton	Igen	-
Szepesi Jenő	Igen	-
Tatár Zoltán	Igen	-
Tóth Gyula	Igen	-
Tuka Antal	Igen	-

3518

Száma: 2018.03.29/0/0/A/KT

Kecze István: Szavazásra teszi föl a zárt napirendi sort, meghívó szerinti formában.

Szavazás eredménye

#: 3519 Száma: 18.03.29/0/0/A/KT

Ideje: 2018 március 29 13:15

Típusa: Nyílt
Határozat; Elfogadva
 Egyszerű

65/2018. (III. 29.) számú önkormányzati határozat
 javaslatról Kisújszállás Város Önkormányzata Képviselő-testületének 2018. március 29-ei zárt
 ülése napirendjéhez

Kisújszállás Város Önkormányzatának Képviselő-testülete a 2018. március 29-ei ülésén az alábbi
 napirendi pontokat zárt ülésen tárgyalja meg:

- 20. Előterjesztés a Veres Péter és Betyár utcák kivitelezőjének kiválasztása tárgyú
 közbeszerzési eljárás megindítására**
 Előterjesztő: Kecze István polgármester
 Véleményezi: Pénzügyi és Gazdálkodási Bizottság
 Hivatali felelős: Monokiné Székely Zsuzsanna közbeszerzési referens
- 21. Előterjesztés az „Esély otthon” című pályázattal összefüggő vagyongazdálkodási döntésekre
 (később kiküldött)**
 Előterjesztő: Kecze István polgármester
 Véleményezi: Pénzügyi és Gazdálkodási Bizottság
 Hivatali felelős: Kiss Endre osztályvezető
- 22. Előterjesztés a szociális otthon konyha építés kivitelezőjének kiválasztása tárgyú
 közbeszerzési eljárás megindításának módosítására (később kiküldött)**
 Előterjesztő: Kecze István polgármester
 Véleményezi: Pénzügyi és Gazdálkodási Bizottság
 Hivatali felelős: Monokiné Székely Zsuzsanna közbeszerzési referens
- 23. Előterjesztés a városháza energetikai felújítás kivitelezőjének kiválasztása tárgyú
 közbeszerzési eljárás megindítására (később kiküldött)**
 Előterjesztő: Kecze István polgármester
 Véleményezi: Pénzügyi és Gazdálkodási Bizottság
 Hivatali felelős: Monokiné Székely Zsuzsanna közbeszerzési referens
- 24. Előterjesztés közterület-használat megtiltásának lehetőségére (helyben kiosztott)**
 Előterjesztő: Dr. Varga Zsolt jegyző
 Hivatali felelős: Kiss-Finta Orsolya osztályvezető

Végrehajtásért felelős: Kecze István polgármester
 Határidő: 2018. március 29.

Erről értesül:

1. Kisújszállás Város Önkormányzatának Képviselő-testülete
2. Dr. Varga Zsolt jegyző
3. a napirendekhez meghívottak

Eredménye	Voks:	Szav%	Össz%	Képviselő
Igen	12	100.00	100.00	12
Nem	0	0.00	0.00	0
Tartózkodik	0	0.00	0.00	0
Szavazott	12	100.00	100.00	12
Nem szavazott	0		0.00	0
Távol	0		0.00	0
Összesen	12		100.00	12

Megjegyzés:

Név	Voks	Frakció
Demeter Jánosné	Igen	-
Dr. Ducza Lajos	Igen	-
Hermeccziné Balogh Klára	Igen	-
Juhász Attila Béla	Igen	-
Kecze István	Igen	-
Kui Lajos	Igen	-
Molnár Imre	Igen	-
Szarvák Márton	Igen	-
Szepesi Jenő	Igen	-
Tatár Zoltán	Igen	-
Tóth Gyula	Igen	-
Tuka Antal	Igen	-

3519

Száma: 2018.03.29/0/0/A/KT

Kecze István: Szavazásra teszi föl a napirendi sort, a megszavazott módosításokkal együtt.

Szavazás eredménye

#: 3520 Száma: 18.03.29/0/0/A/KT
 Ideje: 2018 március 29 13:15
 Típusa: Nyílt
Határozat; Elfogadva
 Egyszerű

66/2018. (III. 29.) számú önkormányzati határozat

Kisújszállás Város Önkormányzata Képviselő-testületének 2018. március 29-ei ülése napirendjéről

Kisújszállás Város Önkormányzatának Képviselő-testülete a 2018. március 29-ei ülése nyilvános és zárt napirendjét a következők szerint fogadja el:

Napirend a nyilvános ülésre:

- 1. Beszámoló a lejárt határidejű határozatok végrehajtásáról**
 Előterjesztő: Kecze István polgármester
 Dr. Varga Zsolt jegyző
Hivatali felelős: Tuka Gabriella szervezési ügyintéző
- 2. Tájékoztató a bizottságok átruházott hatáskörben hozott döntéseiről (helyben kiosztott)**
 Előterjesztő: Tuka Antal, a Humán Erőforrás Bizottság elnöke
Hivatali felelős: Kakas Veronika szervezési ügyintéző
- 3. Tájékoztató a polgármester átruházott hatáskörben hozott döntéseiről**
 Előterjesztő: Kecze István polgármester
Hivatali felelős: Bacskai Ildikó szociális ügyintéző, Klujber Katalin városfejlesztési ügyintéző, Sebestyén Krisztina városüzemeltetési ügyintéző, Kiss Endre osztályvezető, Pintér Gyula közszolgáltatás-szervezési ügyintéző,
- 4. Tájékoztató a jegyző átruházott hatáskörben hozott döntéseiről**
 Előterjesztő: Dr. Varga Zsolt jegyző
Hivatali felelős: Bacskai Ildikó szociális ügyintéző, Pintér Gyula közszolgáltatás-szervezési ügyintéző

5. **Előterjesztés a képviselő-testület 2018. évi munkatervének megállapításáról szóló 284/2017. (XII. 14.) számú önkormányzati határozat módosítására**
 Előterjesztő: Kecze István polgármester
 Véleményezi: *Ügyrendi és Jogi Bizottság*
Humán Erőforrás Bizottság
Pénzügyi és Gazdálkodási Bizottság
Hivatali felelős: Dr. Varga Zsolt jegyző
6. **Előterjesztés településképi arculati kézikönyv elfogadására**
 Előterjesztő: Kecze István polgármester
 Véleményezi: *Pénzügyi és Gazdálkodási Bizottság*
Hivatali felelős: Zsemberi István főépítész és Horváth István építésügyi ügyintéző
7. **Előterjesztés településképi védelméről szóló rendelet megalkotására**
 Előterjesztő: Kecze István polgármester
 Véleményezi: *Pénzügyi és Gazdálkodási Bizottság*
Hivatali felelős: Dr. Nagy Tünde jogi és városfejlesztési ügyintéző, Zsemberi István főépítész és Horváth István építésügyi ügyintéző
8. **Előterjesztés a kedvtelésből tartott állatok tartásának szabályairól szóló önkormányzati rendelet szabályozási koncepciójának elfogadására**
 Előterjesztő: Dr. Varga Zsolt jegyző
 Véleményezi: *Ügyrendi és Jogi Bizottság*
Pénzügyi és Gazdálkodási Bizottság
Hivatali felelős: Dr. Varga Zsolt jegyző
9. **Előterjesztés a helyi építési szabályzat módosítására**
 Előterjesztő: Kecze István polgármester
 Véleményezi: *Pénzügyi és Gazdálkodási Bizottság*
Hivatali felelős: Dr. Szél András aljegyző
10. **Előterjesztés a gyermekjóléti és gyermekvédelmi feladatok átfogó, és a szociális feladatellátás tapasztalatainak értékelésére**
 Előterjesztők: Kecze István polgármester
 Dr. Varga Zsolt jegyző
 Meghívott: Dr. Hajdú László Lajos, a Jász-Nagykun-Szolnok Megyei Kormányhivatal Hatósági Főosztály Szociális és Gyámügyi Osztály vezetője
 Gonda Antal Gáborné, a Kisújszállási Térségi Szociális Otthon és Alapszolgáltatási Központ intézményvezetője
 Véleményezi: *Ügyrendi és Jogi Bizottság*
Humán Erőforrás Bizottság
Hivatali felelős: Kiss-Finta Orsolya osztályvezető és Holló Ágnes gyermekvédelmi és szociális ügyintéző, Gonda Antal Gáborné intézményvezető
11. **Tájékoztató a Jász-Nagykun-Szolnok Megyei Kormányhivatal Karcagi Járási Hivatal Építésügyi Osztályának tevékenységéről**
 Előterjesztő: Dr. Varga Zsolt jegyző
 Meghívott: Hodos Julianna, a Jász-Nagykun-Szolnok Megyei Kormányhivatal Karcagi Járási Hivatal vezetője és
 Monori Sándor, a Jász-Nagykun-Szolnok Megyei Kormányhivatal Karcagi Járási Hivatal Építésügyi Osztály osztályvezetője
 Véleményezi: *Pénzügyi és Gazdálkodási Bizottság*
Hivatali felelős: Dr. Szél András aljegyző

- 12. Előterjesztés Kisújszállás Város Önkormányzata drogellenes stratégiájának 2018. évi cselekvési programjának elfogadására, valamint beszámoló a Kábítószerügyi Egyeztető Fórum 2017. évi munkájáról**
 Előterjesztő: Dr. Kovács Tibor alpolgármester
 Véleményezi: *Ügyrendi és Jogi Bizottság*
Humán Erőforrás Bizottság
Hivatali felelős: Klujber Katalin városfejlesztési ügyintéző
- 13. Előterjesztés az Önkormányzati Társulás az Észak-alföldi Régió Ivóvízminőségének Javításáért megszüntető okiratának elfogadására**
 Előterjesztő: Kecze István polgármester
 Véleményezi: *Pénzügyi és Gazdálkodási Bizottság*
Hivatali felelős: Bögös Katalin osztályvezető
- 14. Előterjesztés közoktatással kapcsolatos döntések meghozatalára**
 Előterjesztő: Kecze István polgármester
 Véleményezi: *Humán Erőforrás Bizottság*
Pénzügyi és Gazdálkodási Bizottság
Hivatali felelős: Kocsisné Monoki Julianna osztályvezető, Várócziné Dr. Daruka Andrea jogi előadó, Farkas Nikolett városüzemeltetési ügyintéző
- 15. Előterjesztés lovas sport támogatására ingatlan biztosításával**
 Előterjesztő: Kecze István polgármester
 Véleményezi: *Humán Erőforrás Bizottság*
Pénzügyi és Gazdálkodási Bizottság
Hivatali felelős: Sebestyén Krisztina városüzemeltetési ügyintéző
- 16. Előterjesztés pályázatok benyújtására megyei kitiüntető címek elnyerésére**
 Előterjesztő: Kecze István polgármester
 Véleményezi: *Humán Erőforrás Bizottság*
Hivatali felelős: Kocsisné Monoki Julianna osztályvezető
- 17. Előterjesztés vis maior pályázat benyújtására (később kiküldött)**
 Előterjesztő: Kecze István polgármester
 Véleményezi: *Pénzügyi és Gazdálkodási Bizottság*
Hivatali felelős: Farkas Nikolett városüzemeltetési ügyintéző
- 17/A. Előterjesztés a Kisújszállás Város Önkormányzata által tervezett beruházások megvalósításához szükséges pénzügyi forrás biztosításának előkészítésére**
 Előterjesztő: Kecze István polgármester
 Véleményezi: *Pénzügyi és Gazdálkodási Bizottság*
Hivatali felelős: Bögös Katalin osztályvezető
- 17/B. Előterjesztés a zsidó temető rekonstrukciójára vonatkozó pályázat benyújtásáról**
 Előterjesztő: Kecze István polgármester
Hivatali felelős: Dr. Nagy Tünde jogi és szervezési ügyintéző
- 18. Tájékoztató a két önkormányzati ülés között történt fontosabb eseményekről (helyben kiosztott)**
 Előterjesztő: Kecze István polgármester
Hivatali felelős: Tuka Gabriella szervezési ügyintéző
- 19. Előterjesztés interpellációkra, kérdésekre, közérdekű bejelentésekre**
 Előterjesztő: Kecze István polgármester

Napirend a zárt ülésre:**20. Előterjesztés a Veres Péter és Betyár utcák kivitelezőjének kiválasztása tárgyú közbeszerzési eljárás megindítására**

Előterjesztő: Kecze István polgármester

Véleményezi: Pénzügyi és Gazdálkodási Bizottság

Hivatali felelős: Monokiné Székely Zsuzsanna közbeszerzési referens

21. Előterjesztés az „Esély otthon” című pályázattal összefüggő vagyongazdálkodási döntésekre (később kiküldött)

Előterjesztő: Kecze István polgármester

Véleményezi: Pénzügyi és Gazdálkodási Bizottság

Hivatali felelős: Kiss Endre osztályvezető

22. Előterjesztés a szociális otthon konyha építés kivitelezőjének kiválasztása tárgyú közbeszerzési eljárás megindításának módosítására (később kiküldött)

Előterjesztő: Kecze István polgármester

Véleményezi: Pénzügyi és Gazdálkodási Bizottság

Hivatali felelős: Monokiné Székely Zsuzsanna közbeszerzési referens

23. Előterjesztés a városháza energetikai felújítás kivitelezőjének kiválasztása tárgyú közbeszerzési eljárás megindítására (később kiküldött)

Előterjesztő: Kecze István polgármester

Véleményezi: Pénzügyi és Gazdálkodási Bizottság

Hivatali felelős: Monokiné Székely Zsuzsanna közbeszerzési referens

24. Előterjesztés közterület-használat megtiltásának lehetőségére (helyben kiosztott)

Előterjesztő: Dr. Varga Zsolt jegyző

Hivatali felelős: Kiss-Finta Orsolya osztályvezető

Végrehajtásért felelős: Kecze István polgármester

Határidő: 2018. március 29.

Erről értesül:

1. Kisújszállás Város Önkormányzatának Képviselő-testülete
2. Dr. Varga Zsolt jegyző
3. a napirendekhez meghívottak

Eredménye	Voks:	Szav%	Össz%	Képviselő
Igen	12	100.00	100.00	12
Nem	0	0.00	0.00	0
Tartózkodik	0	0.00	0.00	0
Szavazott	12	100.00	100.00	12
Nem szavazott	0		0.00	0
Távol	0		0.00	0
Összesen	12		100.00	12

Megjegyzés:

Név	Voks	Frakció
Demeter Jánosné	Igen	-
Dr. Ducza Lajos	Igen	-
Hermeccziné Balogh Klára	Igen	-
Juhász Attila Béla	Igen	-
Kecze István	Igen	-
Kui Lajos	Igen	-
Molnár Imre	Igen	-
Szarvák Márton	Igen	-

Szepesi Jenő	Igen	-
Tatár Zoltán	Igen	-
Tóth Gyula	Igen	-
Tuka Antal	Igen	-

3520

Szám: 2018.03.29/0/0/A/KT

Hodos Julianna a Jász-Nagykun-Szolnok Megyei Kormányhivatal Karcagi Járási Hivatal vezetője és Monori Sándor, a Jász-Nagykun-Szolnok Megyei Kormányhivatal Karcagi Járási Hivatal Építésügyi Osztály osztályvezetője megérkeznek az üléssterembe 13.15 órakor.

-----1. Napirendi pont-----
Beszámoló a lejárt határidejű határozatok végrehajtásáról

-----Időkorlátozás nélküli //Méretlen-----

Kecze István: Szóbeli kiegészítés, kérdés, vélemény és hozzászólás nem lévén kéri, térjenek át az előterjesztés kiegészítés tárgyalására. Felkéri Dr. Ducza Lajos képviselő urat, ismertesse a felügyelőbizottsági határozatot.

Dr. Ducza Lajos: Ismerteti a felügyelőbizottsági határozatot:

**13/2018. (III. 26.) számú felügyelőbizottsági határozat
a hulladékgazdálkodási közszolgáltatás átszervezéséről szóló tájékoztatóról**

A Kisújszállási Városgazdálkodási Nonprofit Kft. Felügyelőbizottsága a hulladékgazdálkodási közszolgáltatás átszervezéséről szóló tájékoztatót elfogadja. Javasolja a képviselő-testületnek, hogy a közszolgáltatás átadás-átvételéről szóló, még függőben lévő kérdésekben mihamarabb szülessen döntés.

A Felügyelőbizottság a fenti határozatot egyhangúlag elfogadta.

Elmondja, hogy elsősorban azt kifogásolták, hogy mivel az eszközök átadásra kerülnek a Kft-nek, a szerződéseket még nem írta alá a cég, az eszközök viszont április 1-től használatba fognak kerülni. Ha lehet, minél hamarabb meg kellene ezt a hiányzó szerződést kötni. Az emberek áthelyezéséről született döntés, az megvalósult, viszont az eszközök bérbeadásáról szóló szerződés még nincs aláírva és ezt sürgetik.

Kecze István: További szóbeli kiegészítés és kérdés nem lévén véleményeknek ad helyt.

Dr. Varga Zsolt: Hozzászólásában elmondja, hogy mindenkit szeretne megnyugtatni, mert igyekeznek mindent elkövetni. A tegnapi nap folyamán tartottak egyeztetést Vendel Zsolttal, az NHSZ TISZA ügyvezetőjével, valamint Tóth Zoltán úrral és Balajti úrral is folyamatos kapcsolattartásban vannak. Igyekeznek mindent elkövetni annak érdekében, hogy törvényes és zökkenőmentes átadás bonyolódjon le. Talán a mai nap elég is lesz hozzá.

Dr. Nagy Tünde jogi és szervezési ügyintéző bejön az üléssterembe 13.20 órakor.

Kecze István: További vélemény és hozzászólás nem lévén szavazásra teszi föl az első, a lejárt határidejű határozatok végrehajtásáról szóló beszámoló elfogadásáról szóló határozati javaslatot, előterjesztés szerinti formában.

Szavazás eredménye

#: 3521 Szám: 18.03.29/1/0/A/KT

Ideje: 2018 március 29 13:20

Típusa: Nyílt

Határozat; Elfogadva

Egyszerű

**67/2018. (III. 29.) számú önkormányzati határozat
a lejárt határidejű határozatok végrehajtásáról szóló beszámoló elfogadásáról**

Kisújszállás Város Önkormányzatának Képviselő-testülete a

<i>338/2016. (XII. 15.)</i>	<i>58/2017. (III. 30.)</i>
<i>150/2017. (VI. 29.)</i>	<i>151/2017. (VI. 29.)</i>
<i>201/2017. (IX. 28.)</i>	<i>212/2017. (IX. 28.)</i>
<i>257/2017. (XI. 30.)</i>	<i>303/2017. (XII. 21.)</i>
<i>3/2018. (I. 18.)</i>	<i>12/2018. (I. 31.)</i>
<i>13/2018. (I. 31.)</i>	<i>14/2018. (I. 31.)</i>
<i>30/2018. (I. 31.)</i>	<i>42/2018. (II. 27.)</i>

számú - lejárt határidejű - határozatok végrehajtásáról szóló beszámolót elfogadja.

Végrehajtásért felelős: Dr. Varga Zsolt jegyző
Határidő: 2018. március 29.

Erről értesül:

1. Kecze István polgármester
2. Polgármesteri Hivatal valamennyi osztálya

Eredménye	Voks:	Szav%	Össz%	Képviselő
Igen	12	100.00	100.00	12
Nem	0	0.00	0.00	0
Tartózkodik	0	0.00	0.00	0
Szavazott	12	100.00	100.00	12
Nem szavazott	0		0.00	0
Távol	0		0.00	0
Összesen	12		100.00	12

Megjegyzés:

Név	Voks	Frakció
Demeter Jánosné	Igen	-
Dr. Ducza Lajos	Igen	-
Hermeccziné Balogh Klára	Igen	-
Juhász Attila Béla	Igen	-
Kecze István	Igen	-
Kui Lajos	Igen	-
Molnár Imre	Igen	-
Szarvák Márton	Igen	-
Szepesi Jenő	Igen	-
Tatár Zoltán	Igen	-
Tóth Gyula	Igen	-
Tuka Antal	Igen	-

3521

Száma: 2018.03.29/1/0/A/KT

Kecze István: Szavazásra teszi föl a második, a végleges hulladékgazdálkodási közszolgáltatási szerződés kötéséről az NHSZ Tisza Nonprofit Kft.-vel című határozati javaslatot, előterjesztés szerinti formában.

Szavazás eredménye

#: 3522 Száma: 18.03.29/1/0/A/KT
Ideje: 2018 március 29 13:21
Típusa: Nyílt
Határozat; Elfogadva
Egyszerű

**68/2018. (III. 29.) számú önkormányzati határozat
a végleges hulladékgazdálkodási közszolgáltatási szerződés kötéséről az NHSZ Tisza Nonprofit Kft.-vel**

Kisújszállás Város Önkormányzatának Képviselő-testülete végleges szerződést köt a hulladékgazdálkodási közszolgáltatás elvégzésére az NHSZ Tisza Nonprofit Kft.-vel, a határozat melléklete szerint.

A Képviselő-testület felhatalmazza a polgármestert a végleges hulladék gazdálkodási közszolgáltatási szerződésnek az NHSZ Tisza Kft-ben történő üzletrésznyiad megszerzését jóváhagyó cégbírósági határozat jogerőre emelkedését követő aláírására.

Végrehajtásért felelős: Kecze István polgármester

Határidő: 2018. április 30.

Erről értesül:

1. Kecze István polgármester
2. Dr. Varga Zsolt jegyző
3. Vendel Zsolt, az NHSZ TISZA Nonprofit Kft. ügyvezetője
4. Balajti József, a Karcag Térségi Hulladékgazdálkodási Közszolgáltató Nonprofit Kft. ügyvezetője
5. Tóth Zoltán, a Kisújszállási Városgazdálkodási Nonprofit Kft. ügyvezetője

melléklet a 68/2018. (III. 29.) számú önkormányzati határozathoz

Hulladékgazdálkodási Közszolgáltatási Szerződés

mely létrejött egyrészről az

Önkormányzat neve: Kisújszállás Város Önkormányzata

Székhely: 5310 Kisújszállás Szabadság tér 1.

Adószám: 15732695-2-16

Bankszámlaszám: 117450080-15408710-00000000

Statisztikai számjel: 15732695-8411-321-16

Képviseli: **Kecze István** Polgármester

a továbbiakban, mint **Megrendelő**

másrészt az

NHSZ TISZA Nonprofit Korlátolt Felelősségű Társaság

Rövidített nevén: **NHSZ TISZA Nonprofit Kft**

Székhely: 5350 Tiszafüred, Húszöles út 149.

Cégjegyzékszám: 16 09 007814

Adószám: 13262275-2-16

Statisztikai számjel: 13262275-3811-572-16

KÜJ azonosító: 101278287

KTJ azonosító: 100545936

Képviseli: **Vendel Zsolt** ügyvezető

a továbbiakban, mint **Közszolgáltató**

között, mint Felek (**Felek**) között az alulírott helyen és napon a következő feltételekkel:

Preambulum

A Felek jelen szerződés előzményeként rögzítik, hogy a Magyarország helyi önkormányzatairól szóló 2011. évi CLXXXIX. törvény 13.§ (1) alapján a helyi önkormányzatok feladata a helyi közügyek, valamint a helyben biztosítható közfeladatok körében a hulladékgazdálkodási feladatok ellátása.

A hulladékról szóló 2012. évi CLXXXV. törvény (továbbiakban: Ht.) 33-37/B. §-ában meghatározott hulladékgazdálkodási feladatok teljesítése érdekében a települési önkormányzat az önkormányzati hulladékgazdálkodási közfeladat ellátását a közszolgáltatóval kötött hulladékgazdálkodási közszolgáltatási szerződés útján biztosítja.

Ezen jogszabályi kötelezettségekre is tekintettel az Önkormányzat megalkotta a hulladékgazdálkodási közszolgáltatásról szóló 19/2017. (X. 31.) számú Önkormányzati Rendeletét, **Rendelet** s a fentebb hivatkozott jogszabályokban, valamint az Önkormányzati Rendeletben rögzített hulladékgazdálkodási közfeladat ellátását jelen Közszolgáltatási Szerződés (**Közszolgáltatási Szerződés**) útján biztosítja, figyelemmel a közszolgáltató kiválasztásáról és a hulladékgazdálkodási közszolgáltatási szerződésről szóló 317/2013. (VIII. 28.) Korm. rendelet rendelkezéseire is.

A közbeszerzésekről szóló 2015. évi CXLI. törvény (új Kbt.) 9. § (1) bekezdés i) pontja alapján nem kell a közbeszerzési törvényt alkalmazni az új Kbt. 5. § (1) bekezdésében meghatározott ajánlatkérő szervezet olyan jogi személlyel kötött szerződésére, amely felett az ajánlatkérő más ajánlatkérőkkel közösen a saját szervezeti egységei felettihez hasonló kontrollt gyakorol, az ajánlatkérők közösen döntő befolyással rendelkeznek annak stratégiai céljai meghatározásában és működésével kapcsolatos jelentős döntéseinek meghozatalában, valamint amelyben közvetlen magántőke-részesedés nincsen, és amely éves nettó árbevételének több mint 80%-a a kontrollt gyakorló ajánlatkérővel (ajánlatkérőkkel) vagy az ajánlatkérő által e pont szerint kontrollált más jogi személlyel kötött vagy kötendő szerződések teljesítéséből származik.

Minderre tekintettel a jelen Közszolgáltatási Szerződés megkötésére a Feleknek közbeszerzési eljárás lefolytatása nélkül van lehetősége.

A jelen Közszolgáltatási Szerződésben foglalt fogalmak tekintetében elsődlegesen a Ht.-ben illetőleg a felhatalmazása alapján megalkotott kormányrendeletekben, továbbá a hulladékgazdálkodási tevékenységre vonatkozó jogszabályokban, illetőleg a hulladékgazdálkodási közszolgáltatási tevékenység minősítéséről szóló 2013. évi CXXV. (**Minősítési törvény**) törvényben, valamint az ágazati jogszabályokban foglalt fogalom- meghatározások irányadók.

I. Általános rendelkezések

1. A közszolgáltatásként ellátandó közfeladat terjedelme

1.1.

A Közszolgáltató tevékenysége kiterjed a Kisújszállás Város Önkormányzata közigazgatási területére (**Szolgáltatási Terület**) – összhangban az Országos Hulladékgazdálkodási Közszolgáltatási Tervben (a továbbiakban: OHKT, a részletes feltételeket - hulladékfajták, ürítési gyakoriság leírását - a 1.sz. melléklet tartalmazza) foglalt előírásokkal - az alábbiak szerint:

- a) az ingatlanhasználók által a Közszolgáltató szállítóeszközehez rendszeresített gyűjtőedényben gyűjtött települési hulladékot az ingatlanhasználóktól összegyűjti és elszállítja (ideértve a háztartásban képződő zöldhulladék, vegyes hulladék, valamint az elkülönítetten gyűjtött hulladék összegyűjtését és elszállítását is),

- b) ha a Ht. felhatalmazása alapján jogszabály eltérően nem rendelkezik - a vegyes hulladék összegyűjtéséről és elszállításáról hetente legalább egy alkalommal gondoskodik,
- c) a lomtalánítás körébe tartozó lomhulladékot az ingatlanhasználóktól összegyűjti, átveszi és évente egyszer elszállítja,
- d) az elhagyott, illetve ellenőrizetlen körülmények között elhelyezett hulladékot összegyűjti, elszállítja és kezeli jelen Közzolgáltatási Szerződés 3.15. pontjában foglalt szabályok szerint az önkormányzat erre vonatkozó külön szerződése alapján, mely tartalmazza az ellenszolgáltatás mértékét is a Ht. 42. § (1a) bekezdésében, valamint a 317/2013. (VIII.28.) Korm. rendelet 4. § (1) bekezdésének c) pontjában foglaltaknak megfelelően.
- e) az a)-e) pontban meghatározott hulladékgazdálkodási közzolgáltatás körébe tartozó hulladékot kezeli.
- f) a Ht. 37/B. § szerinti, valamint a koordináló szerv (a továbbiakban: **Koordináló szerv**) mint vagyonkezelő által a részére üzemeltetésre átadott létesítményeket, eszközöket, vagyonelemeket, valamint a hulladékgazdálkodási közzolgáltatással érintett egyéb hulladékgazdálkodási létesítményt (ide értve a Kisújszállás, Kossuth Lajos út 74. szám alatt meglévő hulladékudvart) üzemelteti,
- g) köteles a Ht.-ben foglalt előírásoknak megfelelő ügyfélszolgálatot működtetni.

A Közzolgáltató a jelen szerződésben rögzített feladatait jogszabályban meghatározott mértékű szolgáltatási díj ellenében végzi, melyet a Koordináló szerv miniszteri rendeletben meghatározottak szerint fizet meg a Közzolgáltató részére, közzolgáltatási feladatainak vonatkozó jogszabályi előírásokban, valamint az OHKT-ban foglaltak szerinti teljesítésének, a Közzolgáltató irányadó jogszabályi előírások szerinti adatszolgáltatásának, valamint a Megrendelő általi teljesítésigazolásnak megfelelő mértékben.

1.2.

A Felek rögzítik, hogy amennyiben a Megrendelő a hulladékgazdálkodási közfeladat jelen szerződésben meghatározott tartalmához képest további szolgáltatást kíván igénybe venni, úgy azt a Közzolgáltatóval kötendő külön megállapodás keretében szabályozza.

1.3.

A Közzolgáltatónak a települési hulladék kezelésével kapcsolatban a szerződés 1.1. pontjában meghatározott tevékenysége a szolgáltatási területen keletkező települési hulladék gyűjtésére, szállítására és kezelésére terjed ki. A közzolgáltatás és a Közzolgáltatási Szerződés hatálya nem terjed ki a veszélyes hulladékok, az állati eredetű hulladékok, valamint az inert hulladékok kezelésére, továbbá azokra a hulladékokra melyeket jogszabály nem von a hulladékgazdálkodási közzolgáltatás hatálya alá.

1.4.

A Közzolgáltató az 1.1. pontban meghatározott hulladékgazdálkodási közzolgáltatási tevékenységét a Szolgáltatási Területen kizárólagos jelleggel látja el.

1.5.

A Közzolgáltató feladatainak a szolgáltatási területen saját, bérelt, üzemeltetésében lévő vagy más teljesítési segéd használatában lévő eszközzel, berendezéssel és létesítménnyel (illetve adott esetben egyes önkormányzatoktól külön megállapodás alapján részére átadott eszközökkel, berendezésekkel, valamint létesítmények használatával) tesz eleget.

1.6.

A Közzolgáltató a jelen – határozott idejű – Közzolgáltatási Szerződésben foglaltak szerint a hulladékgazdálkodási közzolgáltatás ellátására 2018. _____ hó _____ napjától 2027. _____ hó _____ napjáig köteles, figyelembe véve a 13.2. pont rendelkezéseit.

1.7.

A Felek megállapodnak, hogy a Közzolgáltató jogosult, de nem köteles a közzolgáltatás ellátására a természetes személy és nem természetes személy ingatlanhasználókkal egyedi, írásos Közzolgáltatási Szerződést kötni. A jogszabályban meghatározott, illetve az ingatlanhasználó által igényelt

szolgáltatáson felüli többlethulladék elszállítása térítés ellenében az erre a célra rendszeresített, a Közszolgáltató jelölésével ellátott és a járatnapokon kihelyezett műanyag zsákban vagy külön megrendelés alapján történhet.

2. A hulladékgazdálkodási közszolgáltatás minőségi ismérvei

2.1.

A Felek megállapítják, hogy a Közszolgáltató rendelkezik a környezetvédelmi hatóság A/I. minősítési osztályba sorolt minősítési engedélyével és a Ht. 32/A. § (1) bekezdés f) pontja szerinti megfelelési véleménnyel. Az engedély és a megfelelési vélemény számát a 2. sz. melléklet tartalmazza.

2.2.

A Közszolgáltató köteles a környezetvédelmi hatóság által meghatározott, előző pontban jelzett minősítési osztály szerinti követelményeket és a minősítési engedély meglétét a Közszolgáltatási Szerződés hatályosságának ideje alatt folyamatosan biztosítani.

2.3.

A Közszolgáltató saját költségére köteles a hulladékgazdálkodási közszolgáltatáshoz kapcsolódó, a Ht. 41. § (4) bekezdése szerinti környezetvédelmi biztosítást kötni, és céltartalékot képezni, és ennek tényét a környezetvédelmi hatóságnak igazolni.

II. A Közszolgáltató és a Megrendelő kötelezettségei

3. A Közszolgáltatás ellátása

3.1.

A Közszolgáltató a Szolgáltatási Területen az 1.1. pontban meghatározott hulladékgazdálkodási közszolgáltatási tevékenységet, illetve az erre irányuló közszolgáltatást a közszolgáltatás időtartama alatt folyamatosan és teljes körűen látja el.

3.2.

Az ürítendő gyűjtőedényt Közszolgáltató köteles biztosítani - vegyes hulladék vonatkozásában legalább két edényméret közül történő választás lehetőségének biztosításával a 385/2014. (XII. 31.) Korm. rendelet 7. § (1) bekezdés, 8. § (1) értelmében-az ingatlanhasználók számára azzal, hogy a gyűjtőedény biztosítása történhet egyéni, Önkormányzati vagy más szervezet által pályázat útján beszerzett gyűjtőedények ingatlanhasználó részére történő használatba adásával is. A gyűjtőedényben a Közszolgáltató által okozott kárt a Közszolgáltató térítésmentesen köteles kijavítani, vagy a gyűjtőedényt kicserélni amennyiben annak tönkremenetele bizonyíthatóan a Közszolgáltató hibájából történt, illetve amennyiben az másnak nem róható fel. A közszolgáltatás körében alkalmazott gyűjtőedény méretek és hulladékgyűjtő zsákok meghatározását a szerződés 1 sz. melléklete tartalmazza.

3.3.

A Közszolgáltató a jelen szerződés szerinti hulladékgazdálkodási közszolgáltatást – összhangban az OHKT-vel – az önkormányzat ezen tárgykörben megalkotott önkormányzati rendeletében (**Rendelet**) meghatározott és a Közszolgáltatóval egyeztetett szabályoknak megfelelően (közfeladat ellátásának rendje és módja, a Közszolgáltató és az ingatlanhasználó ezzel összefüggő jogai és kötelezettségei, a hulladékgazdálkodási Közszolgáltatási Szerződés egyes tartalmi elemei, üdülőingatlanokra vonatkozó sajátos szabályok stb.) teljesíti jogszabály eltérő rendelkezése hiányában az alábbiak szerint:

- a) a tömbházas beépítésű lakóterületeken, társasházakban, lakásszövetkezetek esetén minimum heti 1, maximum heti 2 alkalommal,
- b) családi házas, sorházas, kertvárosi területen, magánháznál minimum heti egy alkalommal.

Az ürítési napokat és az ürítési gyakoriságot jelen szerződés 3. sz. melléklete tartalmazza.

3.4.

A Közszolgáltató munkaszüneti és ünnepnapokon is jogosult és köteles a közszolgáltatást végezni.

3.5.

Jelen szerződés kiterjed a Szolgáltatási Területen elhelyezett elkülönített hulladékgyűjtést szolgáló hulladékgyűjtő szigetek ürtésére és az ingatlanonkénti elkülönített hulladékgyűjtésre.

3.6.

Jelen szerződés kiterjed a Szolgáltatási Területen az elkülönítetten gyűjtött települési hulladék elszállítására, amely a Közszolgáltató által a lakosság számára külön térítési díjmentesen biztosított hulladékgyűjtő zsák, vagy meglévő elkülönített hulladékgyűjtésre szolgáló gyűjtőedény alkalmazásával történik.

3.7.

A karácsonyi ünnepeket követően a következő év január 31. napjáig a lakossági gyűjtőedényzet mellé kihelyezett karácsonyfákat a Közszolgáltató köteles legalább két alkalommal elszállítani. A Közszolgáltató ezen felül a vonatkozó jogszabályban meghatározott gyakoriság szerint köteles gyűjtést végezni és a gyűjtött zöldhulladék kezeléséről gondoskodni. A zöldhulladék gyűjtésének időpontját a Közszolgáltató a vonatkozó jogszabályban foglaltakra figyelemmel jogosult meghatározni, melynek feltételeiről az ingatlanhasználókat és az önkormányzatot köteles előzetesen értesíteni.

3.8.

A lomtalanítás körébe tartozó lomhulladékot a Közszolgáltató házhoz menő (ingatlanonként) közterületre kihelyezett rendszerben köteles ellátni évente legalább egy alkalommal, melynek feltételeiről az ingatlanhasználókat és az önkormányzatot a Közszolgáltató köteles előzetesen értesíteni.

3.9.

A Közszolgáltató köteles a közszolgáltatást a vonatkozó jogszabályi előírásoknak és a jelen Közszolgáltatási Szerződésben meghatározottaknak megfelelően, rendszeresen, biztonságosan, a szakmai szabályok és követelmények szerint végezni, a szolgáltatását akadályozó körülményekre, károokra az önkormányzat figyelmét felhívni.

3.10.

A Közszolgáltató feladata, hogy az ürtés alkalmával kiszóródó hulladéktól az ürtés helyét megtisztítsa.

3.11.

Amennyiben a Közszolgáltató a meghatározott szállítási napon a közszolgáltatást – műszaki, vagy időjárási gondok miatt – elvégezni nem tudná, akkor azt az akadály elhárulását követő gyűjtési napon köteles teljesíteni. Amennyiben a gyűjtőedényzet mellett a szállítás napjának elmulasztása miatt hulladék keletkezik, azt a Közszolgáltató köteles összegyűjteni és elszállítani.

3.12.

A Közszolgáltató a szakmában elvárható gondossággal köteles a hulladékgyűjtő edényt kezelni. A nem szabványos edényben keletkezett károkért a Közszolgáltató nem tartozik anyagi felelősséggel, valamint nem köteles azt kiüríteni, ha az az ürtést végző személyzetre nézve balesetveszélyes, vagy kár bekövetkezésével fenyeget. valamint, ha az edényben nem települési hulladék (pl. veszélyes hulladék, tűz- és robbanásveszélyes anyag, inert hulladék stb.) kerül elhelyezésre. A gyűjtőedények rendszeres tisztántartása, fertőtlenítése nem a Közszolgáltató feladata.

3.13.

A Közszolgáltató köteles gondoskodni a közszolgáltatás ellátásához szükséges ügyfélszolgálat és telephely létrehozásáról Kisújszállás közigazgatási határain belül, gondoskodik ügyeleti rendszer működtetéséről, melynek részletei külön megállapodás tárgya lesz a 7. pontban foglaltak szerint, külön jogszabályban előírt, a közszolgáltatással összefüggő adatszolgáltatási kötelezettség teljesítéséről, továbbá a hatósági engedéllyel rendelkező és megfelelő műszaki állapotban lévő járművek, gépek, berendezések és egyéb eszközök folyamatos biztosításáról.

3.14.

A Felek folyamatosan együttműködnek az illegális és az elhagyott hulladék tulajdonosának felderítésében. A közterületen elhagyott hulladék szállítási és ártalmatlanítási díját a Ht. 61. §. (4) alapján az érintett önkormányzat a Közszolgáltató részére megtéríti, amennyiben annak elhagyóját a Felek közös eljárása során sem sikerül megállapítani.

3.15.

A Közszolgáltató hulladékgazdálkodási közszolgáltatáson kívüli egyéb hulladékgazdálkodási engedélyhez vagy nyilvántartásba vételhez kötött hulladékgazdálkodási tevékenységét köteles úgy megszervezni, hogy az a hulladékgazdálkodási közszolgáltatási tevékenységét ne veszélyeztesse.

4. A közszolgáltatás technikai és személyi feltételei

4.1.

A Közszolgáltató a közszolgáltatást a Szolgáltatási Területen a települési szilárd és folyékony hulladékkal kapcsolatos közegészségügyi követelményekről szóló 16/2002. (IV. 10.) EüM rendelet, valamint a hulladékgazdálkodási közszolgáltatás végzésének feltételeiről szóló 385/2014. (XII.31.) Korm. rendeletben (R.), továbbá a Rendeletekben foglalt feltételeknek megfelelő szállítóeszközzel és módon köteles ellátni.

4.2.

A Közszolgáltató a közszolgáltatást a szolgáltatási területen a Ht. és végrehajtási rendeleteiben, valamint a Közszolgáltató hulladékgazdálkodási tevékenységét engedélyező hatósági engedélyekben, határozatokban meghatározott feltételeket biztosító jármű- és eszközparkkal, a környezetvédelmi előírások betartásával köteles ellátni.

4.3.

A Közszolgáltató köteles biztosítani folyamatos és teljes körű rendelkezésre állással a jogszabályban meghatározottak szerinti közszolgáltatás teljesítésekor a szükséges számú és megfelelő képzettségű szakembereket a vonatkozó jogszabályi előírásokra figyelemmel.

5. A szükséges fejlesztések, karbantartások

5.1.

A Közszolgáltató a közszolgáltatás folyamatos, biztonságos és a bővíthető teljesítéséhez szükséges fejlesztéseket és karbantartásokat köteles elvégezni.

5.2.

A Közszolgáltató kötelezettsége a 4.1. és 4.2. pontban foglalt eszközöknek, berendezéseknek a rendeltetésszerű használata, szakszerű üzemeltetése, továbbá a rendeltetésszerű használat mértékét meghaladó állagromlás és értékvesztés megakadályozása és megelőzése.

5.3.

A Közszolgáltató a közszolgáltatás ellátásához mindenkor a közegészségügyi és a környezetvédelmi feltételeknek megfelelő, költségtakarékos technikai eszközöket használ, azok állagát megfelelően karbantartja és a szükséges javításokat elvégzi.

5.4.

A Közszolgáltató a közszolgáltatásnak a jogszabályokban foglalt feltételek szerinti ellátásához szükséges fejlesztéseket, továbbá a szolgáltatás iránt esetlegesen megnövekvő igények kielégítéséhez elengedhetetlen bővítéseket egyeztetni a Megrendelővel.

6. Közszolgáltató adatszolgáltatási, nyilvántartási és adatkezelési kötelezettsége

6.1.

A Közszolgáltató a Rendeletek szerinti és a működésére érvényes számviteli és egyéb jogszabályban előírt nyilvántartást köteles vezetni és egyéb adatszolgáltatást köteles teljesíteni a hulladékkal kapcsolatos nyilvántartási és adatszolgáltatási kötelezettségekről szóló 309/2014. (XII. 11.) Korm. rendeletben, valamint az állami hulladékgazdálkodási közfeladat ellátására létrehozott szervezet kijelöléséről, feladatköréről, az adatkezelés módjáról, valamint az adatszolgáltatási kötelezettségek részletes szabályairól szóló 69/2016. (III. 31.) Kormány rendelet 20-21. §-okban és más vonatkozó jogszabályokban foglaltaknak megfelelően. A Közszolgáltató a nyilvántartási, adatkezelési és adatszolgáltatási rendszer létrehozásához és folyamatos működtetéséhez szükséges feltételeket köteles biztosítani.

6.2.

A Közszolgáltató a Ht.-ben és a Rendeletekben meghatározott adatnyilvántartást az információs önrendelkezési jogról és az információszabadságról szóló 2011. évi CXII. törvényben foglaltak alkalmazásával, valamint az üzleti titokra vonatkozó jogszabályi és szerződéses rendelkezések betartásával folytathatja.

6.3.

Közszolgáltató köteles az Önkormányzatot értesíteni minden olyan hatósági eljárásról, amely rendelkezést, kötelezést vagy ajánlást tartalmaz, és a Közszolgáltató hulladékgazdálkodási tevékenységére vagy a saját/használatba vett eszközeire vonatkozik.

7. A közszolgáltatást igénybe vevő fogyasztók tájékoztatása

Fogyasztói kifogások, észrevételek intézése

7.1. A Közszolgáltató köteles a közszolgáltatás igénybevételével kapcsolatos ügyek gyors és hatékony intézése érdekében székhelyén ügyfélszolgálatot biztosítani az ingatlanhasználók számára az alábbi módon:

- a) telefonos ügyfélszolgálat,
- b) elektronikus ügyfélszolgálat (e-mail),
- c) személyes ügyfélszolgálat (előre egyeztetett időpontban),
- d) postai úton érkezett megkeresések feldolgozása.

7.2.

A Közszolgáltató a települési adottságok, igények függvényében dönthet arról, hogy más településeken folyamatosan vagy időszakosan működő helyi, személyes ügyfélszolgálatot üzemeltet. Ilyen ügyfélszolgálathoz több település ügyfélszolgálati munkája is csoportosítható.

7.3.

A Közszolgáltató a személyes ügyfélszolgálatokon és a honlapján mindenki számára ingyenesen az alábbi dokumentumokat teszi közzé:

- a) a minősítési engedélyt,
- b) az alkalmazott hulladékgazdálkodási közszolgáltatási díjakat,
- c) a közszolgáltatási területre vonatkozó adatokat,
- d) a házhoz menő (ingatlanonként történő) lomtalanítással kapcsolatos adatokat, információkat, valamint
- e) az alvállalkozóra vonatkozó közérdekű adatokat,
- f) a hulladékgazdálkodási Közszolgáltatási Szerződést és annak módosítását,
- g) jogszabályban előírt egyéb tartalmakat.

A Közszolgáltató az elkülönített hulladékgyűjtés ösztönzése érdekében a lakosságot az elkülönített hulladékgyűjtés feltételeiről a Közszolgáltató hulladékgazdálkodási tevékenységéről és a

hulladékgazdálkodási közszolgáltatás végzésének feltételeiről szóló kormányrendeletben meghatározott módon tájékoztatja.

7.4.

A Közszolgáltató a tevékenységével kapcsolatban az ügyfélszolgálathoz érkező panaszokat jegyzőkönyvezi, nyilvántartásba veszi, és 15 napon belül érdemben kivizsgálja. A kivizsgálás eredményéről a panaszost 15 napon belül írásban (postai úton vagy e-mailben) tájékoztatja, kivéve, ha az ingatlanhasználó panaszát szóban közli és a Közszolgáltató az abban foglaltaknak azonnal eleget tesz. A válaszadási határidő egy alkalommal indokolt esetben 15 nappal meghosszabbítható.

7.5.

A Közszolgáltató köteles az általa működtetett ügyfélszolgálaton a Koordináló szerv közzétett szabályzatában foglaltaknak megfelelően, a Koordináló szerv által meghatározottak szerint, a szabályzatban meghatározott körbe tartozó, a közszolgáltatási díj beszedésével kapcsolatos bejelentéseket, panaszokat rögzíteni, megfelelően intézni, és az azok alapján a Koordináló szervvel szemben indult fogyasztóvédelmi hatósági eljárásokban a Koordináló szervvel együttműködni.

7.6.

A Közszolgáltató biztosítja az általa működtetett ügyfélszolgálaton a Koordináló szerv által meghatározott általános tájékoztatásnyújtást.

8. A Megrendelő adatszolgáltatási kötelezettsége

8.1. Az Megrendelő kötelezettségei különösen:

- a) megalkotja vagy módosítja – a Ht. 35 §-a szerint és a jelen Közszolgáltatási Szerződésben foglaltakra is figyelemmel - a hulladékgazdálkodási közfeladat ellátásáról szóló önkormányzati rendeletét,
- b) együttműködik a Közszolgáltatóval a településre optimalizált járat terv összeállításában,
- c) tájékoztatást ad a Közszolgáltatónak új ingatlanok használatba vételi engedélyeiről, valamint arról, ha tudomására jut, hogy az ingatlanhasználók nem szabályosan veszik igénybe a közszolgáltatást,
- d) személyes helyszíni ügyfélszolgálat esetén külön megállapodásban foglaltak szerint biztosítja a Közszolgáltató részére az ügyfélszolgálathoz szükséges helységet, az ügyfélfogadás idejét, módját a helyben szokásos módon közzéteszi,
- e) térítésmentesen biztosítja, hogy a Közszolgáltató közszolgáltatásra irányuló információi, tájékoztatásai a helyben megjelenő önkormányzati kiadványokban és a helyi médiában közfeladatának ellátása érdekében megjelenhessen,
- f) biztosítja a közszolgáltatás ellátásához szükséges feltételeket
- g) gondoskodik az önkormányzati fenntartású, a járattervben meghatározott utak, útvonalak megtisztításáról (pl.: mozgást akadályozó ágak levágása, hó eltakarítás, síkosság mentesítés), illetve adott esetben a szükséges behajtási engedélyekről.

9. A hulladékgazdálkodási közszolgáltatás és az egyéb közszolgáltatások összehangolása

9.1.

Az önkormányzat köteles elősegíteni a közszolgáltatás körébe tartozó és a településen folyó egyéb hulladékgazdálkodási tevékenységek, valamint a településen működtetett különböző közszolgáltatások összehangolását.

9.2.

Az önkormányzat a különböző közszolgáltatások tekintetében az általa alkotott rendeletekben, illetve a Közszolgáltatási Szerződésekben az ügyfélszolgálati és ügyfél tájékoztatási rendszerekre vonatkozóan – a szolgáltatás jellegéhez mérten – egységes elveket határoz meg.

9.3.

Az önkormányzat önkormányzati rendeletében köteles meghatározni a települési igények kielégítésére alkalmas hulladék gyűjtésére, kezelésére, ártalmatlanítására szolgáló helyeket és létesítményeket a Közszolgáltatóval történő előzetes egyeztetést követően.

9.4

A 8. és 9. pontokban foglalt kötelezettségek teljesítését az Önkormányzat köteles elősegíteni, és a teljesítésben közreműködni.

10. A közszolgáltatás finanszírozása és a szolgáltatási díj

10.1.

A hulladékgazdálkodási közszolgáltatás finanszírozása során a Ht. alapelveit kell érvényesíteni, kiemelten az önellátás, közelség és a szennyező fizet elvet, továbbá a költséghatékony hulladékgazdálkodási közszolgáltatás biztosításának, valamint a keresztfinanszírozás tilalmának elvét.

A Koordináló szerv a Közszolgáltató részére jelen szerződésben rögzített feladataiért azok teljesítésének, a Közszolgáltató adatszolgáltatásának és a Megrendelő teljesítésigazolásának, valamint vonatkozó jogszabályi előírásoknak megfelelően szolgáltatási díjat fizet. A Koordináló szerv által a Közszolgáltató részére fizetendő szolgáltatási díjra vonatkozó részletes szabályokat (díjalkalmazási feltételek, díjmegfizetés rendje stb.) miniszteri rendelet állapítja meg.

10.2.

A szolgáltatási díjban a hulladékgazdálkodási közszolgáltatás teljes közvetlen költsége megtérítésre kerül, így a haszonanyag értékesítéséről a Koordináló szerv gondoskodik úgy, hogy a Közszolgáltató valamennyi haszonanyagot köteles a Koordináló szerv által kijelölt szervezetnek átadni. A haszonanyag-értékesítésből eredő bevétel a Koordináló szervet illeti meg.

10.3.

A Koordináló szerv a hulladékgazdálkodási Közszolgáltatási Szerződés a Ht. 92/B. § (2) bekezdés szerinti megfelelését vizsgálja.

10.4.

A Koordináló szerv a közszolgáltatási díjakra vonatkozó számlákat az állami hulladékgazdálkodási közfeladat ellátására létrehozott szervezet kijelöléséről, feladatköréről, az adatkezelés módjáról, valamint az adatszolgáltatási kötelezettségek részletes szabályairól szóló 69/2016. (III. 31.) Kormány rendelet 20. § (1) bekezdés szerinti adatszolgáltatás alapján állítja ki.

10.5.

A Közszolgáltató hiányos vagy késedelmes adatszolgáltatása esetén a Koordináló szerv a nem megfelelő adatszolgáltatással érintett ingatlanhasználó tekintetében a Koordináló szerv által legutóbb kiszámlázott közszolgáltatási díjról állít ki számlát. Az ezzel összefüggésben keletkező díjkorrekció esetén minden helyállási kötelezettség a Közszolgáltatót terheli. Az így keletkező közszolgáltatási díjkülönbözet pozitív mérlegét a Koordináló szerv a Közszolgáltatónak fizetendő esedékes szolgáltatási díjba beszámítja. A Közszolgáltató hiányos vagy helytelen adatszolgáltatásából eredő, a Koordináló szerv által nem megfelelő adattartalommal kiállított számlákkal kapcsolatos valamennyi következményért a közszolgáltatót terheli felelősség.

10.6.

A Koordináló szerv az állami hulladékgazdálkodási közfeladat ellátására létrehozott szervezet kijelöléséről, feladatköréről, az adatkezelés módjáról, valamint az adatszolgáltatási kötelezettségek részletes szabályairól szóló 69/2016. (III. 31.) Kormány rendelet 20. § (1) bekezdés szerinti adatszolgáltatásból kiindulva megállapítja azon ingatlanok körét, amelyekre nincs közszolgáltatási díjfizetés meghatározva az adatszolgáltatásban, ugyanakkor vélelmezhető, hogy az ingatlanal összefüggésben teljesítés történt. A Koordináló szerv e körben jogosult ingyenesen adatot kérni az illetékes hatóságtól az állami hulladékgazdálkodási közfeladat ellátására létrehozott szervezet kijelöléséről, feladatköréről, az adatkezelés módjáról, valamint az adatszolgáltatási kötelezettségek

részletes szabályairól szóló 69/2016. (III. 31.) Kormány rendelet 20. § (1) bekezdés szerinti adatszolgáltatásból hiányzó ingatlanok és szükséges adataik megállapítása érdekében. Az így rögzített ingatlanok adatait a Koordináló szerv megküldi a Közszolgáltatónak, és felhívja a Közszolgáltatót, hogy a megküldött ingatlanokon végzett szolgáltatásának megfelelően korrigálja az állami hulladékgazdálkodási közfeladat ellátására létrehozott szervezet kijelöléséről, feladatköréről, az adatkezelés módjáról, valamint az adatszolgáltatási kötelezettségek részletes szabályairól szóló 69/2016. (III. 31.) Kormány rendelet 20. § (1) bekezdés szerinti adatszolgáltatást legkésőbb az értesítés kézhezvételét követő 8 napon belül. A korrekciót követően - a Közszolgáltató eltérő adatszolgáltatása hiányában - a Koordináló szerv a közszolgáltatási díjat az ingatlantulajdonosnak számlázza ki.

10.7.

A Koordináló szerv a kiszámlázott és az ingatlanhasználó által határidőn belül ki nem fizetett közszolgáltatási díj behajtása érdekében intézkedik.

10.8.

A Koordináló szerv által a Közszolgáltató részére fizetendő szolgáltatási díjra vonatkozó részletes szabályokat (díjalkalmazási feltételek, díjmegfizetés rendje stb.) miniszteri rendelet állapítja meg.

I.

10.9.

A Közszolgáltató hulladékgazdálkodási közszolgáltatáson kívüli egyéb hulladékgazdálkodási engedélyhez, illetve nyilvántartásba vételhez kötött hulladékgazdálkodási tevékenységből származó eredményét köteles a közszolgáltatásra fordítani.

III. Alvállalkozók, teljesítésben közreműködők igénybevétele, felelősség

11. Általános felhatalmazás

11.1.

A Közszolgáltató a közszolgáltatás teljesítésére alvállalkozót, illetve egyéb közreműködőt (teljesítési segédet) vehet igénybe a Ht. 41. § (3) bekezdésében foglalt szabályokra figyelemmel. 2018. január 1. napjától hulladékgazdálkodási közszolgáltatási feladat ellátására alvállalkozóként nonprofit formában működő gazdasági társaság vehető igénybe.

A Felek megállapodnak, hogy az alvállalkozó, teljesítési segéd igénybevételét megelőzően a Közszolgáltató a Megrendelőt köteles tájékoztatni. A Közszolgáltató által igénybe venni kívánt alvállalkozók, teljesítési segédek szerződés megkötésekor ismert adatait az 4. sz. melléklete tartalmazza.

11.2.

Az alvállalkozó vagy közreműködő kiválasztása, irányítása és a tevékenységének a felügyelete a Közszolgáltató feladata. A Közszolgáltató a közreműködő vagy a teljesítési segéd tevékenységéért teljes felelősséggel tartozik.

11.3.

A Közszolgáltató a szolgáltatás során saját maga, alvállalkozója, közreműködője vagy teljesítési segédje által harmadik személyeknek okozott károkért teljes helytállási kötelezettséggel tartozik.

11.4.

A Közszolgáltató alvállalkozója, közreműködője vagy teljesítési segédje magatartásáért úgy felel, mintha maga járt volna el.

Ha a Közszolgáltatónak más személy igénybevételére nem volt joga, felelős mindazokért a károkért is, amelyek e személy igénybevétele nélkül nem következtek volna be.

12. A Közszolgáltatási Szerződés módosítása

12.

A Felek jelen Közzolgáltatási Szerződést - a vonatkozó jogszabályi rendelkezésekre figyelemmel - kizárólag egyező akarattal, írásban módosíthatják.

13. A Közzolgáltatási Szerződés megszűnése

13.1.

A Közzolgáltatási Szerződés megszűnik

- a Felek közös megegyezésével,
- a szerződésben meghatározott időtartam lejártával vagy feltétel bekövetkeztével,
- a Közzolgáltató jogutód nélküli megszűnésével,
- bármelyik fél felmondásával.

13.2.

A hulladékgazdálkodási Közzolgáltatási Szerződés megszűnése vagy megszüntetése esetén, továbbá ha a Közzolgáltató nem rendelkezik minősítési engedéllyel, vagy a Koordináló szerv a megfelelőségi véleményét visszavonta, a Közzolgáltató az új Közzolgáltató kiválasztásáig, de legfeljebb hat hónapig a hulladékgazdálkodási közzolgáltatást változatlanul ellátja.

13.3.

A Közzolgáltató a Polgári Törvénykönyvben meghatározottakon túlmenően a Közzolgáltatási Szerződést akkor mondhatja fel, ha

- a) a Megrendelő a Közzolgáltatási Szerződésben meghatározott kötelezettségét - a Közzolgáltató felszólítása ellenére - súlyosan megsérti, és ezzel a Közzolgáltatónak kárt okoz, vagy akadályozza a hulladékgazdálkodási közzolgáltatás teljesítését; vagy
- b) a Közzolgáltatási Szerződés megkötését követően hatályba lépett jogszabály a Közzolgáltatási Szerződés tartalmi elemeit úgy változtatja meg, hogy az a Közzolgáltatónak a hulladékgazdálkodási közzolgáltatás szerződésszerű teljesítése körébe tartozó lényeges és jogos érdekeit jelentős mértékben sérti.

13.4.

A hulladékgazdálkodási Közzolgáltatási Szerződést az Önkormányzat a Polgári Törvénykönyvben meghatározott felmondási okokon túlmenően a Ht. alapján akkor mondhatja fel, ha a Közzolgáltató

- a) a hulladékgazdálkodási közzolgáltatás ellátása során a környezet védelmére vonatkozó jogszabályok vagy a rá vonatkozó hatósági döntés előírásait súlyosan megsértette, és ennek tényét bíróság jogerősen vagy hatóság véglegessé vált döntéssel megállapította,
- b) a szerződésben megállapított kötelezettségét neki felróható módon súlyosan megsértette,
- c) nem rendelkezik minősítési engedéllyel vagy megfelelőségi véleménnyel, vagy a Koordináló szerv a megfelelőségi véleményét visszavonta.

A felmondási idő egységesen 6 hónap A felmondási idő alatt a Közzolgáltató a hulladékgazdálkodási közzolgáltatást változatlanul ellátja. A hulladékgazdálkodási Közzolgáltatási Szerződés felmondása esetén az Önkormányzatnak haladéktalanul intézkednie kell a hulladékgazdálkodási közzolgáltatás ellátásának biztosításáról.

13.5.

A felmondás minden esetben kizárólag írásban érvényes. A felmondásra és a szerződés megszűnésére egyebekben a Ptk. és a Ht. rendelkezéseit kell alkalmazni. Jelen szerződés közös megegyezéssel történő megszüntetésének, valamint az Önkormányzat részéről történő felmondásnak érvényességi feltétele, hogy az önkormányzat képviselő-testülete határozatával hozzájáruljon.

13.6.

A Közzolgáltatási Szerződés megszűnése esetén a közzolgáltatás ellátásával kapcsolatos, folyamatban lévő ügyek iratait és nyilvántartásait a Közzolgáltató az Önkormányzat polgármesterének a Közzolgáltatási Szerződés megszűnése napján átadja. A Felek a Közzolgáltatási Szerződés megszűnése, illetve megszüntetése esetén kötelesek egymással elszámolni.

14. Bizalmas információk

14.1.

A Felek kötelesek bizalmasan kezelni a jelen Közzolgáltatási Szerződéssel kapcsolatban tudomásukra jutott információkat, elsősorban az üzleti vagy szolgálati titkot.

14.2.

A Közzolgáltató köteles gondoskodni arról, hogy a bizalmas információkat és az üzleti vagy szolgálati titkot az esetleges teljesítési segéd vagy alvállalkozó is bizalmasan kezelje.

14.3.

Felek megállapodnak abban, hogy a jelen szerződésben szereplő bizalmas információkat harmadik Felek előtt csak azt követően tárják fel, hogy arról a másik féllel egyeztettek, és a másik fél ehhez hozzájárult, ide nem értve azon információkat és adatokat, amelyek közzétételét vagy megismerhetőségét Megrendelő, vagy Közzolgáltató részére jogszabály írja elő.

15. Adatvédelem

15.1.

A Felek az információs önrendelkezési jogról és az információszabadságról szóló 2011. évi CXII. törvényben, valamint Ht. és a Ptk.-ban foglaltak szerint kezelik a szerződés teljesítésével, illetve a közzolgáltatás nyújtásával kapcsolatban náluk keletkező személyes és üzleti, vagy szolgálati titkokat képező adatokat.

15.2.

Az adatot vagy az üzleti és szolgálati titkot kezelő fél felel minden olyan kárért, amely a nem megfelelő adatkezelés vagy adatvédelem folytán a másik félnél vagy harmadik személyeknél keletkezik.

16. Együttműködés, viták rendezése

16.1.

A Felek jelen Közzolgáltatási Szerződéssel kapcsolatos kötelezettségeik teljesítése során a tőlük elvárható módon, jóhiszeműen együttműködnek.

16.2.

A jelen szerződésből eredő vagy azzal összefüggő, bármely vitát Felek kötelesek egyeztető tárgyaláson rendezni. A vitás kérdések egyeztetését bármelyik fél írásban a Közzolgáltató vezetőjéhez intézett levélben kezdeményezheti. Az egyeztető tárgyalást Felek a lehető legközelebbi időpontban folytatják le.

16.3.

Amennyiben a 16.2. pontban írt egyeztető tárgyalásokon a vitás kérdést Felek nem tudják rendezni, úgy a vita eldöntését bármelyik fél az általános illetékességi és hatásköri szabályok alapján meghatározott bíróságtól kérhetik.

17. Záró rendelkezések

2.

17.1.

Jelen szerződés az Önkormányzat képviselő-testületének jóváhagyásával, és a korábbi Közzolgáltatási Szerződés megszűnése, megszüntetése megvalósulásával lép hatályba.

17.2.

A Felek megállapodnak, hogy jelen szerződésben nem szabályozott kérdésekben a hatályos magyar jogszabályok, így különösen a Ptk., a Ht., valamint e törvények végrehajtására kiadott jogszabályok rendelkezései irányadóak.

17.3.

Jelen szerződés valamely rendelkezésének hatálytalansága, érvénytelensége nem érinti az összes többi rendelkezés hatályát, érvényességét, kivéve, ha Felek az érvénytelen rész nélkül nem kötöttek volna szerződést.

17.4.

A Felek képviselői kijelentik, hogy a szerződés aláírására teljes körű felhatalmazással rendelkeznek.

17.5.

A Felek között 2018. április 1-től érvényesen létrejött ideiglenes közszolgáltatási szerződés jelen szerződés érvényességének kezdetétől hatályát veszti.

17.6.

A Felek a jelen szerződést elolvasás és értelmezés után – mint üzleti akaratukkal mindenben megegyezőt – 5 példányban - jóváhagyólag írják alá.

A hulladékgazdálkodási Közszolgáltatási Szerződés mellékletei:

1. Gyűjtőedények és hulladékgyűjtő zsákok
2. Engedélyek azonosító száma
3. Üritési napok és az ürítési gyakoriság
4. Alvállalkozók, teljesítési segédek szerződés megkötésekor ismert adatait

Kelt: 2018.....

Kisújszállás Város Önkormányzata
képviseletében:
Kecze István polgármester
megrendelő

**NHSZ TISZA Nonprofit Korlátolt Felelősségű
Társaság** képviseletében:
Vendel Zsolt ügyvezető
közzszolgáltató

Ellenjegyzem:
Kisújszálláson, 2018. hó napján

Dr. Varga Zsolt
jegyző

Pénzügyileg ellenjegyzem:
Kisújszálláson, 2018. hó napján

Bögös Katalin
osztályvezető

Eredménye	Voks:	Szav%	Össz%	Képviselő
Igen	12	100.00	100.00	12
Nem	0	0.00	0.00	0
Tartózkodik	0	0.00	0.00	0
Szavazott	12	100.00	100.00	12
Nem szavazott	0		0.00	0
Távol	0		0.00	0
Összesen	12		100.00	12

Megjegyzés:

Név	Voks	Frakció
Demeter Jánosné	Igen	-
Dr. Ducza Lajos	Igen	-
Hermeccziné Balogh Klára	Igen	-
Juhász Attila Béla	Igen	-
Kecze István	Igen	-
Kui Lajos	Igen	-
Molnár Imre	Igen	-
Szarvák Márton	Igen	-
Szepesi Jenő	Igen	-
Tatár Zoltán	Igen	-
Tóth Gyula	Igen	-
Tuka Antal	Igen	-

3522

Száma: 2018.03.29/1/0/A/KT

-----2. Napirendi pont-----**Tájékoztató a bizottság átruházott hatáskörben hozott döntéseiről****-----Időkorlátozás nélküli //Méretlen-----**

Kecze István: Szóbeli kiegészítés nem lévén kéri a bizottsági határozatok ismertetését.

Tuka Antal: Ismerteti a bizottsági határozatokat:

40/2018. (III. 26.) számú /H/ bizottsági határozat úszásoktatás és egyéni gyógyúszás támogatásáról

Kisújszállás Város Önkormányzatának Humán Erőforrás Bizottsága a helyi sporttevékenység támogatásáról szóló 16/2015. (IV.29.) önkormányzati rendelet 6.§ (1) c) pontjában megfogalmazott átruházott hatáskörében eljárva az önkormányzat 2018. évi költségvetéséről szóló rendeletben biztosított Sportalap előirányzat Tartalékalap terhére az iskolai úszásoktatást maximum 20 alkalommal, gyermekenként 100 Ft/alkalom áfát is tartalmazó összeggel a Kumánia Gyógyfürdő Kft. kimutatása alapján támogatja az úszásoktatás elősegítéséről szóló 388/2012. (VIII. 28.) számú önkormányzati határozat és a 2011. december 30-án kelt, „a Kumánia Gyógyfürdő és az ehhez kapcsolódó vagyron üzemeltetéséről és használatba adásáról, a fürdőgyógyászati ellátás biztosításáról” szóló megállapodás 6/a. pontja alapján biztosított 200 Ft/alkalom áfát is tartalmazó üzemeltetési díjon felül.

Kisújszállás Város Önkormányzatának Humán Erőforrás Bizottsága a helyi sporttevékenység támogatásáról szóló 16/2015. (IV.29.) önkormányzati rendelet 6.§ (1) c) pontjában megfogalmazott átruházott hatáskörében eljárva az önkormányzat 2018. évi költségvetéséről szóló rendeletben biztosított Sportalap előirányzat Tartalékalap terhére a mozgássérült kisújszállási és vidéki gyermekek egyéni gyógyúszás kezelését a 2018. évben 50 000 Ft-tal támogatja.

A Bizottság felkéri a polgármestert, hogy kössön megállapodást a Kumánia Gyógyfürdő Kft-vel az iskolai úszásoktatás, valamint a mozgássérült gyermekek egyéni gyógyúszásának sport tartalékalapból történő támogatására.

Végrehajtásért felelős: Kecze István polgármester

Határidő: 2018. július 31.

**41/2018. (III. 26.) számú /H/ bizottsági határozat
a városi társadalmi (civil) szervezetek rendezvényeinek támogatására beérkezett pályázatok elbírálásáról**

Kisújszállás Város Önkormányzata Képviselő-testületének Humán Erőforrás Bizottsága (a továbbiakban Bizottság) az önkormányzat 2018. évi rendezvény- és kiadványtervéről szóló 8/2018. (I. 31.) számú önkormányzati határozata szerint **a városi társadalmi (civil) szervezetek rendezvényeinek támogatására** kiírt felhívására beérkezett pályázatokat – az önkormányzat Szervezési és Működési Szabályzatáról szóló 28/2014. (X. 21.) önkormányzati rendeletének 16. § a) pontjában meghatározott átruházott hatáskörében eljárva – elbírálta, döntését e határozat 1. melléklete tartalmazza.

A Bizottság megbízza a Kisújszállási Művelődési Központ és Könyvtár vezetőjét, hogy a határozat 2. melléklete szerinti szerződéseket kösse meg a támogatottakkal.

Végrehajtásért felelős: Janó Lajos igazgató

Határidő: 2018. április 6.

**43/2018. (III. 26.) számú /H/ bizottsági határozat
a helyi, székházzal rendelkező szervezetek üzemeltetési költségeinek támogatására beérkezett pályázatok elbírálásáról**

Kisújszállás Város Önkormányzata Képviselő-testületének Humán Erőforrás Bizottsága (a továbbiakban Bizottság) az önkormányzat 2018. évi rendezvény- és kiadványtervéről szóló 8/2018. (I. 31.) számú önkormányzati határozata szerint kiírt felhívásra beérkezett pályázatokat a Szervezési és Működési Szabályzatáról szóló 28/2014. (X. 21.) önkormányzati rendeletének 16. § a) pontjában meghatározott átruházott hatáskörében eljárva elbírálta, döntését e határozat 1. melléklete tartalmazza.

A Bizottság megbízza a Kisújszállási Művelődési Központ és Könyvtár vezetőjét, hogy a határozat 2. melléklete szerinti szerződéseket kösse meg a támogatottakkal.

Végrehajtásért felelős: Janó Lajos igazgató

Határidő: 2018. április 6.

**44/2018. (III. 26.) számú /H/ bizottsági határozat
a helyi kiadványok támogatására beérkezett pályázatok elbírálásáról**

Kisújszállás Város Önkormányzata Képviselő-testületének Humán Erőforrás Bizottsága (a továbbiakban Bizottság) az önkormányzat 2018. évi rendezvény- és kiadványtervéről szóló 8/2018. (I. 31.) számú önkormányzati határozata szerint **a helyi kiadványok támogatására** kiírt felhívására beérkezett pályázatokat – az önkormányzat Szervezési és Működési Szabályzatáról szóló 28/2014. (X. 21.) önkormányzati rendeletének 16. § a) pontjában meghatározott átruházott hatáskörében eljárva – elbírálta, döntését e határozat első melléklete tartalmazza.

A Bizottság megbízza a Kisújszállási Művelődési Központ és Könyvtár igazgatóját, hogy a határozat második melléklete szerinti szerződéseket kösse meg a támogatottakkal.

Végrehajtásért felelős: Janó Lajos igazgató

Határidő: 2018. április 6.

□□**Kecze István:** További szóbeli kiegészítés nem lévén kérdéseknek ad helyt.

Elmondja, hogy Máté István a tegnapi fogadóóráján felkereste. Tájékoztatta arról, hogy az Arany- emlékeink, mely Kisújszálláshoz köthető Arany János emlékekről szól, várhatóan a helyi kiadványsorozatban fog megjelenni, amelyet Dr. Ducza Lajos sorozatszerkesztővel egyeztetett. Szeretné megkérdezni képviselő urat, hogy miben állapodtak meg. A helytörténeti füzetek 39. kötete lesz ez. A szinopszist látva úgy gondolja, hogy teljes mértékben e sorozat közé való, de erre a kérdésre konkrét választ vár most.

-----**Kérdések**-----

□□**Dr. Ducza Lajos:** *Kecze István polgármester úr kérdésére válaszolva elmondja, hogy megkérdezték a véleményét azelőtt is, mielőtt hozzá kezdtek a munkához. Személye egy szerényebb kivitelű kiadványra gondolt, ezt meg is említette. Amikor Arany János segédtanító volt Kisújszálláson, a lelkész megbízásából egy prédikációt írt. A legkorábbi műve ez Arany Jánosnak. A szerzők, Rácza Lajossal társulva úgy gondolták, hogy ezt közkinccsé kellene tenni. A kiadvány annyival bővült ki, hogy felkértek Kisújszállásról elszármazott emberek is, hogy ők is írjanak Aranyról, vagy Aranyhoz kapcsolódó irodalmi művekről, melyeket ismertek. Ezek között van városi díszpolgár is. Úgy*

gondolta, hogy ha a felkért személyek vállalkoztak erre, akkor engedjék útjára a kiadványt és támogatólag befogadták a sorozatba. Szeretné, ha a képviselő-testület támogatná ezt a kiadványt.

☐☐ **Kecze István:** További kérdés nem lévén véleményeknek ad helyt. Elmondja, hogy az előző válaszhoz kapcsolódva maga is úgy gondolta, hogy támogatásra érdemes ez a kiadvány. A szerző felsorolta azoknak a neveit, akik különböző esszéket írnak ebbe a könyvbe. Arról is beszélt, hogy milyen forrás összetételt tervezett, valamint, hogy mely szervezetek nem találták érdemesnek Kisújszállásról és Arany-émlékekről szóló könyv támogatását. Szeretné javasolni a képviselő-testületnek, hogy a kiadványkeretből fennmaradt 50 ezer forintot, egyedi döntés alapján ítéljék oda az Arany-émlékeink tervezett kiadvány megjelenésére. Javasolja, hogy erről külön határozatban döntsenek.

A Humán Erőforrás Bizottság ülésén szóba került az is, hogy az önkormányzat által támogatott kiadványok esetében tiszteletpéldányokat kapna a támogató. Mondta ezt azért, mert a Nagykun Hagyományörző Társulás esetében, ahol 12 társönkormányzat képviselője, polgármestere támogatja egy-egy kiadvány megjelenését. Általában a könyv értékének megfelelő könyvet szoktak kérni és ezt a társönkormányzatoknak lakosságszám arányosan szét szokták osztani. Korábban is gyakorlat volt az, hogy a támogatott szerzővel megállapodást kötnek, de az utóbbi időben kimaradtak a tiszteletpéldányokról szóló pontok ebből. Kérte a bizottsági ülésen, hogy ezt lehetőség szerint fogalmazzák bele abba a nonprofit szervezetek támogatásáról szóló határozatba, valamint megállapodás sablonba, melyet korábban a képviselő-testület elfogadott a pályázatok kiírása során. A bizottság ezt saját hatáskörben nem módosíthatta. Ezért tesz arra javaslatot, hogy a kiadványok esetében a támogatott vállalja, hogy a támogatott kiadványból, annak példányszámától, értékétől és a támogatás mértékétől függően Kisújszállás Város Önkormányzata számára tiszteletpéldányokat biztosít, legkésőbb a kiadvány megjelenését követő két héten belül. A tájékoztatóban ez a plusz határozati javaslat szerepel, melyet szükséges megszavazni.

További vélemény és hozzászólás nem lévén szavazásra teszi föl a javaslatot, miszerint a kiadványok esetében megmaradt 50 ezer forintos forrást egyedi támogatásként a képviselő-testület biztosítsa a Máté István által szerkesztett Arany-émlékeink című könyv elkészülésének támogatásához.

Szavazás eredménye

#: 3523 Száma: 18.03.29/2/0/A/KT

Ideje: 2018 március 29 13:32

Típusa: Nyílt

Határozat; Elfogadva

Egyszerű

69/2018. (III. 29.) számú önkormányzati határozat egyedi döntés helyi kiadvány támogatásáról

Kisújszállás Város Önkormányzatának Képviselő-testülete az önkormányzat 2018. évi rendezvény- és kiadványtervéről szóló 8/2018. (I. 31.) számú önkormányzati határozata szerint a helyi kiadványok támogatására kiírt felhívásra beérkezett pályázatok közül Máté István Arany-émlékeink című kiadványának megjelenését további 50 000 Ft-tal támogatja, az erre a célra fordítható forrásból fennmaradt összeg terhére.

A Képviselő-testület felkéri a polgármestert, hogy a támogatási szerződést a támogatóval kösse meg.

Végrehajtásért felelős: Kecze István polgármester

Határidő: 2018. április 30.

Erről értesül:

1. Kecze István polgármester
2. Dr. Varga Zsolt jegyző
3. Pénzügyi Osztály
4. Szervezési és Önkormányzati Kapcsolatok Osztálya

Eredménye	Voks:	Szav%	Össz%	Képviselő
Igen	12	100.00	100.00	12
Nem	0	0.00	0.00	0
Tartózkodik	0	0.00	0.00	0
Szavazott	12	100.00	100.00	12
Nem szavazott	0		0.00	0
Távol	0		0.00	0
Összesen	12		100.00	12

Megjegyzés:

Név	Voks	Frakció
Demeter Jánosné	Igen	-
Dr. Ducza Lajos	Igen	-
Hermeccziné Balogh Klára	Igen	-
Juhász Attila Béla	Igen	-
Kecze István	Igen	-
Kui Lajos	Igen	-
Molnár Imre	Igen	-
Szarvák Márton	Igen	-
Szepesi Jenő	Igen	-
Tatár Zoltán	Igen	-
Tóth Gyula	Igen	-
Tuka Antal	Igen	-

3523

Szám: 2018.03.29/2/0/A/KT

Kecze István: Szavazásra teszi föl a nonprofit szervezetek támogatásáról szóló pályázati kiírásokról meghozott, 446/2013. (XI. 26.) számú önkormányzati határozat módosításáról szóló határozati javaslatot, előterjesztés szerinti formában.

Szavazás eredménye

#: 3524 Szám: 18.03.29/2/0/A/KT

Ideje: 2018 március 29 13:33

Típusa: Nyílt

Határozat; Elfogadva

Egyszerű

**70/2018. (III. 29.) számú önkormányzati határozat
a nonprofit szervezetek támogatásáról szóló pályázati kiírásokról meghozott, 446/2013. (XI. 26.)
számú önkormányzati határozat módosításáról**

1.) Kisújszállás Város Önkormányzatának Képviselő-testülete a nonprofit szervezetek támogatásáról szóló pályázati kiírásokról meghozott, 446/2013. (XI. 26.) számú önkormányzati határozatát a következőképpen módosítja: a határozat „A támogatásokról szóló megállapodások sablonja” című, 6. mellékletének 5. pontja a következő francia bekezdéssel egészül ki:

„- kiadványok esetén a Támogatott vállalja, hogy a támogatott kiadványból annak példányszámától, értékétől és a támogatás mértékétől függően Kisújszállás Város Önkormányzata számára tiszteletpéldányokat biztosít legkésőbb a kiadvány megjelenését követő két héten belül.”

2.) Kiadvány támogatása esetén a 446/2013. (XI. 26.) számú önkormányzati határozat 6. mellékletében szereplő megállapodás melléklettel egészül ki, mely tartalmazza az önkormányzat részére nyújtandó, egyedileg meghatározott tiszteletpéldányok mennyiségét.

3.) A Képviselő-testület meghatalmazza a polgármestert, hogy a Kisújszállás Város Önkormányzata részére igényelt tiszteletpéldányok mennyiségét meghatározza.

Végrehajtásért felelős: Kecze István polgármester
Határidő: folyamatos

Erről értesül:

1. Kecze István polgármester
2. Dr. Varga Zsolt jegyző
3. Kisújszállási Polgármesteri Hivatal Pénzügyi Osztálya
4. Kisújszállási Polgármesteri Hivatal Szervezési és Önkormányzati kapcsolatok Osztálya
5. A Kisújszálláson működő civil szervezetek

Eredménye	Voks:	Szav%	Össz%	Képviselő
Igen	12	100.00	100.00	12
Nem	0	0.00	0.00	0
Tartózkodik	0	0.00	0.00	0
Szavazott	12	100.00	100.00	12
Nem szavazott	0		0.00	0
Távol	0		0.00	0
Összesen	12		100.00	12

Megjegyzés:

Név	Voks	Frakció
Demeter Jánosné	Igen	-
Dr. Ducza Lajos	Igen	-
Hermeccziné Balogh Klára	Igen	-
Juhász Attila Béla	Igen	-
Kecze István	Igen	-
Kui Lajos	Igen	-
Molnár Imre	Igen	-
Szarvák Márton	Igen	-
Szepesi Jenő	Igen	-
Tatár Zoltán	Igen	-
Tóth Gyula	Igen	-
Tuka Antal	Igen	-

3524

Száma: 2018.03.29/2/0/A/KT

Kecze István: Szavazásra teszi föl a bizottság átruházott hatáskörben hozott döntéseiről szóló tájékoztató tudomásul vételét.

Szavazás eredménye

#: 3525 Száma: 18.03.29/2/0/A/KT

Ideje: 2018 március 29 13:33

Típusa: Nyílt

Határozat; Elfogadva

Egyszerű

Szavazás a bizottság átruházott hatáskörben hozott döntéseiről szóló tájékoztató tudomásul vételéről.

Eredménye	Voks:	Szav%	Össz%	Képviselő
Igen	12	100.00	100.00	12
Nem	0	0.00	0.00	0
Tartózkodik	0	0.00	0.00	0
Szavazott	12	100.00	100.00	12
Nem szavazott	0		0.00	0
Távol	0		0.00	0

Összesen 12 100.00 12
Megjegyzés:

Név	Voks	Frakció
Demeter Jánosné	Igen	-
Dr. Ducza Lajos	Igen	-
Hermeccziné Balogh Klára	Igen	-
Juhász Attila Béla	Igen	-
Kecze István	Igen	-
Kui Lajos	Igen	-
Molnár Imre	Igen	-
Szarvák Márton	Igen	-
Szepesi Jenő	Igen	-
Tatár Zoltán	Igen	-
Tóth Gyula	Igen	-
Tuka Antal	Igen	-

3525

Száma: 2018.03.29/2/0/A/KT

-----3. Napirendi pont-----

Tájékoztató a polgármester átruházott hatáskörben hozott döntéseiről

-----Időkorlátozás nélküli //Méretlen-----

Kecze István: Szóbeli kiegészítés, kérdés, vélemény és hozzászólás nem lévén szavazásra teszi föl a polgármester átruházott hatáskörben hozott döntéseiről szóló tájékoztató tudomásul vételét.

Szavazás eredménye

#: 3526 Száma: 18.03.29/3/0/A/KT

Ideje: 2018 március 29 13:34

Típusa: Nyílt

Határozat; Elfogadva

Egyszerű

Szavazás a polgármester átruházott hatáskörben hozott döntéseiről szóló tájékoztató tudomásul vételéről.

<u>Eredménye</u>	<u>Voks:</u>	<u>Szav%</u>	<u>Össz%</u>	<u>Képviselő</u>
Igen	12	100.00	100.00	12
Nem	0	0.00	0.00	0
Tartózkodik	0	0.00	0.00	0
Szavazott	12	100.00	100.00	12
Nem szavazott	0		0.00	0
Távol	0		0.00	0
Összesen	12		100.00	12

Megjegyzés:

Név	Voks	Frakció
Demeter Jánosné	Igen	-
Dr. Ducza Lajos	Igen	-
Hermeccziné Balogh Klára	Igen	-
Juhász Attila Béla	Igen	-
Kecze István	Igen	-
Kui Lajos	Igen	-

Molnár Imre	Igen	-
Szarvák Márton	Igen	-
Szepesi Jenő	Igen	-
Tatár Zoltán	Igen	-
Tóth Gyula	Igen	-
Tuka Antal	Igen	-

3526

Szám: 2018.03.29/3/0/A/KT

-----4. Napirendi pont-----
Tájékoztató a jegyző átruházott hatáskörben hozott döntéseiről

-----Időkorlátozás nélküli //Méretlen-----

Kecze István: Szóbeli kiegészítés, kérdés, vélemény és hozzászólás nem lévén szavazásra teszi föl a jegyző átruházott hatáskörben hozott döntéseiről szóló tájékoztató tudomásul vételét.

Szavazás eredménye

#: 3527 Szám: 18.03.29/4/0/A/KT

Ideje: 2018 március 29 13:34

Típusa: Nyílt

Határozat; Elfogadva

Egyszerű

Szavazás a jegyző átruházott hatáskörben hozott döntéseiről szóló tájékoztató tudomásul vételéről.

Eredménye	Voks:	Szav%	Össz%	Képviselő
Igen	12	100.00	100.00	12
Nem	0	0.00	0.00	0
Tartózkodik	0	0.00	0.00	0
Szavazott	12	100.00	100.00	12
Nem szavazott	0		0.00	0
Távol	0		0.00	0
Összesen	12		100.00	12

Megjegyzés:

Név	Voks	Frakció
Demeter Jánosné	Igen	-
Dr. Ducza Lajos	Igen	-
Hermeccziné Balogh Klára	Igen	-
Juhász Attila Béla	Igen	-
Kecze István	Igen	-
Kui Lajos	Igen	-
Molnár Imre	Igen	-
Szarvák Márton	Igen	-
Szepesi Jenő	Igen	-
Tatár Zoltán	Igen	-
Tóth Gyula	Igen	-
Tuka Antal	Igen	-

3527

Szám: 2018.03.29/4/0/A/KT

-----5. Napirendi pont-----

Előterjesztés a képviselő-testület 2018. évi munkatervének megállapításáról szóló 284/2017. (XII. 14.) számú önkormányzati határozat módosítására

-----Időkorlátozás nélküli //Méretlen-----

Kecze István: Szóbeli kiegészítés nem lévén kéri a bizottsági határozatok ismertetését.

Demeter Jánosné: Ismerteti a bizottsági határozatot:

20/2018. (III. 26.) számú /Ü/ bizottsági határozat a képviselő-testület 2018. évi munkatervének megállapításáról szóló 284/2017. (XII. 14.) számú önkormányzati határozat módosításáról

Kisújszállás Város Önkormányzata Képviselő-testületének Ügyrendi és Jogi Bizottsága a képviselő-testület 2018. évi munkatervének megállapításáról szóló 284/2017. (XII. 14.) számú önkormányzati határozat módosítására vonatkozó határozati javaslatot **előterjesztés szerinti formában** javasolja elfogadásra a képviselő-testületnek.

Tuka Antal: Ismerteti a bizottsági határozatot:

30/2018. (III. 26.) számú /H/ bizottsági határozat a képviselő-testület 2018. évi munkatervének megállapításáról szóló 284/2017. (XII. 14.) számú önkormányzati határozat módosításáról

Kisújszállás Város Önkormányzata Képviselő-testületének Humán Erőforrás Bizottsága a képviselő-testület 2018. évi munkatervének megállapításáról szóló 284/2017. (XII. 14.) számú önkormányzati határozat módosításáról szóló határozati javaslatot **előterjesztés szerinti formában** javasolja elfogadásra a képviselő-testületnek.

Molnár Imre: Ismerteti a bizottsági határozatot:

62/2018. (III. 27.) számú /P./ bizottsági határozat a képviselő-testület 2018. évi munkatervének megállapításáról szóló 284/2017. (XII. 14.) számú önkormányzati határozat módosításáról

Kisújszállás Város Önkormányzata Képviselő-testületének Pénzügyi és Gazdálkodási Bizottsága a képviselő-testület 2018. évi munkatervének megállapításáról szóló 284/2017. (XII. 14.) számú önkormányzati határozat módosításáról szóló határozati javaslatot **előterjesztés szerinti formában** elfogadásra javasolja a képviselő-testületnek.

Kecze István: További szóbeli kiegészítés, kérdés, vélemény és hozzászólás nem lévén szavazásra teszi föl a képviselő-testület 2018. évi munkatervének megállapításáról szóló 284/2017. (XII. 14.) számú önkormányzati határozat módosításáról szóló határozati javaslatot, **előterjesztés szerinti formában.**

Szavazás eredménye

#: 3528 Száma: 18.03.29/5/0/A/KT

Ideje: 2018 március 29 13:37

Típusa: Nyílt

Határozat; Elfogadva

Egyszerű

71/2018. (III. 29.) számú önkormányzati határozat a képviselő-testület 2018. évi munkatervének megállapításáról szóló 284/2017. (XII. 14.) számú önkormányzati határozat módosításáról

Kisújszállás Város Önkormányzatának Képviselő-testülete a képviselő-testület 2018. évi munkatervének megállapításáról szóló 284/2017. (XII. 19.) számú önkormányzati határozatának mellékletét akképpen módosítja, hogy a 2018. évi út-híd keret felhasználásáról, tájékoztató a bel- és külterületi közutak állapotáról szóló előterjesztést a 2018. április 26-ai (csütörtöki) ülésén, a város

közbiztonságáról és közrendjéről, a bűnmegelőzés városi helyzetéről szóló beszámolót pedig a 2018. május 31-ei (csütörtöki) ülésén tárgyalja.

Végrehajtásért felelős: Kecze István polgármester
Határidő: 2018. március 29.
 2018. április 26.
 2018. május 31.

Erről értesül:

1. Kecze István polgármester
2. Dr. Varga Zsolt jegyző
3. Szervezési és Önkormányzati Kapcsolatok Osztálya

Eredménye	Voks:	Szav%	Össz%	Képviselő
Igen	12	100.00	100.00	12
Nem	0	0.00	0.00	0
Tartózkodik	0	0.00	0.00	0
Szavazott	12	100.00	100.00	12
Nem szavazott	0		0.00	0
Távol	0		0.00	0
Összesen	12		100.00	12

Megjegyzés:

Név	Voks	Frakció
Demeter Jánosné	Igen	-
Dr. Ducza Lajos	Igen	-
Hermeccziné Balogh Klára	Igen	-
Juhász Attila Béla	Igen	-
Kecze István	Igen	-
Kui Lajos	Igen	-
Molnár Imre	Igen	-
Szarvák Márton	Igen	-
Szepesi Jenő	Igen	-
Tatár Zoltán	Igen	-
Tóth Gyula	Igen	-
Tuka Antal	Igen	-

3528

Száma: 2018.03.29/5/0/A/KT

-----6. Napirendi pont-----
Előterjesztés a településképi arculati kézikönyv elfogadására

-----Időkorlátozás nélküli //Méretlen-----

Kecze István: Szóbeli kiegészítésnek ad helyt.

Előterjesztő_4 Zsemberi István: Szóbeli kiegészítésében elmondja, hogy két alkalommal lakossági, partnerségi fórumot tartottak, egyet ősszel, a másikat pedig most tavasszal. Ennek a településképi arculati kézikönyvnek az egyeztetése ezen kívül webes felületen történt, néhány államigazgatási szervnek, és a megyei építész kamarának a véleményét kellett kikérni. A kamara véleménye volt az, amit tartalmi szempontból meghatározónak gondoltak, ezt mellékeltek az előterjesztéshez. A kézikönyv egy műfajú kiadvány, határozat formájában lesz elfogadva. A kézikönyvnek a módosítására a mostmár működő webes felületen később lesz lehetőség. Ez egy olyan tájékoztató kiadvány, amit egy olyan tájékoztató anyagnak szán az önkormányzat, mely a településképet befolyásoló bármilyen építési tevékenység esetében bemutatja az értékeket, elvárásokat

és ajánlásokat a településen. A kézikönyv csak ajánlásokat fogalmaz meg, az ebben lévő dolgok nem kötelezőek. Bízunk abban, hogy a kézikönyv, ha eljut mindenkihez és felkerül az önkormányzat honlapjára is, közzététel formájában is lesz és hasznos javaslatokat, ajánlásokat ad majd mindenkinek. A következő napirendi pontban szereplő településképi rendeletnek az alapját képezte ez a kézikönyv, az ebben lévő ajánlásokból szűri majd ki a településképi rendelet azokat a legfontosabb elemeket, amelyekről azt gondolja a város, hogy fontos, hogy valamilyen előírás formájában megjelenjenek.

☐☐ **Kecze István:** További szóbeli kiegészítés nem lévén kéri a bizottsági határozat ismertetését.

☐☐ **Molnár Imre:** Ismerteti a bizottsági határozatot:

63/2018. (III. 27.) számú /P./ bizottsági határozat a településképi arculati kézikönyv elfogadásáról

Kisújszállás Város Önkormányzata Képviselő-testületének Pénzügyi és Gazdálkodási Bizottsága a településképi arculati kézikönyv elfogadásáról szóló határozati javaslatot **előterjesztés szerinti formában** elfogadásra javasolja a képviselő-testületnek.

A bizottság a határozati javaslat mellékletét előterjesztés szerinti tartalommal javasolja elfogadásra a képviselő-testületnek.

☐☐ **Kecze István:** További szóbeli kiegészítés és kérdés nem lévén véleményeknek ad helyt.

-----Kérdések-----

-----Hozzászólások-----

☐☐ **Szarvák Márton:** Elmondja, hogy amikor először megkapta az ülésre az anyagot, rácsodálkozott arra, hogy 300 oldalas volt a teljes állomány. Később viszont meglátta benne az arculati kézikönyvet és úgy gondolta, hogy ez egy nagyon száraz anyag lesz. Be kellett látnia, ahogy elolvasta, hogy az építész kamara véleményével összhangban ez egy teljesen közérthető, olvasmányos és tartalmas anyag. Látszik, hogy nagyon nagy munka van mögötte és gratulál az elkészítőknek. Nem csodálkozik azon, hogy egy kicsit csúszva készült el az anyag, mert nagyon jó, olvasmányos és hasznos anyag ez.

☐☐ **Tatár Zoltán:** Elmondja, hogy egyetért képviselőtársával. Amikor megtudták azt, hogy készíteni kell egy településképi arculati kézikönyvet, személye szkeptikus volt ennek a használatával és későbbi használatával kapcsolatosan is. Ezt a részt szakmai szempontból továbbra is fenntartja, mert kíváncsi lesz arra, hogy hány lakos fogja majd ezt forgatni. A honlapról letölthető lesz ez és egy érdekes olvasmány is. Mindenki, aki átlapozta ezt, beláthatja, hogy megérte ezt megalkotni. Mint ahogy a kamara is fogalmaz, egy monográfiának is elmenne, a városi kiadványok között méltóképpen szerepelhetne a könyvespolcokon. Annak idején volt róla szó, hogy az állam segít az arculati kézikönyvek kiadásában, ha lesz ilyen alkalom, mindenképpen érdemes lesz ezt kiadni. Megerősíteni tudja képviselőtársa által elmondottakat, ebben nagyon nagy munka van. A maga részéről is köszöni a résztvevőknek az elkészítést. Hatalmas munka volt.

☐☐ **Kecze István:** Az elhangzottakra reflektálva elmondja, hogy a köszönetnyilvánítást személye is megerősíti. Köszöni a közreműködők munkáját. Az is nagy munka volt, amit a háttérben jegyző úrnak kellett elvégezni, hiszen a 3 hónapos csúszásért nem kaptak figyelmeztetést.

További vélemény és hozzászólás nem lévén szavazásra teszi föl a településképi arculati kézikönyv elfogadásáról szóló határozati javaslatot, előterjesztés szerinti formában.

Szavazás eredménye

#: 3529 Száma: 18.03.29/6/0/A/KT

Ideje: 2018 március 29 13:45

Típusa: Nyílt

Határozat; Elfogadva

Egyszerű

**72/2018. (III. 29.) számú önkormányzati határozat
a településképi arculati kézikönyv elfogadásáról**

Kisújszállás Város Önkormányzatának Képviselő-testülete a Településképi arculati kézikönyvet jelen határozat melléklete szerint elfogadja.

Végrehajtásért felelős: Kecze István polgármestert és Dr. Varga Zsolt jegyző

Határidő: a képviselő-testületi ülés napjától folyamatosan

Erről értesül:

1. Kisújszállás Város lakossága

Melléklet a **44/2018. (III. 29.)** számú önkormányzati határozathoz

Egyeztetési dokumentáció: 2018. február

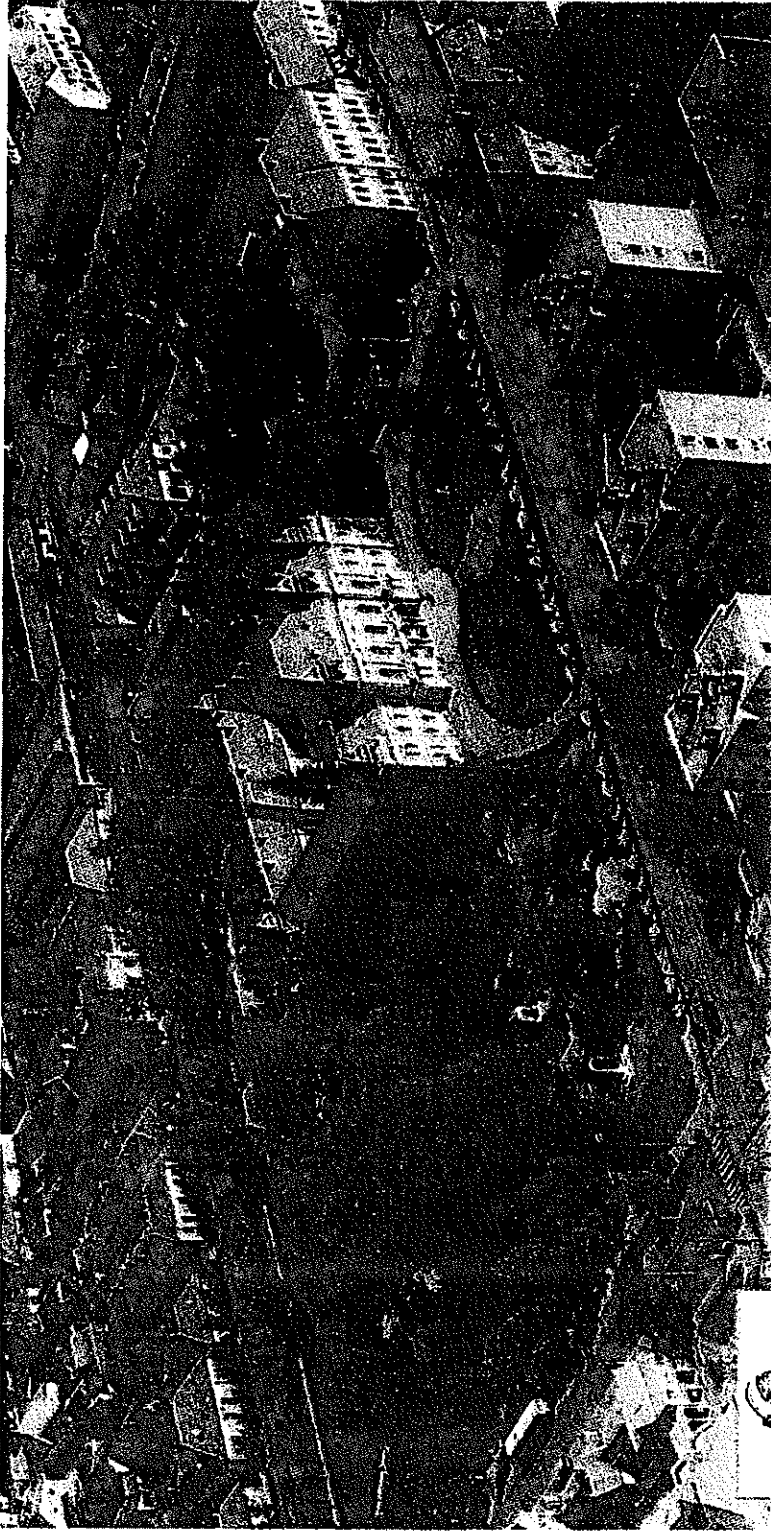

KISÚJSZÁLLÁS

TELEPÜLÉSKÉPI ARCULATI KÉZIKÖNYV

TARTALOMJEGYZÉK

1. Bevezetés **6**
2. Kísújszállás bemutatása **8**
3. Ötöskösgünk **22**
4. Eltérő karakterű településrészek Kísújszálláson **32**
- 4.1a Történeti városrész - városközpont
- 4.1a Történeti városrész - lakóterületek
- 4.1c Történeti városrész - rekreációs terület
- 4.2 Általános lakóterület
- 4.3 Sajátos beépítésű lakóterületek
- 3a Bittner falu
- 3b Pacséri lakónegyed
- 3c Sáhaj- Dühöngő városrész
- 4.4 Beépítésre nem szánt területek /beekelődő üzemi területekkel, tanyákkal, zártkertekkel/
- 4.5 Gazdasági területek
5. Építészeti útmutató **73**
/A településkép minőségi formálására vonatkozó ajánlások/
Magasság
- Tetőhajlásszög
- Tetőforma
- Telepítés
- Színek
- Kerítések
- Kertek
- Ertéliek, tornácok
- Ajtók, ablakok
- Homlokzatképzés
- Részletek
- 6.16.példák- Épületek **123**
- 7.16.példák - Utak, terek **131**
- 8.16.példák - Sajátos építményfajták **138**
/reklámhordozók, egyéb műszaki berendezések/

POLGÁRMESTERI KÖSZÖNTŐ

„Múltból, jelenből és jövőből van összegyúrva az emberiség. Akik ma élnek, csupán egy nagy folyamatnak részesei... amit ma építesz, alkotasz magadnak, abban apáid és nagypapád vére-veřejtéke is benne van. Minden, ami a múltat idézi, otthonosabbá teszi a jelent is.”

(Rónaszegi Miklós)

TISZTELT KISÚJSZÁLLÁSI LAKOSOK, KISÚJSZÁLLÁSON VÁLLALKOZÓK ÉS BEFEKTETŐK!

Kisújszállás településképi arculati kézikönyvét tartják a kezükben. E kézikönyv azokat a normákat fogalmazza meg, amelyek mentén elképzeljük és formáljuk városunk arculatát, különös tekintettel a természeti és épített környezetünk alakítására. Úgy van ez, mint a házamban, az otthonaimban: az évek során lépésről lépésre olyan alakítjuk őket, amelyben a legjobban érezzük magunkat. Olyan változtatásokkal valósítunk meg, amelyek illeszkednek a lakásunkhoz, a bútorzatához, harmoniában vannak egymással és a saját, mindennapi életünkkel. Amikor egy család, a ház lakói megbeszélnek egymással lakóterük változtatandó vagy éppen elvetendő megoldásait, tudjunk pontosan otthonuk arculatát és annak alakítását beszélni meg egymással. Amikor mindezt egy városra vetítjük, már meg is értettük a „településképi arculati kézikönyv” igényét.

Városunkban tudatos tevékenység mindaz, ami elősegíti az élhető és fenntartható környezet kialakítását, valamint a bennünket körülvevő épített és természeti környezetünk harmóniáját. A településképi arculati kézikönyv sajátos értelemben véve ennek a folyamatnak egy nagyon fontos eszköze: normáink foglalta.

E kézikönyv bemutat, segít, javaslatokat ad, irányt mutat. Bemutatja városunk településképi jellemzőit, az egymástól jól elkülönülő településrészeket azok arculati jellemzőivel és értékeivel, áttekinti védett területeinket, épített és táji örökségünket, az önkormányzat és az intézmények beruházásait. Segít megismerni városunk építészeti értékeit, hagyományait, éghajlati, földrajzi sajátosságait, házainak igazi szépségét, javaslatokat tesz a településképi minőségi formálására, rögzíti a jövőre vonatkozó elképzeléseinket, útmutatót ad az építelőknek. Aki telket vagy házat szeretne vásárolni Kisújszálláson, vagy új házat építené, esetleg csak érdeklődik tájegysegünk építészeti öröksége és jövője iránt, akkor ezt a kézikönyvet feltétlenül vegye kezébe. A könyv ugyanis mintát ad azok kezébe, akiknek lehetőségük van építeni, felújítani, újragondolni egy házat, egy telket – hozzáértéssel, igényességgel.

Arculati kézikönyvünk a jelenben a jövőre vonatkozó gondolatainkat rögzíti. Olyan hasznos összeállítás, amelyről talán nem is hisszük el, hogy jogszabály írja elő az elkészítését. Hogy ez miért jó? Azért, mert környezetünk tudatos védelme és fejlesztése az üzenet, aminek megvalósításához a jogalkotók eszközöket is biztosítanak a települési önkormányzatok számára, jogszabályok formájában. Bízunk benne, hogy városunk településképi arculati kézikönyve jól fogja szolgálni városunk és lakóinak jövőjét. Forgassák hasznára!

Kisújszállás, 2018. február

Kecze István polgármester

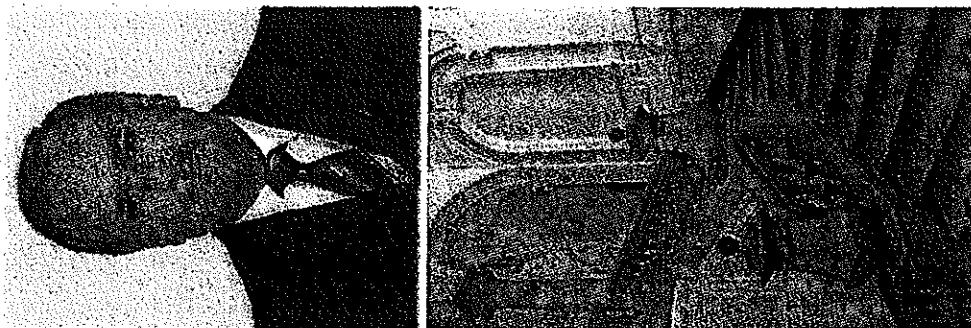

BEVEZETÉS

A településkép védelméről szóló, 2016. évi LXXIV. törvény egyik legfontosabb, gyakorlati megvalósulást segítő eszköze a Településképi Arculati Kézikönyv.

A kézikönyv nem kizárólag szakembereknek készült. Elsősorban a települési döntéshozók és a lakosság tájékoztatását segítő, szemléletformáló kiadvány. A jogszabályok ütvesszője helyett röviden, lényegre törően, és mindenki számára érthető módon mutatja be egy közösség környezetalakításával kapcsolatos elvárásait. A kézikönyv meghatározza a település településképi jellemzőit, a településképi szempontból egymástól jól elkülönülő településrészeket arculati jellemzőikkel és értékekkel, a településképi minőségi formálására vonatkozó javaslatokat, valamint a településképhez illeszkedő építészeti elemeket, beépítési vázlatokat, egyúttal irányít mutat az építetőknek.

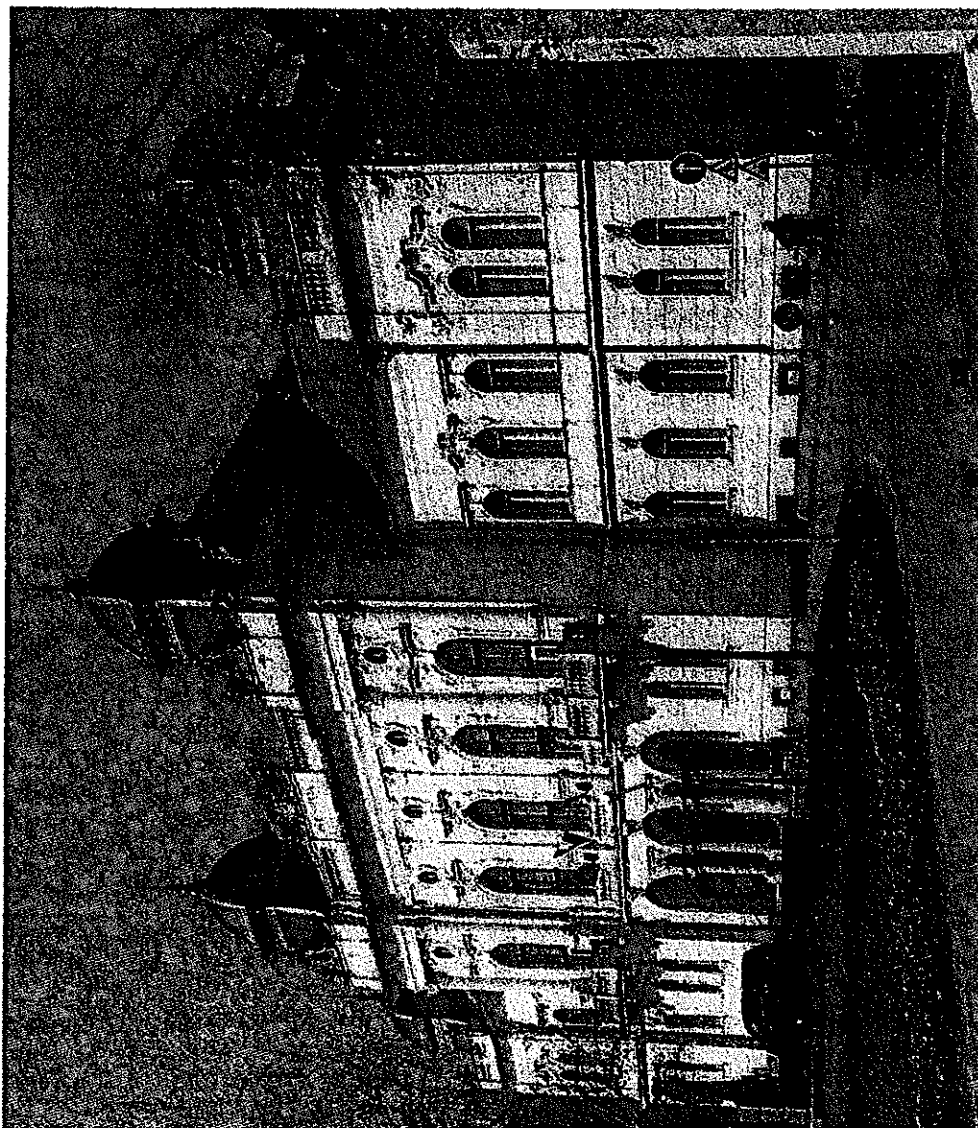

A Hild-János díjat a középvárosi kategóriában 2016. évben Kisújszállás Város Önkormányzata kapta, a tudatos és eredményes középvárosi fejlesztésért. Kisújszállás tudatos, hosszú távú városfejlesztő munkájában a közterületek és a közintézmények összehangolt fejlesztése a kisebb városok esetében is képes tartós és eredményes javulást elérni a helyi életkörülmények tekintetében.

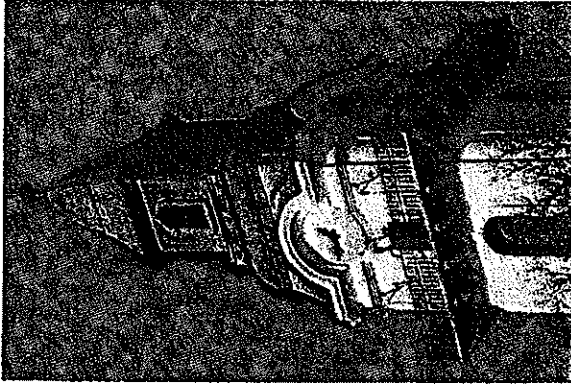
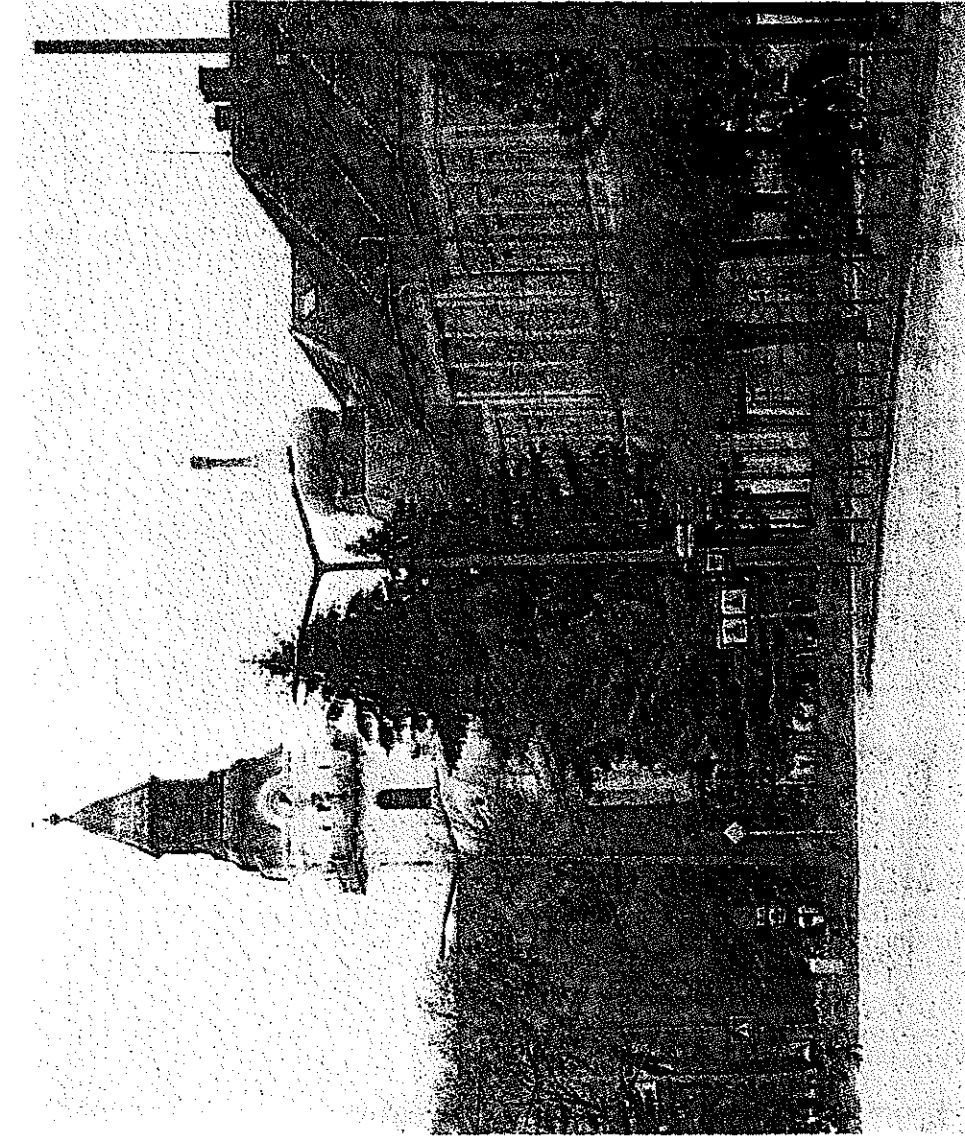

Az arculati kézikönyv egy ezidáig nem létező, újonnan bevezetett szabályozási műfaj. A Kézikönyv hosszú távon jelentősen befolyásolja a település életét, ezért készítésebe bevonásra kerültek a helyi civil szervezetek, lokálpatrióták, a helyi lakosság, hogy érdemi módon szíjhassanak bele a közhelyük arculatának alakításába. Egy település arculata, sajátos értékeinek megőrzése, egységes képének megővése vagy megteremtése, az otthonosság érzésén túl a helyi közösségek összetartó erejét is növeli.

2

KISÚSZÁLLÁS BEMUTATÁSA

Általános településkép,
településkarakter

Kisúszállás az Alföld közepén, annak legalacsonyabb pontján, a 4-es számú főút mellett található. A város négy másik településsel együtt tagja a Karcagi kistérségnek. Tájégség és kultúrkör szempontjából a Nagykunsághoz tartozik, és a nagykun azonossági tudat és a népi hagyományok megőrzése érdekében részt vesz a Nagykunsági Együttműködési társulásban, melynek 7 további tagja van. Kisúszállás vonattal a 100-as és 102-es számú vonalain érhető el.

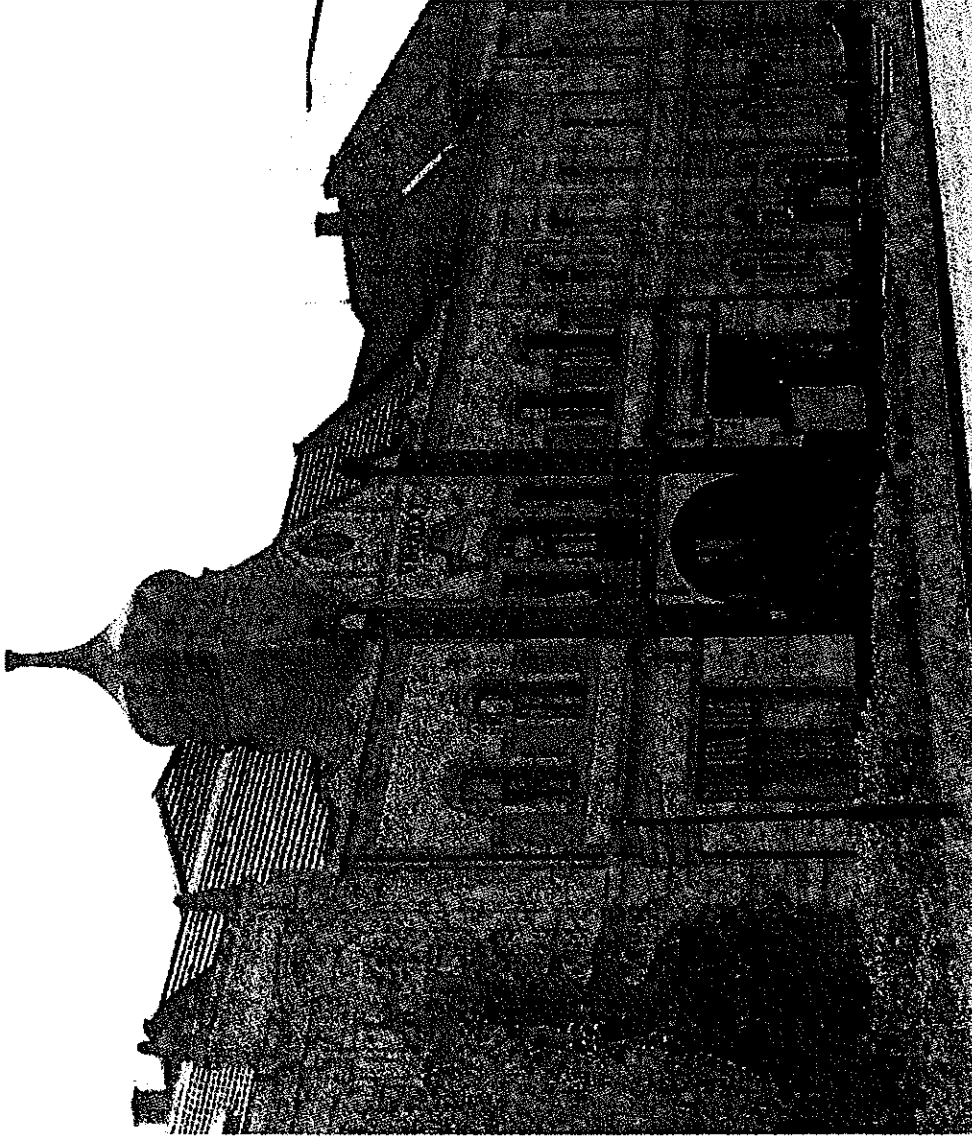

9 | A település bemutatása

A város három középtáj (Nagykunság, Hortobágy, Nagy-Sárrét) peremén fekszik. A területét átszelő természetes és mesterséges vízfolyások áríz és belvíz szempontjából súlyosan kitetté teszik, különösen termőföldjeinek hasznosíthatósága vonatkozásában. E tekintetben az Alföld egyik legsajátosabb területén fekszik. A térségben mindig is a víz volt és maradt a táj legfontosabb formáló, lényegét adó jellemzője, mely jövőbeni sorsát is alapvetően meghatározza. Lényegében a víz talajalkotó szerepe „áldás és átok” egyidejűleg, hiszen a rendkívül kis szintkülönbség is (alig 1-3 méter), de sokszor még a néhány 10 cm-es terepszintkülönbség is előfűti, hogy az időszakosan megjelenő vízborítás mely területeket önti el, illetve melyek maradnak vízborítás mentes háttak.

A „három földnek” is nevezett kistájat a víz tájformáló szerepe mellett szélsőséges klimatikus- és ökológiai adottságok is jellemzik. Összes területének több mint egyharmada mezőgazdasági hasznosítás szempontjából kedvezőtlen, gyenge termőképességű, gazdaságosság szempontból még extenzív szántóföldi művelésre is alkalmatlan.

Az ökológiai adottságban rejlő lehetőségek történeti távlatban a ridég állattartást, a kalászos gabonatermesztést, az apróvad gazdálkodást, haltenyésztést, majd később a rizstermesztést állították a középpontba.

A Karcagi Statisztikai Kistérségre készített Vidékfejlesztési Stratégiai Terv, a területek adottságait (földminőségét, hasznosíthatóságát, és ennek gazdasági-termeszeti vonzatait) alapul véve, jelentős változtatásokat, művelési ág váltásokat irányzott elő az egész kistérségben, így Kiszűszállás külterületein is. A gyenge minőségű, gazdaságosan nem művelhető szántóterületeket, a lehetőségeket és adottságokat mérlegelve legelő-, erdő-, gyümölcsös területté, illetve a meg-lévő területeket bővítve rizs ültetvényként irányozza elő.

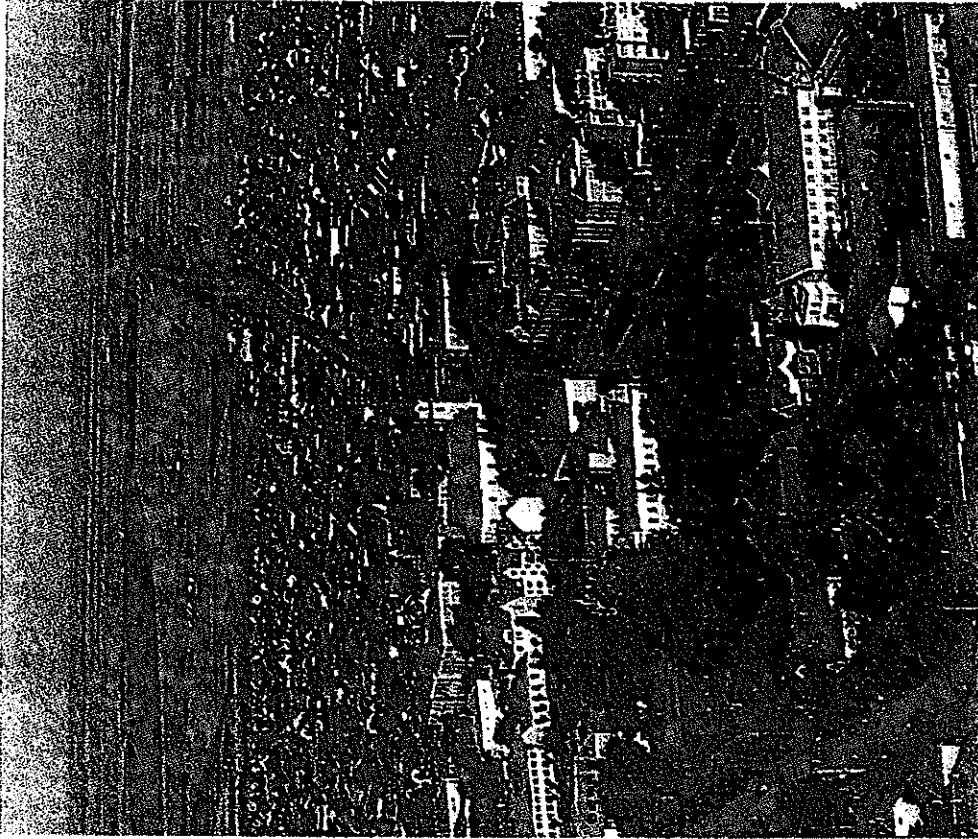

A település bemutatása [10

Kisújszállás a történelem során többször elpusztult. Legkorábbi ábrázolása az 1783-as i. katonai felmérés. Népszámlálásokból tudjuk, hogy ekkorra már jelentős lélekszámú település. A táji adottságok olyanok, hogy az jelentős mértékben nem befolyásolta a település szerkezetét. Egyetlen jelentősebb meghatározó elem a várost északról határoló víznyós terület. Ennek szélén húzódik a mai 4-es számú út. A város viszonylag szabályos szerkezetének kialakulásában az egy időpontban történő visszatelepülés, visszatelepítés is fontos szerepet játszott. Jellemző, hogy a későbbi katonai felmérések szinte változatlan formában ugyanezt a település szerkezetet ábrázolják, némiképp kibővített formában. Kisújszállás település szerkezetének értékét is ez a viszonylagos szabályossága adja.

A szabályosság ellenére van néhány nagyon jellemző városzerkezeti elem és jellegzetesség.

Az első talán leginkább szembeötlő a 4-es út gimnáziumnál történő elágazása. Ezt a pontot a teresedés sarkán álló üzemlével is értékes épülete fogja meg, bizonyos fokig lezárva a városközpontot. Itt megfigyelhető az első katonai felmérésen, hogy akkor még a mai Vásár utca volt a fontosabb útvonal, valószínűleg a környező mocsárvilág miatt.

Jellegzetes a tömbbelsőket feltáró zsákutcák rendszere. Tulajdonképpen egyik ilyen zsákutca sem túl hosszú, és nem is sikátor jellegűek. Emiatt méltó jellegzetessége Kisújszállásnak a második katonai felmérésen már jól látható Mórtyú körút, a valamikori Mária Terézia körút.

A város viszonylag szabályos utcahálózata, halmazz szerkezetű. A táji adottságok olyanok, hogy az komolyan nem befolyásolta a telepítés szerkezetét. A legjelentősebb befolyásoló elem, a város szélén húzódó víznyós terület volt. Ennek szélén húzódik a mai 4-es számú főút. Kisújszállás a történelem folyamán többször elpusztult. A város viszonylag szabályos szerkezetének kialakulásában az egy időpontban történő visszatelepülés-visszatelepítés is fontos szerepet játszott. Kisújszállás szerkezetének értékét is ez a viszonylagos szabályosság adja. Jellegzetes a tömbbelsőket feltáró zsákutcák rendszere, mely hangulatát, megjelenési formáját tekintve, helyi értéket is képvisel.

A város szerkezetét alapjában az utcák rendszere, a terület-felhasználás határozza meg. A város terület-felhasználását alapjában a különböző intenzitású lakóterületek elhelyezkedése, a zöldterületek lehetőség szerint egybefüggő rendszere, a meghatározó jelentőségű intézmények és ipari-gazdasági területek, elhelyezkedése határozza meg.

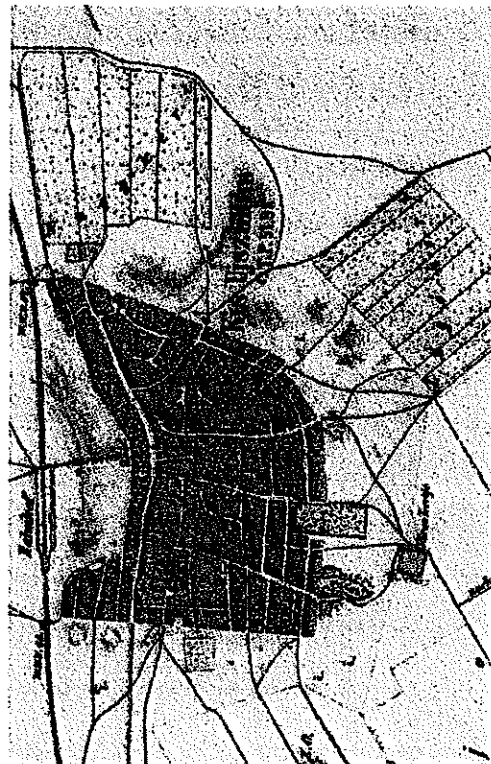
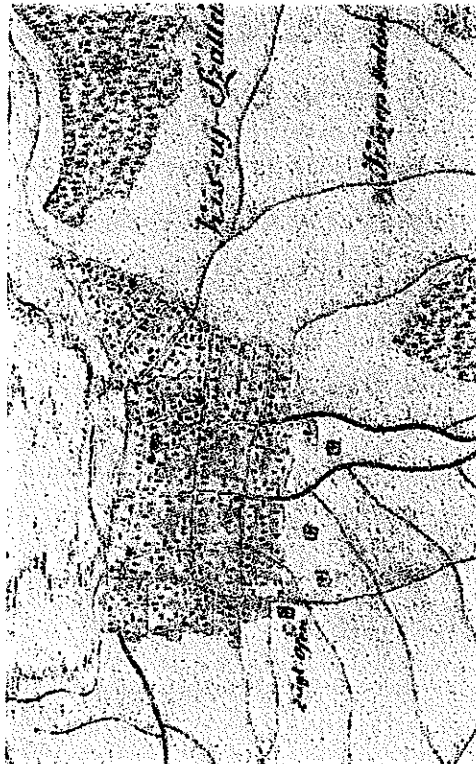

1.1 | A település bemutatása

Kisújszállás jellegzetes és értékes adottsága, a vasútállomás déli oldalán létesült Erzsébet-liget, a mellette lévő városi sportcentrum, a strandfürdő területe, a széles gesztenyefasorral övezett Rákóczi utca, a Szabadság tér és Kálvin tér által alkotott impozáns együttes.

Településtörténet

A Közép – Tisza vidéken a régészeti adatok szerint az újkőkor elején feltűnő Körös kultúra népe létesítette az állandó településeket. 4-5 ezer éve lakott hely. Területén hat Árpád-kori települést tártak fel az elmúlt harminc évben. A XIII. században betelepülő kunok itt hozták létre szállásaikat. 1395-ben emlírik először királyi oklevélben.

Kisújszállás területe az Árpád-korban Heves Újvár megyéhez, annak tiszántúli kemenei eszterességhoz tartozott. Kisújszállás 1470-től szerepel az írott forrásokban. Az ekkor Kolbáz-székhöz tartozó faluban, valamint Kisturgyonyon és Csorbán a kun Lőrinczi családoknak voltak birtokrészei, amelyek beházasodás révén a Marjalaki családra szálltak.

A török hódoltság első évtizedeiben Kisújszállás volt a legkisebb nagykunsági falu. A török közigazgatás a szolnoki szandzsák kerületéhez csatolta. Fejődő összeírásuk 1571-ben 13 házat és a templomot említi.

A tizenöt éves háború idején pusztul el először a falu. A XVII. sz. folyamán a lakosság többször elfut és visszatér. A végső pusztulás 1683-ban és 1691-ben, a török tiszántúli hadjáratai nyomán következik be.

A XV.-XVII. századi Kisújszállás helyére vonatkozólag mindeztől biztos adatokkal nem rendelkezőnk. A város történeti helynév anyagának és terepviszonyainak ismeretében mindössze annyit látszott valószínűnek, hogy a mai belterületen kereshető.

A szatmári békét követően gyors ütemű a nagykunság benépesülése. A Rákóczi szabadságharc után megindult a település benépesülése. 1720-ban 47 család él Kisújszálláson. A református vallás felvételére az 1550-es évek elején került sor. A helység legelső templomát 1726-ban építették.

1745-ben Mária Teréziától megkapják a jobbágysságból történő felszabadulást. A betelepülések és a kiharcolt gazdasági előnyök hatására Kisújszállás lakossága jelentősen megnövekedett.

1806-ban I. Ferenc től kapott mezővárosi rangot. 1872-ben vált rendezett tanácsú várossá. Az 1870-es népszámlálás alapján lakosainak száma 10376 fő. Kisújszállás városias fejlődésére jellemző, hogy 1874-ben már összesen 432 iparigazolványt adtak ki. A kereskedelem sokkal később bontakozott ki, mint az ipar. Jelentős fejlődést eredményezett a debreceni vasútvonal 1857-ben befejezett kiépítése.

A századforduló időszakában jelentős fejlődésen ment át a város. A millennium idején alakult ki mai rendezett arculata, mezővárosi jellege. Ekkor épült a járásbíróház, a város-háza, szálloda és vendéglő.

Az I. világháború, az azt követő Tanácsköztársaság, és a közel egy évig tartó román megszállás jelentős vészjóslatokat és anyagi romlást hozott a városra.

A két világháború közötti időszak 25 esztendeje a város gazdasági életében megkezdően szerény eredményt tudott felmutatni. A 30-as években viszonylag sok iskola létesült, és a város vízellátása is jórészt megkezdődött.

Kisújszállás ma a megye 8 városa közül területét tekintve a negyedik, lakóinak száma alapján pedig a hatodik. A hat nagykun település közül, Karcag után következik.

A település bemutatása | 12



Budapest felől a Morgócsárdáig

Budapest felől érkezve – a 4-es főút elkerülő szakaszának keresztelődése után – az első főúton jobbra, kb. egy kilométerre messziről látható a Turgony-ösi telephely. Amaki utóján a jelenlegi Kisújszállás határában a vízjárta területek kisebb kiemelkedésén üzenhárom kőnyalomban állt és közel fél száz évvel ezelő óta azonosfajú a régészek

A vasúti felújító két oldalán évszázados tölgyeket, az egykori lösztölgységek emlékeként számon tartott Nagyerdőt (Oregerdőt) láthatjuk. Továbbhaladva a városközpont felé elérjük az 1899-ben elkészült Katolikus templomot, vele szemben az 1902 óta álló egykori katolikus plébánia épületén – madáralkothon – láthatók az eredeti hornlokzati díszek a szabad nagykunok oroszlanos címerével.

A Petőfi utcán elérjük az 1782-ben épült Morgó csárdát, – a város egyik műemlék épületét – amely a Néprajzi Kiállító teremnek ad otthont. A csárdától indult útnak mintegy ezer kisújszállási

1786-ban a Bácskába, hogy új életet kezdjenek. A kitelepülés emléket a falon emléktábla, valamint az udvaron állított „Beszélő fa” őrzi. Párja Pacséron, a Református templom kertjében található, alkotói Rózsa Imre és Csomortán Melinda pacséri fagaragók. Visszatérve a főútra a következő épület az Ipartestület egykori székháza, ma művelődési ház. Az utcai homlokzatán elhelyezett kőtábla őrzi az I. világháborúban hősi halált halt iparos ifjak emlékét.

A 11. oldaltól – 20. oldalig bemutatott anyag forrása:

Séták Kisújszálláson – emlékhelyek, szobrok, látnivalók” c. kiadvány fotomontázsai és szöveges leírásainak rövidített változata.

(Kiadta: Kisújszállási Városvédő és –Széplő Egyesület. Fotók: Balogh Beáta, Boda János, Dr. Tóth Albert, Kocsisné Monoki Julianna, Losonczy József,

Szabó Erika, Tatár-Balla Ágnes, Szepesi Jenő, Tóth Tünde. Az eredeti kiadványt szerkesztette: Nagy Lajos.

A Katolikus templomtól a Városházáig

Budapest felől érkezve – a 4-es főút felkerülő szakaszának tervezéséből adódóan – az első fordítón jobbra, kb. egy kilométerre messziről látható a Túrkonyósi telephely. Annak idején a jelenlegi Kiszállás határában a vízjárta területek kisebb-mellettekben tisztharom kúrházom állt és közel fél száz ősi telephelyet tudtak azonosítani a régiészek.

A Katolikus templomnál kezdődik a történelmi városközpont. Az utcaészaki oldalán az egykori Városház, majd Nagy Tivvár, később Rozsákert étterem falán Bural Zoltán egykori közkezdveit cégnyitóméskának állít emléket a tábla. Az épület ma a Kunszöv Kft. telephelye, jelenlegi funkciójára cifraszűrt formázó céget hívta fel figyelmünket.

A Rákóczi utcát elérve a sarikon kis teret találunk az új iskola épület előtt, ahol Czobor Sándor pávás díszkútja látható, melyet 2003-ban avattak, amikor az iskolaépület is elkészült. Mellette az Autóbusz állomás található.

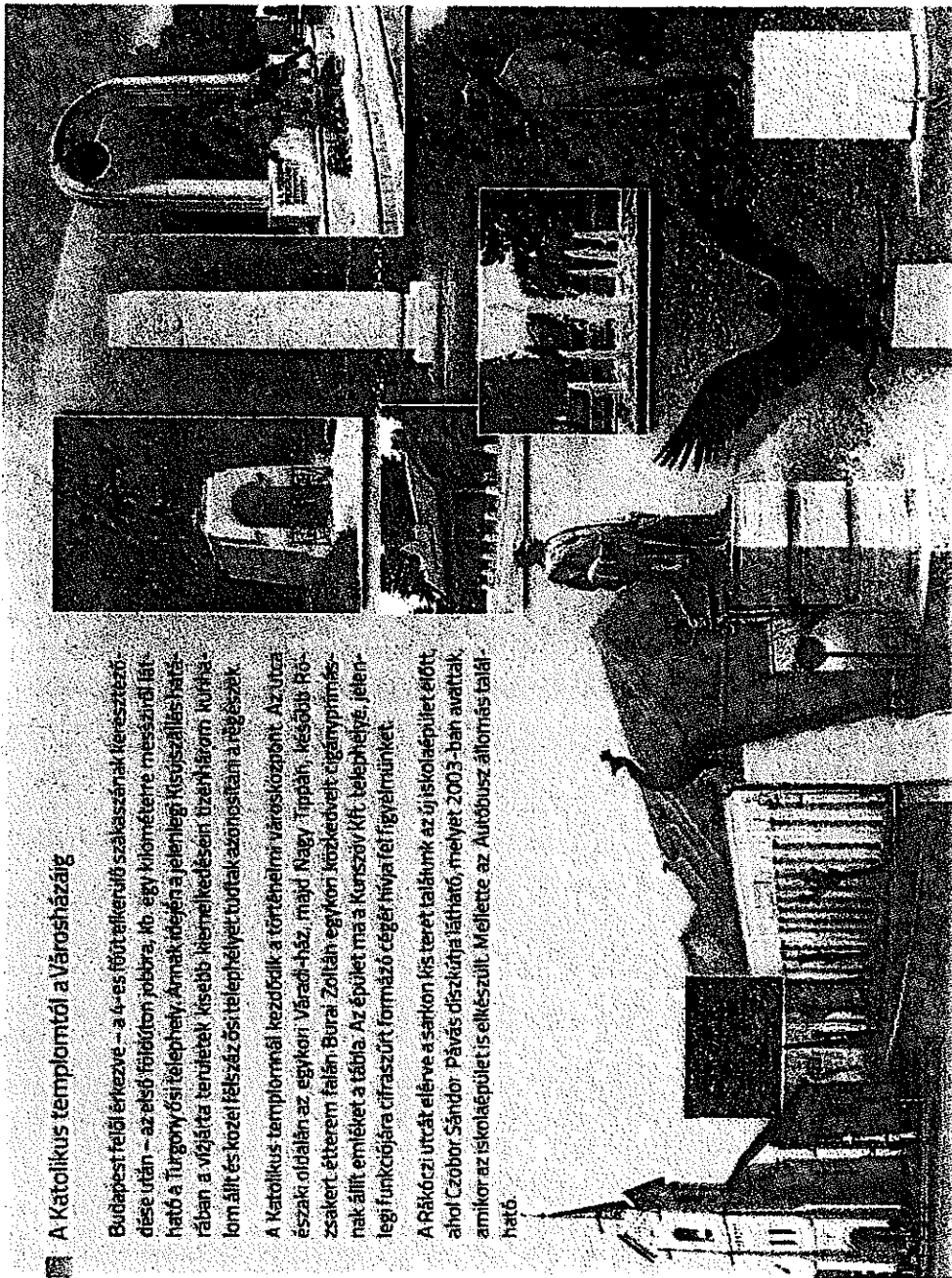

Az 1900-ban épült „Városház-palota” körülötte a gazdag növényzetű, sétányokkal átszőtt parkkal. Először a II. világháború áldozatainak emléket állító, igen kifejező emlékművet láthatjuk 1992 óta. Györfi Sándor és Györfi Lajos művész testvérpár alkotását. Az úttesttől kissé befjebb magasodik egy különleges megoldású, ugró lovat ábrázoló szobor, mely Tápai Antal alkotása. A véres kardot hordozó kumivas az I. világháború áldozatainak állít emléket. Eredetileg Szegedre készült, de nem fogadták el a megrendelőik, így került a lovas mellé Kiszállás címere, maga a szobor pedig városunkba. Előtte alakították ki a fény-játékos szökőkutat, mely a régi, kedvelt halastó újrarendezéséből született újjá 2015-ben.

Az 1848/49-es emlékművet, a megszüntetett 48-as temetőből helyezték át a főtérre a centenáriumi évében. Az eredeti obeliszk az évek során új külsőt kapott. A Városháza előtt kétjese személy egész alakos szobra köszönt ránk. A még ifjú Arany János az 1834-35-ös tanévben városunkban segédtanítóskodott. Születésének 150. évfordulóján, 1967-ben avatták fel Ispánki József alkotását. A Mörnic Zsigmond szobrot az 1957-es Nagy-kun Napok alkalmából a Művelődésügyi Minisztérium ajándékozta a városnak. Mörnic az 1896-97-es tanév közepétől két éven át Kiszállás-on volt gimnazista és itt is érettségizett.

Az új országzászlós trianoni emlékművet, Györfi Lajos alkotását 2010. június 4-én avatták fel, mely közadatokból, a Nagy-kun Polgári Kör kezdeményezésére, a Városvédő Egyesület pályázatának keretében valósult meg.

A település bemutatása | 14

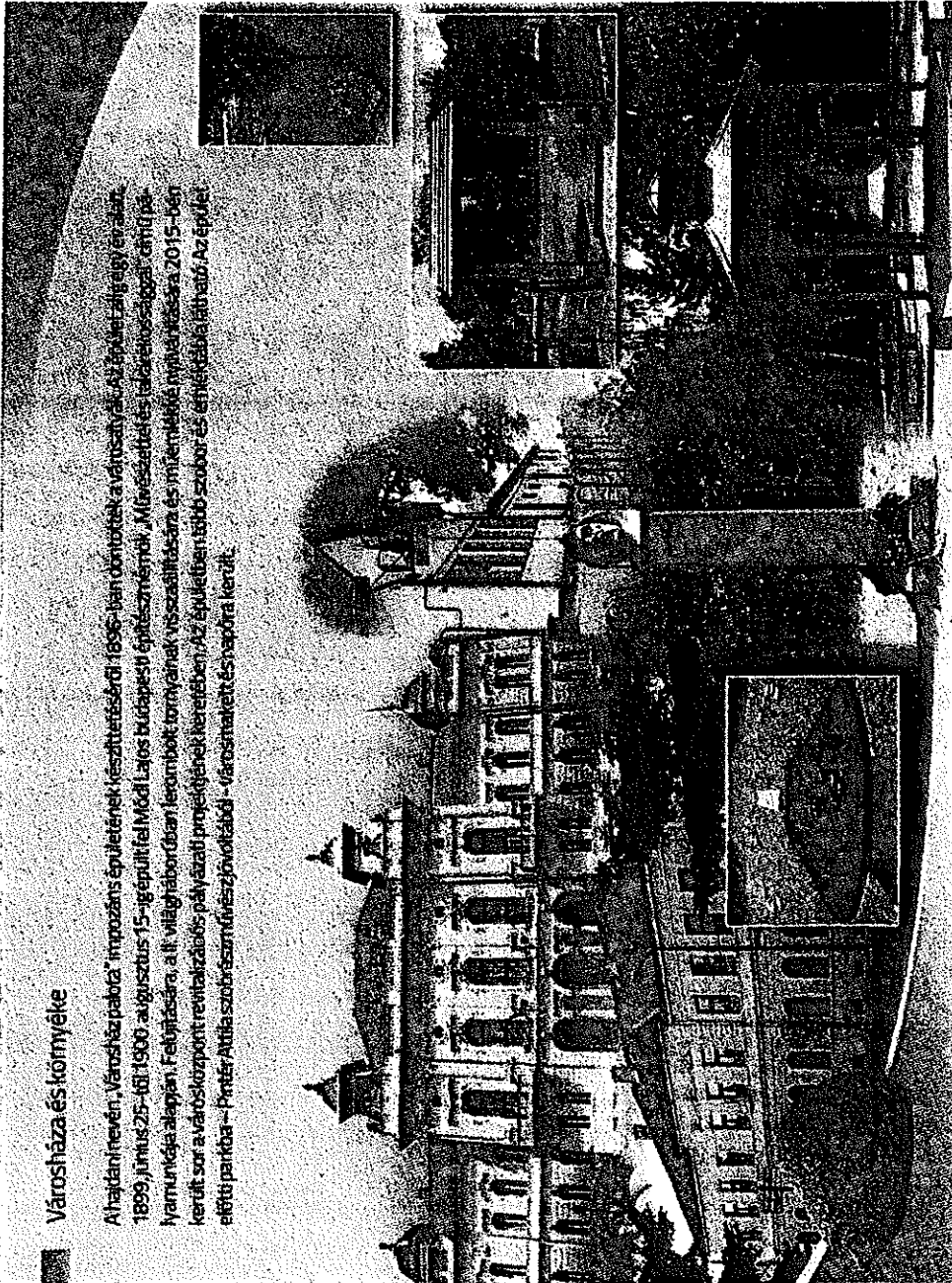

Városháza és környéke

A hajdani nevén, Városházapalota inprozains épületének készíttetéséről 1896-ban döntöttek a városatyák. Az építkezéssel egy év alatt, 1899. június 25-ki 1900. augusztus 15-ig épült fel Mészáros Lajos bíró vezényletével a városi építészeti és lakosságügyi tanács felügyelete alatt. Felújítására a II. világháborúban lerombolt tornyának és szállítására és műemléki védelemre 2015-ben került sor a városközpont revitalizációs pályázati projektjének keretében. Az épületben több szobor és emléktábla látható. Az épület előtti parkba – Práter Attila szobrászművész javaslata alapján – városmalkett és napóra került.

Figyelemre méltó az emeleti Gaál Kálmán Teremben elhelyezett gyűjtemény, mely az özszes kun település szalmából művészen elkészített címerét mutatja be. A Városháza mellett áll az 1878-ban elkészült Járásbíróház eredetileg földszintes épülete, melyre 1901-ben húztak emeletet, hogy a Telekkönyvi Hivatalnak is helyet adhasson. Az épület helyileg védett, jelenleg iskola, udvarán Papp Lajos „Kajla kecske” és „Süni” című alkotásai láthatók.

Az iskola mögött található az Arany János Városi Könyvtár, melynek épülete régen városi börtönként szolgált. A mai környék funkciójára céger is felhívja a figyelmet, mely Czobor Sándor alkotása. A Városházát északi és nyugati irányból park övezi. A Kunkapitányok farsora és emlékkövei a kun önrendelkezésnek állítanak emléket 2007 óta. Szent István királyunk emlékéket őrző Czobor Sándor szobrászművész kőszobra, melyet 2000. augusztus 20-án avattunk fel. A városközpont felújítása során megépült parkba 2015-ben új növényzet került, pihenőszigeteket, rendezvényteret és Zenepavilont építettek. A Nemzeti Civil Alapprogram támogatásával, pacséri, alsócsémátóni és helyi fafaragók összefogásával készült az a Kunkapu 2008-ban, melyen keresztül északnyugati irányban elhagyhatjuk a Városháza parkját. Motivuma a ma már alig megtalálható helyi faragási mintákat őrzik. A Kun kaputól a Városházáig vezető „Csányi sétány” dr. Csányi Józsefnek, az 1934-ben alakult Városszépítő Egyesületet hajdani 19 elnököknek emléket őrzik.

15 | A település bemutatása

A Rákóczi utcán északra felhaladva el- érünk a hajdani BáránySzanaszatórium- hoz, mely ma orvosi rendelő, falán he- lyvédeket jelölő táblákkal rendelkezik.

A Rákóczi és Nyár utca sarkán láthatjuk a Baptista Alapítvány Művészeti Iskoláját. 1956-ban pártfőz volt, falán az akkori városunkban szerencsére vér nélküli zajló forradalmi eseményekre emlékeztető táblák láthatók. A falon az iskola tégere és védekezési tábla is látható. A mellette lévő épületben élt és alkotott Papp Lajos szobrászművész. A róla elnevezett Alkotóház utca az ő saját alkotásai mellett látható egy őt ábrázoló bronz szobor is, Györfi Sándor alkotása, mely az itt megrendezett XXIII. Városnapok Gőzmozgós Találkozó során került felavatásra. Az utcáról nem látható, de a házmalát során az előbbi épületekkel összekötött Nagykun Klub udvarán egy szabadtéri bábozó kertenccé teremt hangulatot, közösségi rendezvényekhez és mutatja be az egykor minden házában megtalálható fűtő- és kőtüzelésű bábozó tósság működését. Létréjzotta Gönczi Károly települési képviselőnek, Bara Gyula kályha- és kézműveskészítő fazekasnak és sok kelkes kisüzemnek köszönhető.

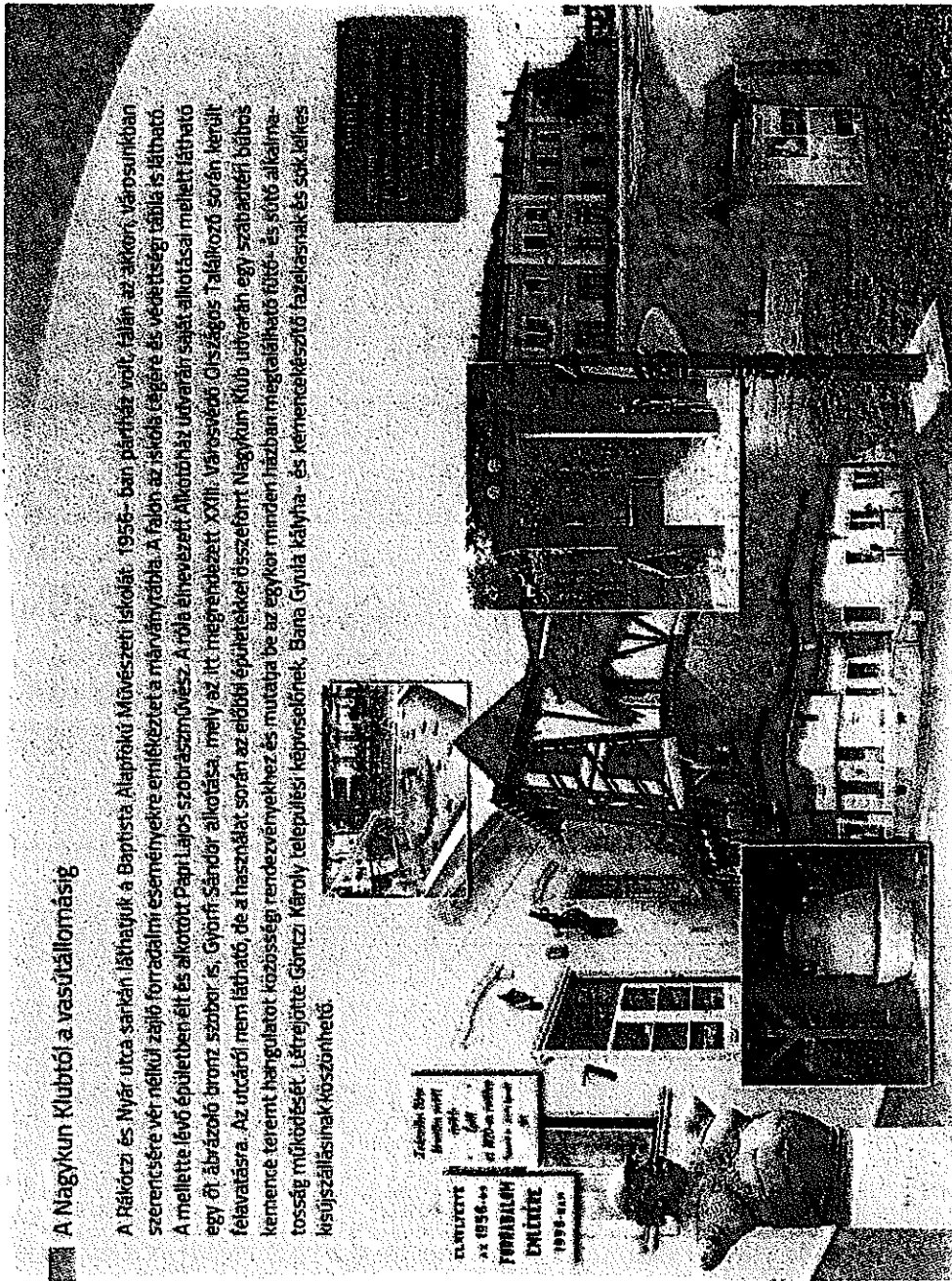

A Rákóczi utcán északra felhaladva el-
érünk a hajdani BáránySzanaszatórium-
hoz, mely ma orvosi rendelő, falán he-
lyvédeket jelölő táblákkal rendelkezik.

A Rákóczi utcáról balra fordulva az
Illéssy utcán kis sétával az Illéssy-
Kossuth-emlékkapuzhoz jutunk. A
kapu az évszázadokon át a Nagykun-
ság életében meghatározó szerepet
játszó Illéssy család többször átalakít-
tott. Illéssy u. 52. számú háza előtt áll,
emléket állítva Kossuth Lajos király-
szállás látogatásának is. Visszatérve
a Baross utcáig, észak felé fordulva el-
érjük az 1898-ban telepített Erzsébet
királyné ligetet. Neve az Erzsébet ki-
rályné iránti tisztetét őrzi. A liget túl-
oldali bejárata a tőzoltó az Országépítő
Alapítvány millenniumi ajándéka, a fa-
ültető ifjak emléket őrző kopjafa talá-
lható. Itt látható egy tájékoztató tábla
is, mely a liget élővilágáról, természeti
értékeiről és létrehozásáról, elnevezé-
séről ad információkat. A Rákóczi utca
másik oldalán a Kumánia Gyógy- és
Strandfürdő 2012 nyaratól teljesen
megújulva és kibővülve, hét meden-
cével, gyógyászati központtal várja
felhasználóit, pihenni és gyógyulni vá-
gyó vendégeit. Mellette impozáns, 30
szobás, új szálloda, a Hotel Kumánia
kínál szálláslehetőséget.

A település bemutatása | 16

Az Arany János utcáról jobbra tekintve, a Nyár utcán láthatjuk az egykori parancsnokáról elnevezett Por-teki László Tűzoltóaktanyát, előtte Szent Flórián szobrát, az épületen cégért (33b), valamint a szentegyházi testvéregyesület ajándék koplatáját. A gyermekorvosi rendelő, egyben orvos-ügyelet igényesen felújított épület és érdemes megtekinteni az erre járóknak. A mellette álló lakóházon látható dr. Garaguly Géza tüdőgyógyász főorvos emléktáblája. Ezután eléjük az Illyessy Sándor Baptista Gimnázium, Szakközépiskola és Szakiskola. Utovarán névadójának bronz mellszobra látható, Györfi Sándor munkája. A főutcán áll az 1926-27-ben épült Református Elemi Fiúiskola, a mostani Arany János nevét viselő általános iskola egyik épülete. Folyosóin egykori tanítók, igazgatók és a régi fiúiskola emlékét márványtáblák őrzik. Az épülettel azonos sülusú, a szemközti sarkon álló leányiskola 1944-ben kiégett, lebontották. Az iskolával átellenben láthatjuk a város másik műemlék épületét, az 1785-88 között épült Református templomot. Falán több emléktábla is található, közülük az első, a nyugati portikus homlokzatán található, a templomépítéséről emlékeztet meg.

Az Izraelita temetőtől a Református templomig

Kís kiterővel a vasút északi oldalán elzárandókolhatunk az Izraelita temetőbe. A város zsidói közösségének többsége sajnos már meghalt, halt vagy elköltözött. A temetőt néhány visszajáró rokon mellett a Városvédő és -Szépítő Egyesület gondozza. A bejáratnál nem messze, és II. világháborús emléktáblák találhatók. Külön említést érdemel Oláh László helyi műkoveszmester restauráló munkája, aki 2009-ben a Városházapincéjében talált, több darabra tört I. világháborús emléktáblát szinte tökéletesen helyreállította, és a temetőben emlékfalra helyezte.

A vasútól az Arany János utcán a városközpont felé elhaladunk a 2010-ben elkészült Ifjúsági Szálláshely mellett, mely közösségi tereivel, öt télesített fahézával és 80 fős telepített sátrával felejtethetlén kikapcsolódást nyújt az ideérkezőknek. A Barány-kút meleg vizű artézi kútja gyógyító hatású vizet ad.

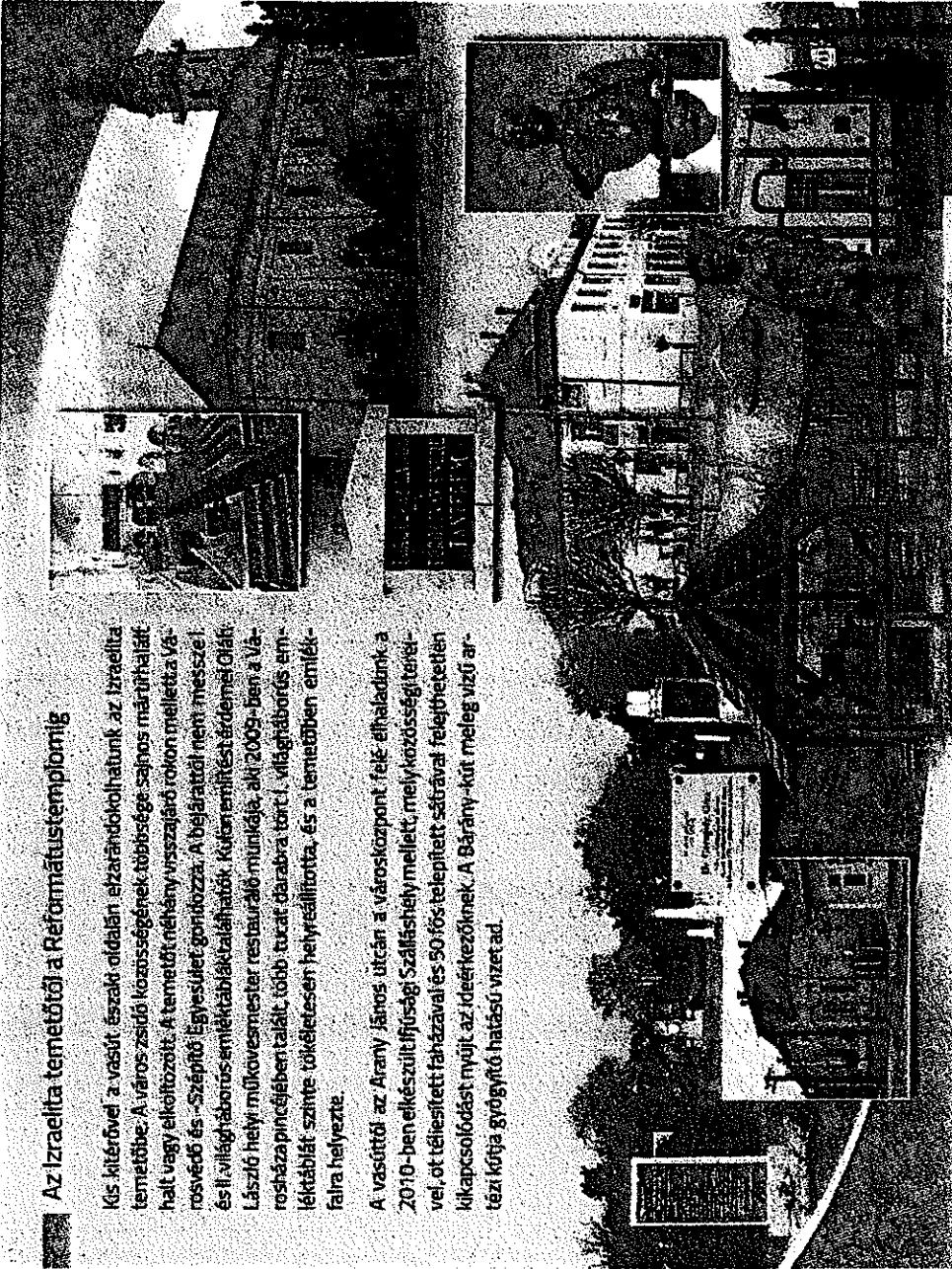

A Kálvin park és a Szabadság tér

A templom mellett a 2014-ben felújított Kálvin park található. Valaha itt állt a város első emeletes épülete, az 1796-ban épült református főiskola, ahol Arany János is segéditanthoskodott. A magyar iskolának emléket állító alkotást Eszöbör Sándor készítette 1996-ban. Az egykori piac téren kis szoborpark alakult ki az elmúlt években. 1985-ben Kötöny Irányvutokája címen készült Papi Lajos szobrászművész hóalakja, mely megrongálódott. Györfi Sándorriak köszönetében - aki 2008-ban helyreállította - ismét látható az eredeti másolata, a má Kun Madonna néven ismert alkotás. Illeszsy János nagykövetségi Kossuth-kormánybiztosa és jó barátja volt. Bronz-méretű szobra 2003-ban készült. A térenben, egymásmellette tekintettel állnak Kossuthral 2008 óta. Ritka, vagy talán egyedi hazánkban, hogy Kossuth Lajost, aki a város díszpolgára is, kalappal a fején ábrázolják. Miniditét alkotás Györfi Sándor szobrászművész munkája.

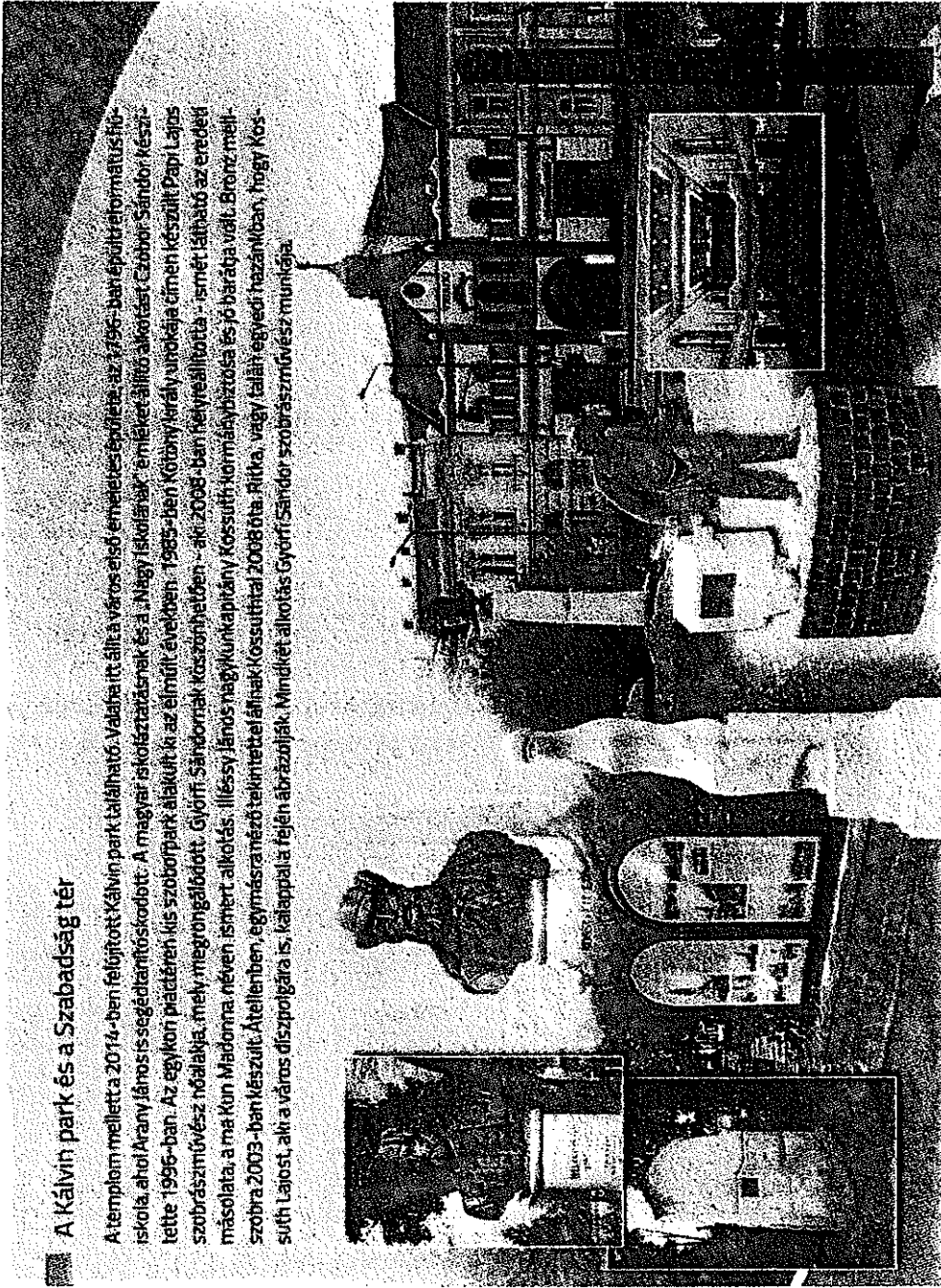

A 19. és 20. század fordulóján Gaál Kálmán összesen 32 évig volt városunk polgármestere. A városközpont mostani arculatának kialakítása leginkább az ő nevéhez kötődik. A tér Református templommal átelenes oldalán szép századfordulós épület-együttest találunk. 1897-ben épült a Városi Takarékpénztár (ma is bank), mellette található egy szép cégerrel a postahivatal, majd az 1911-ben épült - remélhetően a közeljövőben műemléki védettség alá kerülő - hajdani Színház és Vigadó, mely teljes külső és belső felújítása után impozáns, modern Kulturális Köz- ponttá vált 2015-ben, mozi- és bowling-pályával, cukrászda-kávézóval. Előtte a Csukás István által a magyar gyermekirodalom halhatatlan figurájává vált Bagaméri fagyaltos szobra áll. Az egykor Kísújszálláson élt személy, valamint a városunkban született író, költő emléket őrző Pintér Attila kő-tér alkotása. Végül az 1873-ban elkészült Korona Szálló és vendéglő épülete látható. Ez utóbbi ma a Kossuth Lajos Baptista Általános Iskola épülete, udvar felőli falán Kossuth-reliefet találunk. Előtte áll Nagy István Zoltán alkotása, a kunok betelepülésének 750. évfordulójára készült kopjafa.

A település bemutatása | 18

A Református templom környéke, Régi piac, Kálvin utca

A Református templomi tornya előtti kis téren gránitból készült '56-os emlékmű található, mely a 2006. évi felújításától kezdve a városi megemlékezések helyszíne. A templom tövében padon álló Koss-Tamás kőből szobrá mellett üve-érmékezetünk városunk szüleitének helyi hírtéső versere-és leltészi munkásságára. A 2019-ben felavatott szobor, Pintér Áttila alkotása. A tornyirányában áll a Kálvin utca. Az utca bal oldalán találjuk az Arany János nevet viselő, rémhorogbusz általános iskola központi épületét, utcarán a névadó kő mellettről az Arany-reliéfjevel, miniatűrű Csobor-Sándor alkotása.

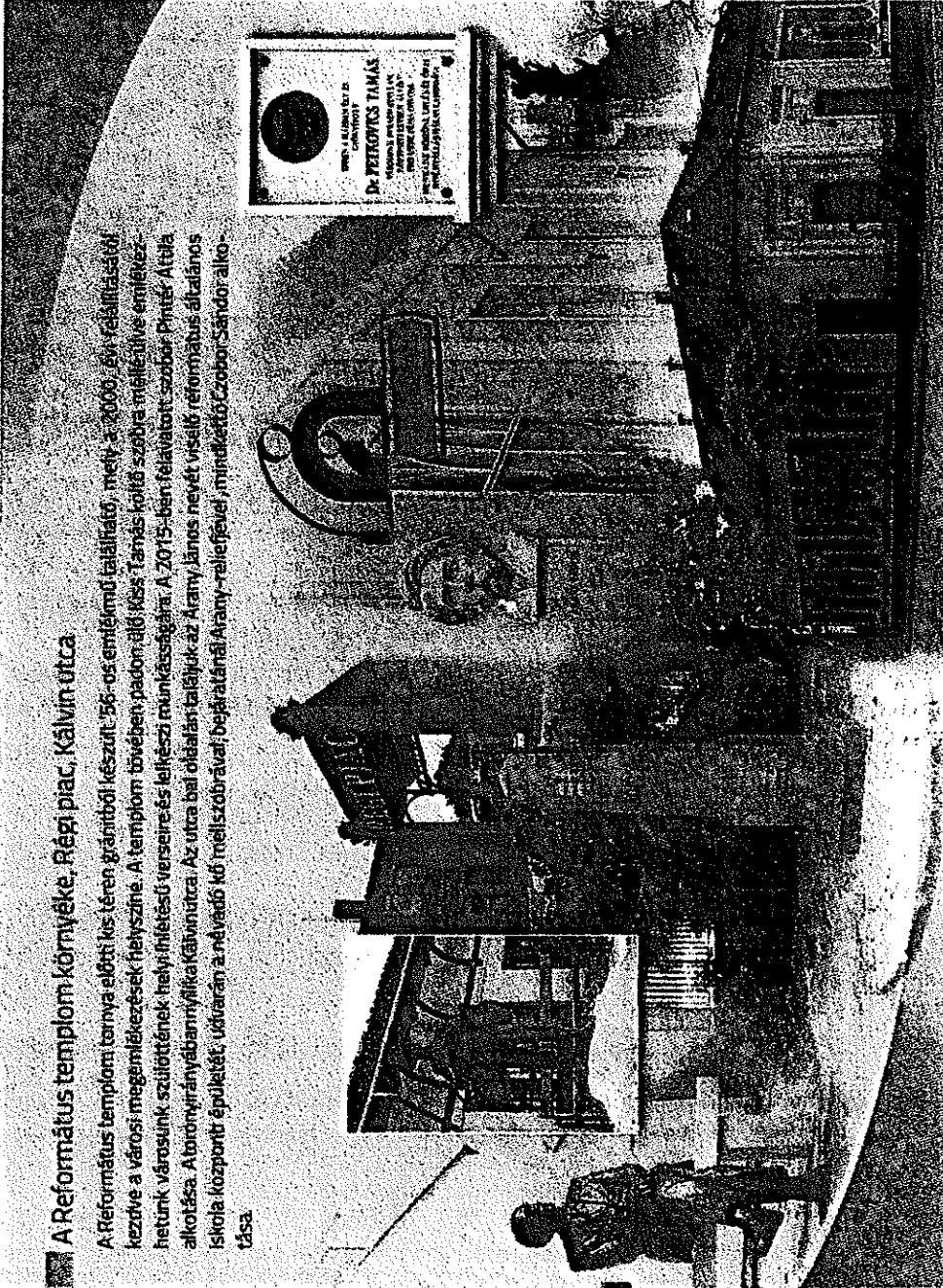

Az utca jobb oldalán – a városközpontot megújító munkálatoknak köszönhetően – az 1911-ben épült régi piactort idézi meg a felújított boltosor. Egy régi képestről Pintér Áttila szobrászművész keze nyomán szinte megelevenedik a Piacos fiú bronzszobra.

A Kálvin utcán kicsit továbbhaladva egykor lakása falán dr. Petkovics Tamás köztisztviselőben álló körzeti orvosnak állít emléket Pintér Áttila és Oláh László 2002-ben készült közös alkotása. Most Családsegítő és Házigondozó Szolgálat működik az épületben, melyre cégeir is felhívja figyelmünket. Az utca végéig eljutva a sarki épületen – ma idősök Klubja – tábla emlékeztet arra, hogy itt 1938-tól Magdolna Szulforton működött. Az Idősek Klubjától jobbra fordulva a Mikos utca végén látható a szépen felújított, helyi védettséget élvező Zöldy Györgyszertár épülete.

A Vásár utcán a Déli temető fele

A Káávin-utcarófa Mikés utcará jutunk. Itt fordulunk mindjárt balra, a Vásár utcára. Mintegy száz méterre a következő sarikon láthatjuk a Piculás Civilházat. Az épület a város első, kispénzűek számára nyitott takarékpénztára, köznyelven, „Piculés” volt. Ma a városvédő és Szépiítő Egyesület üzemelteti civilházként. Vele szemben van a piacér, mellette elhaladva a jobbra nyíló első utca a Rézműves utca, a sarokról második ház a Pető- fi Vadászárság székhelye. Újváran felére dírtábori részűt emlékoszlopot láthatunk. A Rézműves utcával párhuzamos következő utca a Bocskai. A Vásár utca felőli sarokról számított első zugban található a Bocskai-ház, talán a XIV. századi építkezést és berendezést, valamint mesterségek műhelyeit mutatja be a látogatók számára.

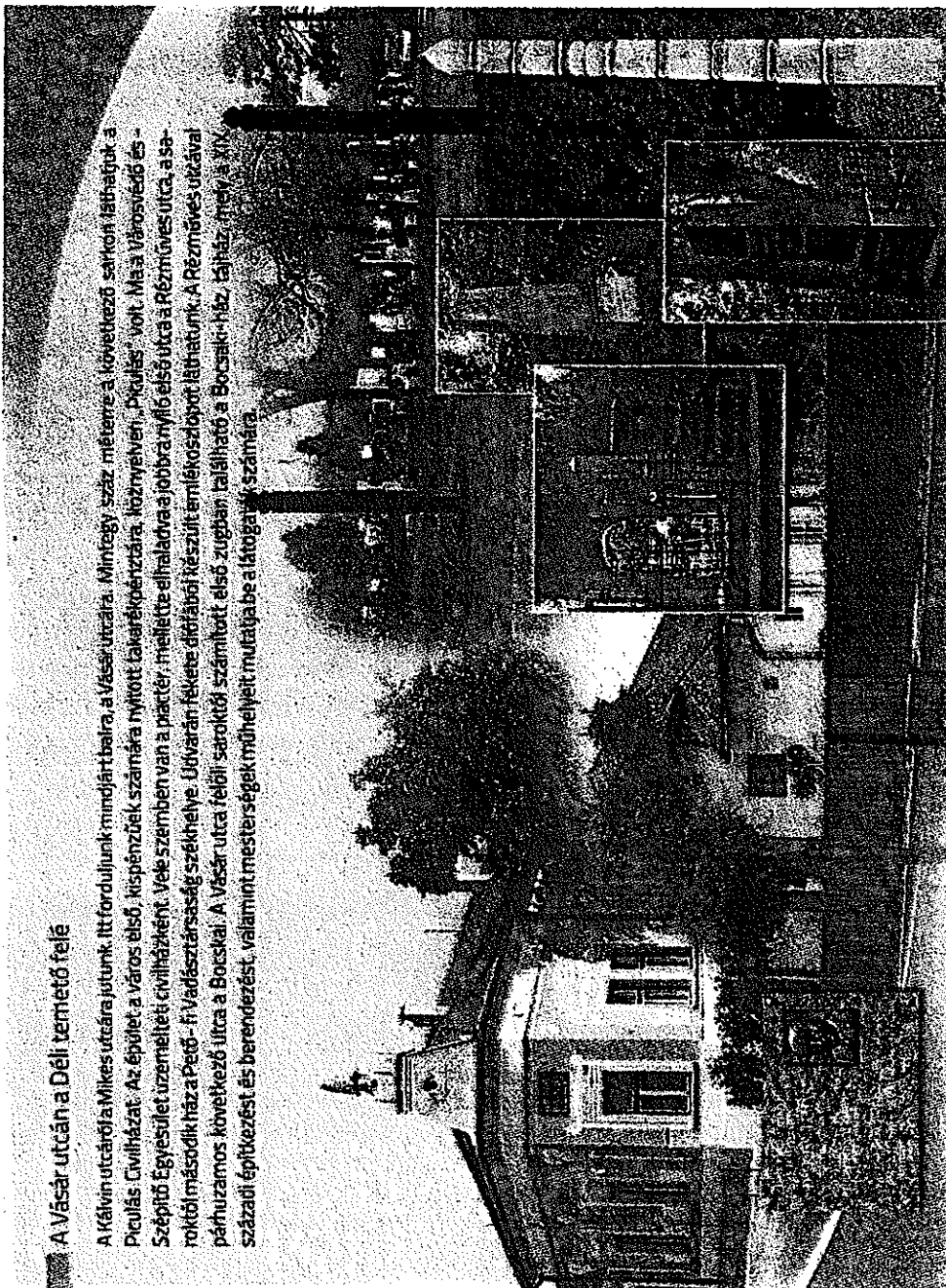

A Vásár utcán végighaladva, az Ady Endre utcára betérve Kiss Tamás költő szülőházán emléktáblát találunk, az udvaron még áll a költő gyermekkorában is meglévő, az általa versben is megörökített két tujafa. A Vársár utca végén jobbra fordulva eljutunk a város legnagyobb temetőjéig.

A Déli temető bejáratánál két kopjafa áll, az 1739-ben pusztító pestis járvány áldozatainak emlékére. Készítette Nagy István Zoltán 1999-ben. Ebben a temetőben nyugszanak a korábban már említett Illéssy-család tagjai az Illéssy-sírkertben. Fejfájk, sorsuk a magyarország, a Kunság sorsáról és szenvedéseiről mesélnek. Itt nyugszik Keszi-Hajdú Lajos lelkes tanár, aki 1848-49-es hazafői tevékenységéért gályarabságot is szenvedett, majd hazatért, valamint Dr. Pallagi Gyula gimnázium igazgató, Móncz Zsigmond nagybátyja

A település bemutatása | 20

Az emlékfal hátoldalára és az épület falára 2009-ben három újabb márványtábla került. Kettő közülük a templom építésének körülményeit megörökítő felújított eredeti tábla, míg az épület falára a zsinagóga eredeti állapotát bemutató vésett kép került. A munka Oláh Lászlónak, valamint a Városvédő és -Széplő Egyesület kezdeményezésének, anyagi áldozatvállalásának köszönhető.

A főutcán továbbhaladva Karcag felé elérünk a Tájházig. A családi visszaemlékezések szerint 1676-ban épült, eredeti állapotában megmaradt nádfedeles Ábri-ház, jellegzetes kun parasztház. Benne gyakran alkotnak a helyi szalma- és csuhéfonók és a csipkeverők. A város lakosainak egykor legfontosabb megélhetési forrása az állattartás, legeltetés volt. Ennek állít emléket a Tájháztól mintegy háromszáz méterre, a József Attila és Gyep utca kereszteződésében található gémeskút itatóval, amelyet 2011 tavaszán fésült a Városvédő és -Széplő Egyesület. A kút mellett áll egy faragott pásztor és kutyája, az előbbi Nemes Sándor faműves, az utóbbi pedig Rózsa Imre és Csomortán Melinda faragók munkája. A Pásztorokdás emlékhelyen információs tábla tájékoztatja az ide látogatókat.

A gimnáziumtól a Tájházig és a gémeskútig

A Református templom mellett a főutcán található az 1893-94-ben Alpiár Ignác tervei alapján készült Református Gimnázium épülete, mely ma helyileg védett. Homlokzatán városfőúr, a református egyházak elöltnök és a gimnázium címere látható. Az épület főbelső részében a 1989 óta emlékfal áll a II. világháborús szállítások áldozatainak kiadvány végén lévő táblázat(1). Első emeletén kivételes természetrajzi gyűjteményt találunk, mely Jermey Gusztáv nevével van feliratozva. A földrajzi igazgató lakás előtt Mórncz Zsigmond bronzba öntött mellszobrát láthatjuk. Pallagi Gyula, Mórncz nagybátyja volt itt igazgató. Az itt önéletrajzi írás, „Légyjél mindhalálig” című regényének végén Isaac „Géza” bácsi” Nyilas Mihály elviszi egy másik iskolába. Így került ide Mórncz is nagybátyja szárnyai alá. 1899-ben itt érettségizett. Az emlékfal regény felirata a „Forrabor” című, mely Mórncz kuszálási élményen alapszik.



A Pápgáttól a Csisvág-érig, majd a Gyálpáron át a Nagyrétre

Valahatályaink nem voltak gátak közé szorítva. A vasút és a foltok töltései sem védtek a települést az áradásoktól. Az Alföld mocsaras területén több tíz kilométerre is elhátoltak a kiáradó folyók. A főútcán kelet felé haladva a város határát jelező tábla előtt balra fordulva, ahol az ináskálai és a táblás faluközösségek találkoznak, a vasúti párhuzamosan lévő 4-es úton egy emléktáblát láthatunk a környezeti problémákra és a környezeti állapotokra vonatkozóan. 1796-ban a borsai áradás sokkól védte Mihó-gát átszakadt. A várost a református lelkészék által irányított lakosság földgát építésével védte a víztől. A töltés olyan jó minőségben készült, hogy el nem szántott, nem művelődő területei mai napig láthatók, a népi nyelv „Pápgátnak” nevezi.

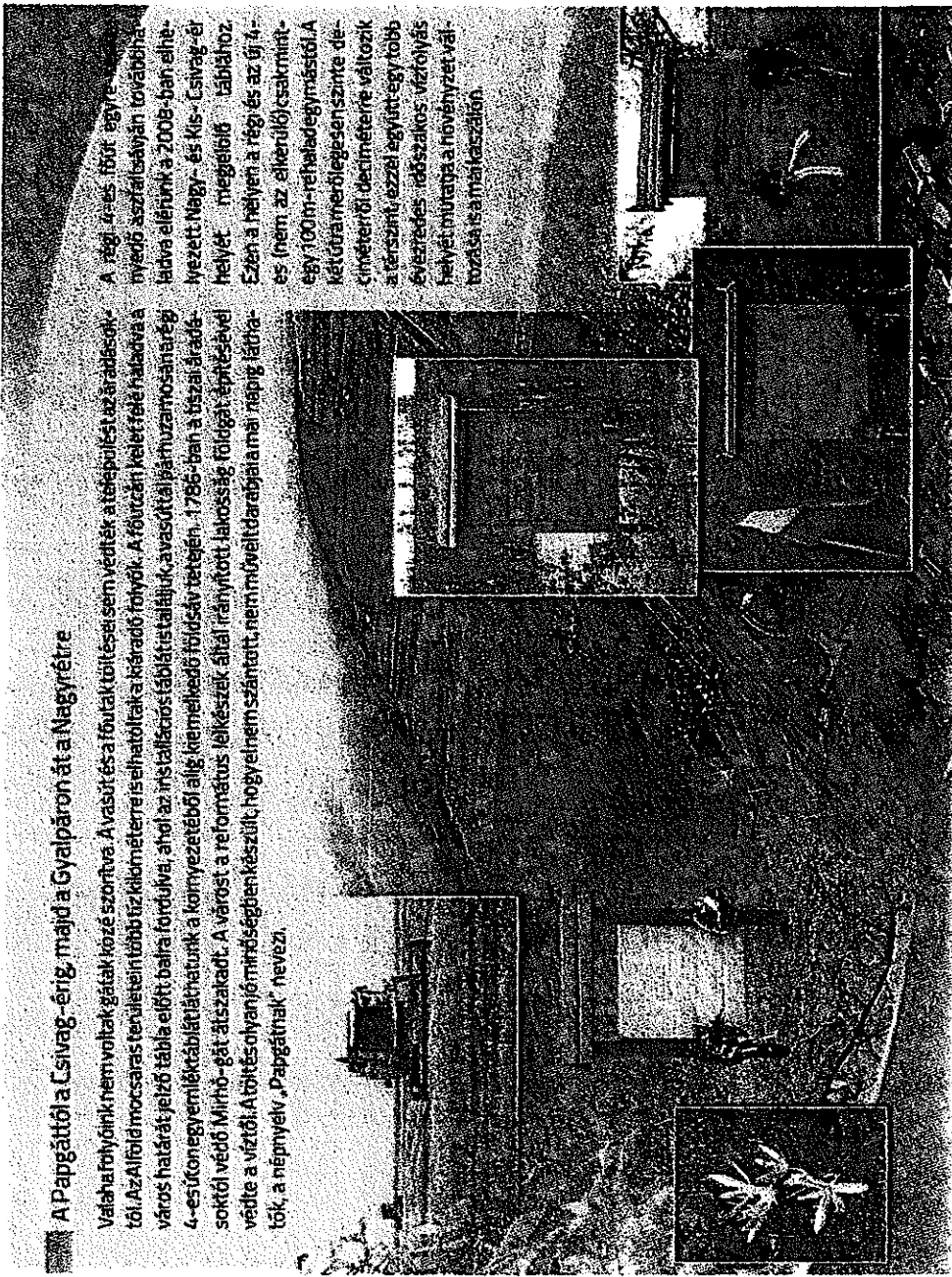

A vasút és a közutak töltései, valamint a Tisza és a Berettyó gátjainak megépítése előtt ez a két ér szállította áradások idején a víz többletetet hol egyik, hol másik irányba. Nevük a fennmaradt mintegy 30 kun szó egyike, csillagot jelent. A hajdani vízi világ csöppnyi emléke nagyobb események idején visszatér, gyakran az em-féltáblaiszívben áll.

Az autós visszatérhet a főútra, és folytathatja útját a lecsapolt neves rétek és mocsarak helyén zöldellő, vagy éppen az aszálytól kimlódó szántóföldek között a Hortobágy felé. Tekintetünk jobbra fordítva tölgyszertőt pillanthatunk meg a síkságon. Erre a Gyálpár irányába, az 1970-es évekig kisvasút haladt Dévaványára.

Először a víz töltédek mellé érünk, ahol az Ecsegfalva felé vezető út keresztezi a „kőhidnát” a Kakat ér csatornát. Az út mindkét oldalán állt egykor tanügyi iskola egy-egy beköltőuton. A Nagyréten - az út bal oldalán - a Lipcsey-iskola (a mai Máriaalka borkortanyával majdnem szemben) az egyetlen református tanügyi iskola működött. Az út jobb oldalán elterülő Kiszréten a Göröngyösi iskola állt. Em-féltáblát tábla őrtzi.

3

ÖRÖKSÉGÜNK

A településképi szempontból meghatározó építészeti, műemléki, táji és természeti értékek, településképi jellemzők.

A műemléki védettségű templom körül kijelölt műemléki környezetet a Rákóczi utca – Nyár utca – Dózsa György utca – Vásár utca – Piac utca – Kossuth utca közötti területet.

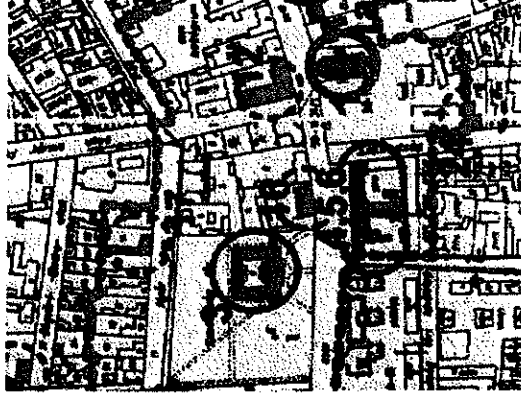
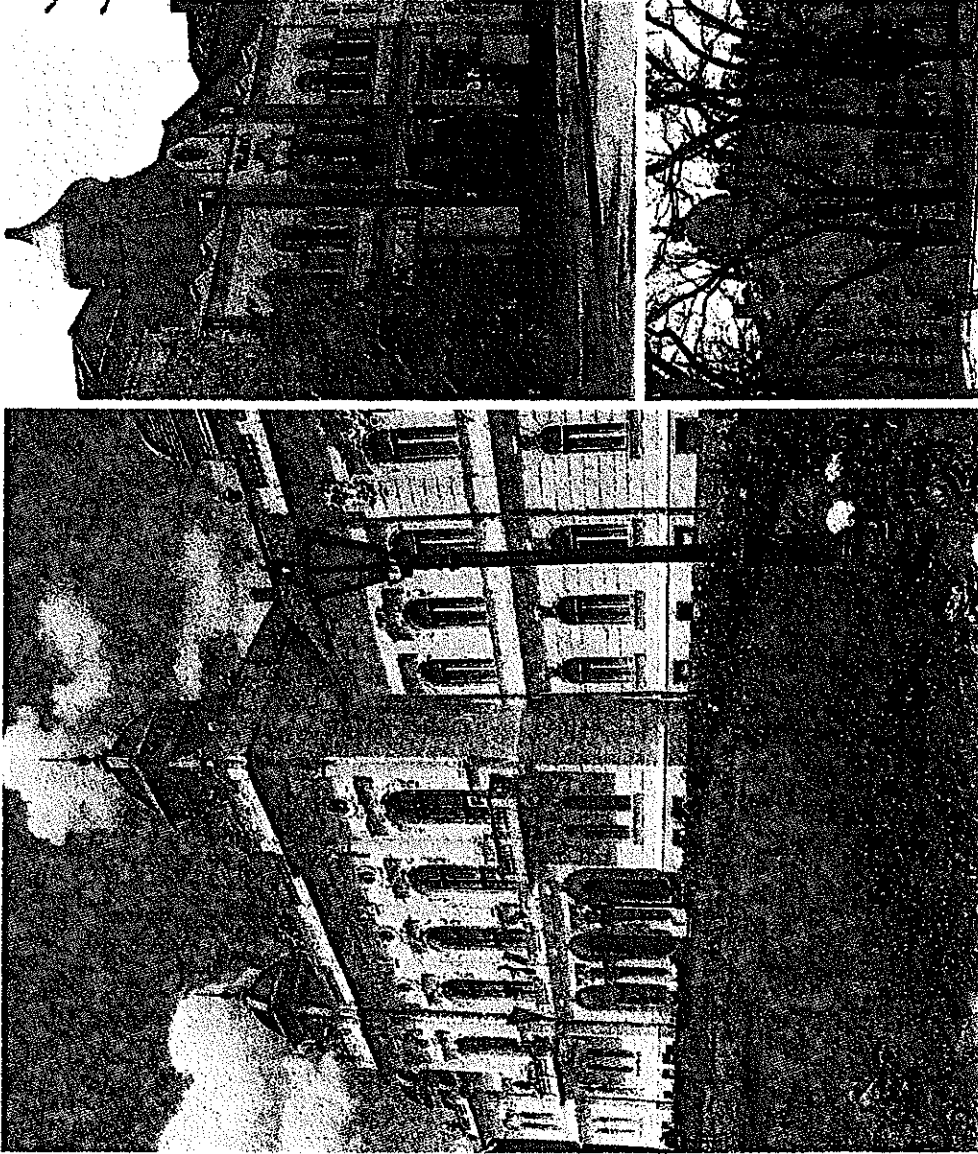

23 | Örökségünk

Református templom /Műemlék/

A torony alsó részét 1741-1743 között Venczel debreceni építőmester emelte. Később 1754-1755-ben új vályogtemplomot készítettek. 1785-ben kezdték az új impozáns templom építését, amely a bejáratok fölötti homlokparkányok kövébe vésett 1788-as évszámok tanúsága szerint, még az évben befejeződött. Rábi Károly gyöngyösi építőmester egyidejűleg két öllel megemelte a torony magasságát is. A toronytető Kréter János egri ács munkája volt. 1828. július 10-én villámcsapás következtében kigyulladt a templom tetőszerkezete, a toronnyal együtt. Az 1828 nyarán megkezdett helyreállítás és átépítés 1830-ban fejeződött be, klasszicista stílusban.

A ma is látható külső felújítást 1986-88-ban végezték el, a templom építésének 200. évfordulójára, illetve a toronysisak belső faszervezete és külső rézlemez borítása néhány évvel ezelőtt teljes cserére került.

Az Országos Műemléki Felügyelőség 1953-ban nyilvánította műemléknek.

A háromhajós alaprajzi elrendezés egyszerűsége, a süvegboltozatokat tartó erős pillérek, a falazott karzatmellvédék fűzőríszeri és a karzatok kialakítása gazdagítják a templombelsőt.

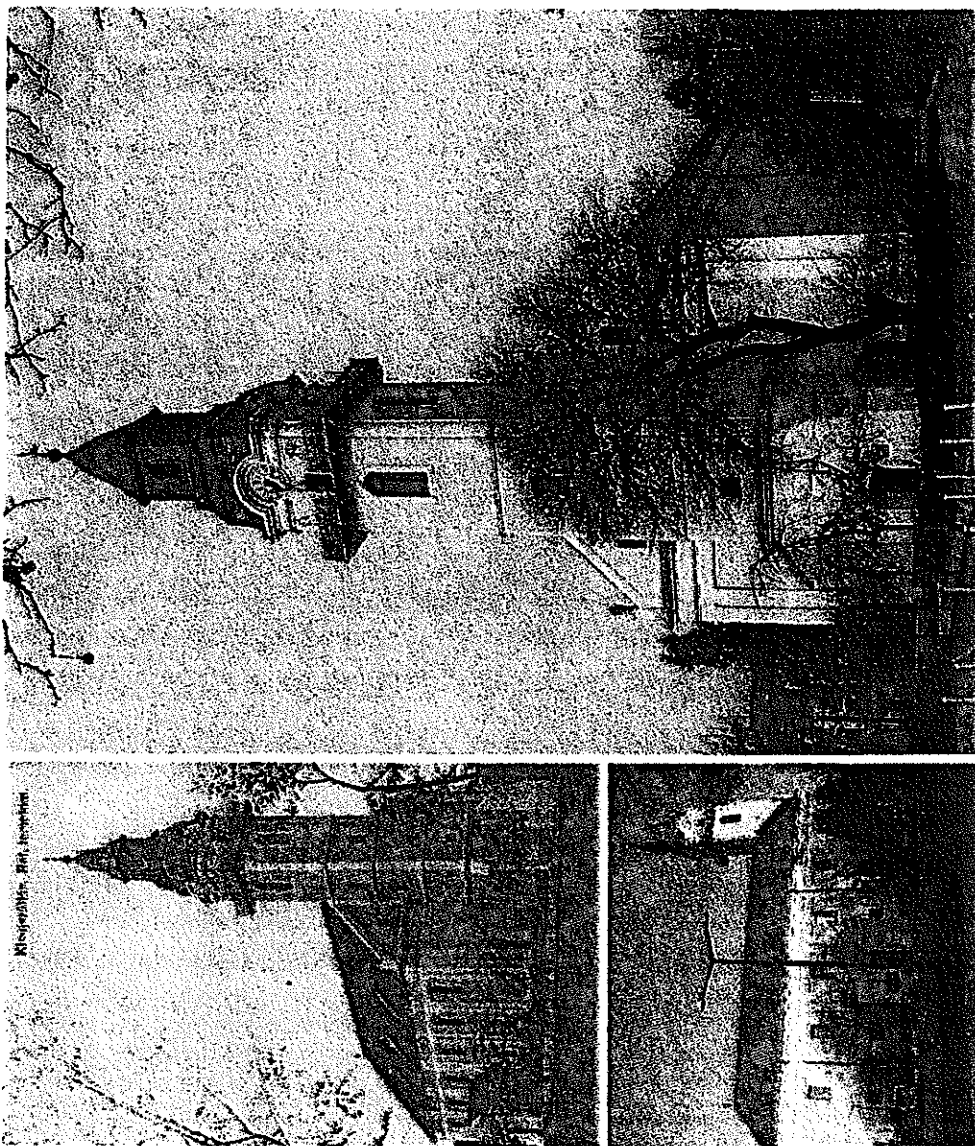

Városháza /Műemlék/

A városközpont ékessége a Szabadság téren álló városháza. Sokáig „városházpalotának” hívták, impozáns épülettömbje miatt. Sokak számára meglepő, hogy eredetileg nem főúri palotának, hanem hivatali épületnek tervezték. Az első közgyűlést 1900-ban tartották a Módi Lajos tervezte városházában, amely alig több mint egy év alatt épült fel. A megvalósult tervet tervpályázat alapján választották ki. A második világháborúban az épület találatot kapott. A két középső torony és az általuk közrefogott tető rész teljesen leégett, és elpusztult a nagyterem is. Újjáépítették, de sajnos a két torony már nem került vissza a helyére.

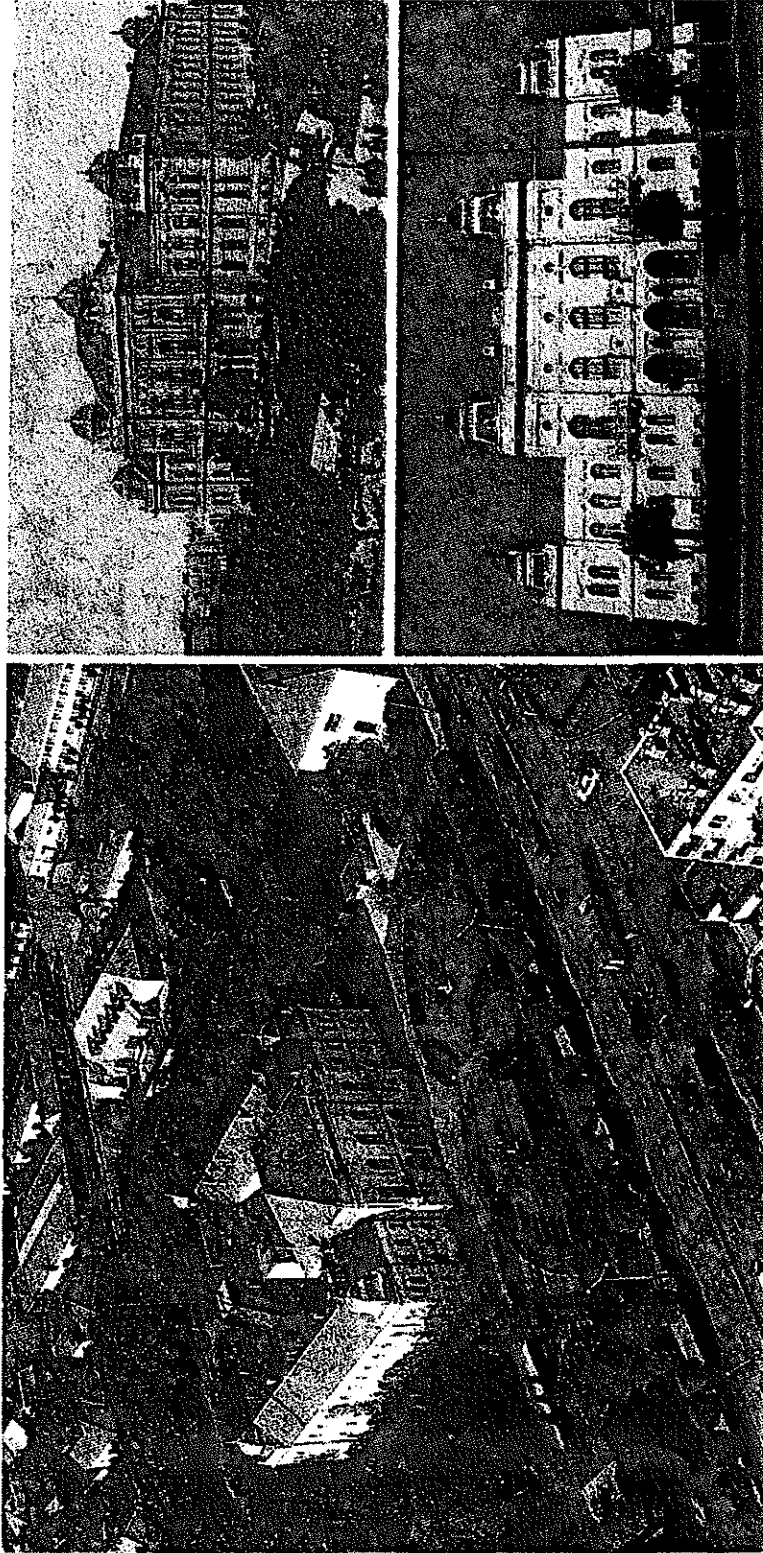

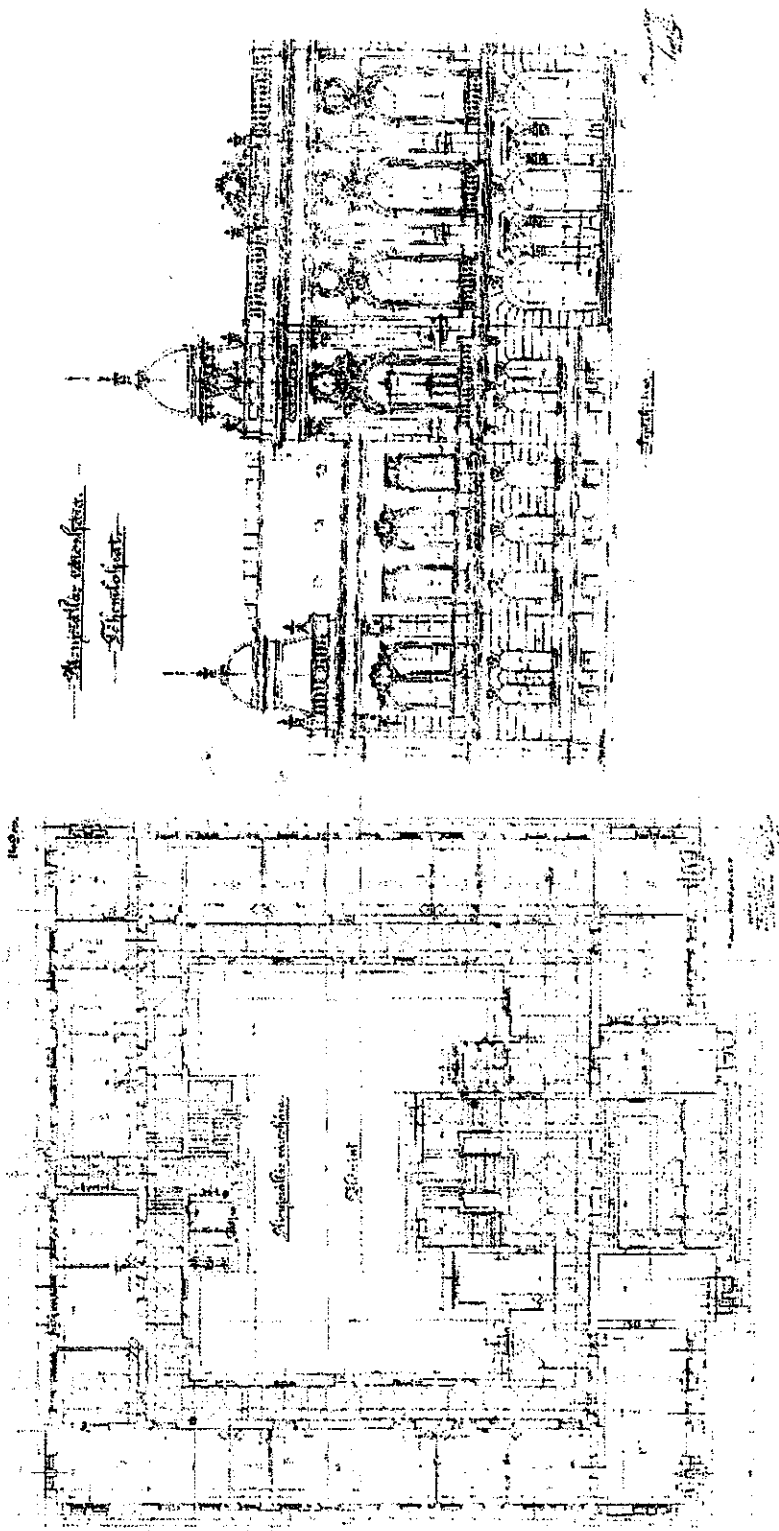

Morgó csárda /Műemlék/

A Petőfi utca 5. sz. alatt található a régen híres Morgó csárda, ma Néprajzi kiállító terem. Ez a népi műemlék épület 1781-ben Rabi Károly építész tervei alapján készült. Az épületben korábban iskola is működött. Az 1920-as években ipari tanoncok, majd elemis diákok iskolája lett. 1971-ben kapott itt helyet a néprajzi gyűjtemény, melyet a nagyobbik teremben lehet megtekinteni. A kisebbik osztályteremben egy kunsági szababelfűsöt alakítottak ki. Századfordulós berendezések és a gazdálkodási eszközök tekinthetők meg a gyűjteményben.

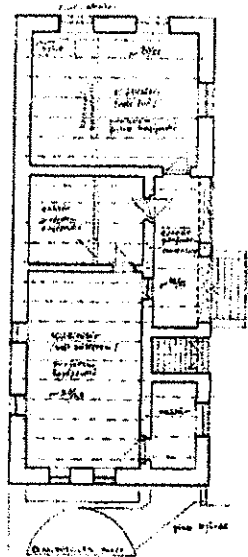

Petőfi utca 5.
Képzőművészeti
Iskola /Műemlék/



27 | Örökségünk

Vigadó / Műemlék/

Az 1911 - ben épült Vigadó számtalan szépséget rejt, de legmegkapóbb díszei a hatalmas bíornüveg ablakok. Az impozáns épület ma újra régi pompájában tündököl.



Móricz Zsigmond Gimnázium /Kiemelt helyi védelem/

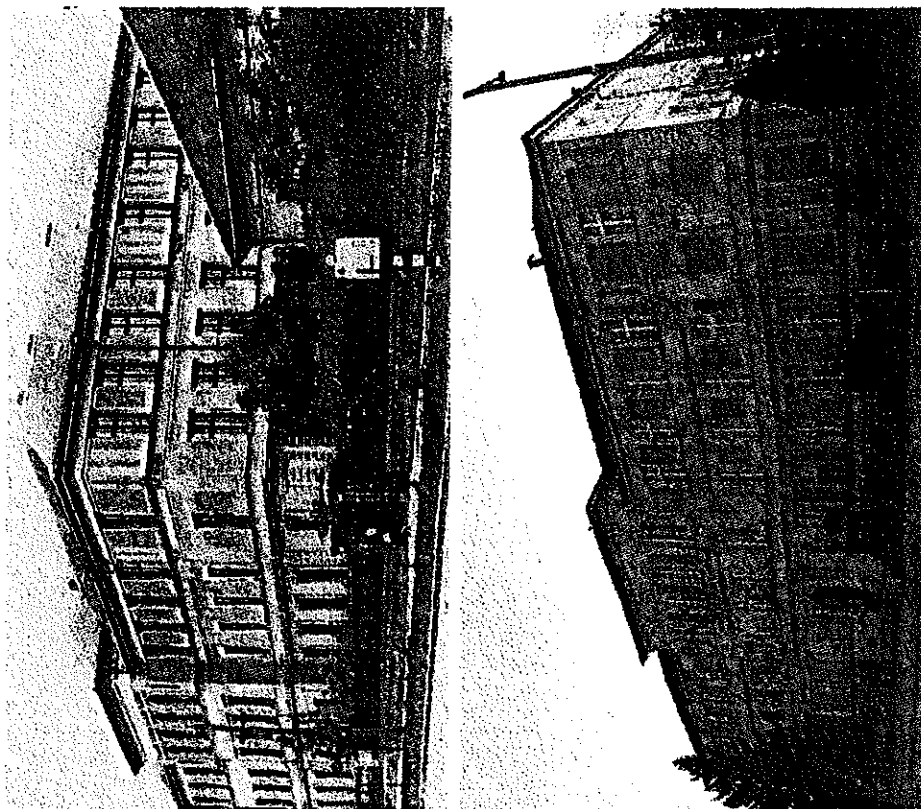

Egykori Városi Takarékpénztár /Kiemelt helyi védelem/

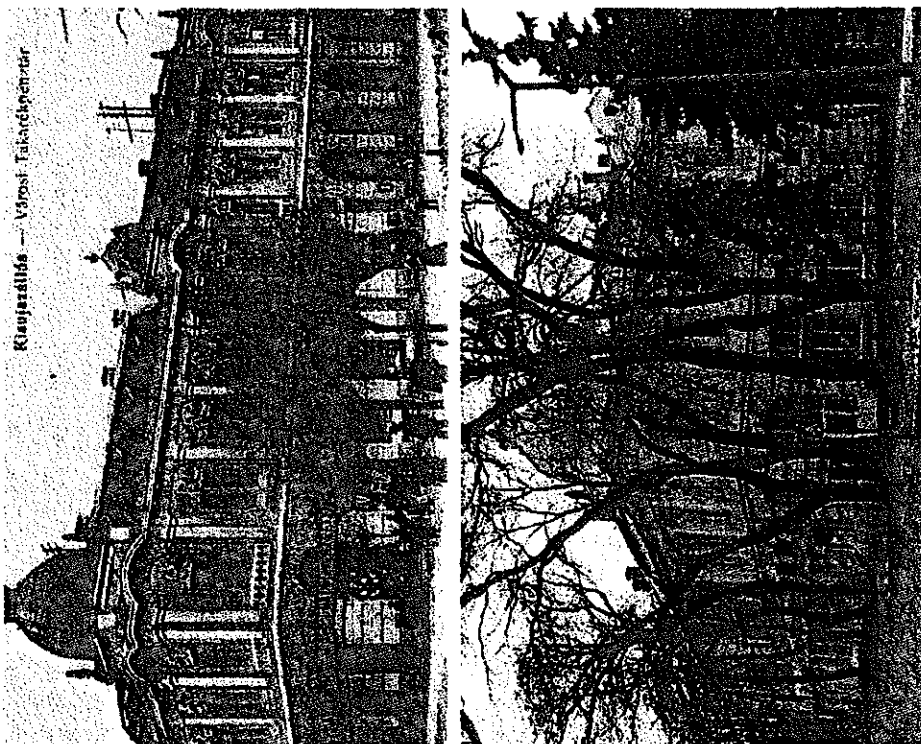

29 | Örökségünk

Kiemelt helyi védettségű épületek:



Széchenyi úti Óvoda

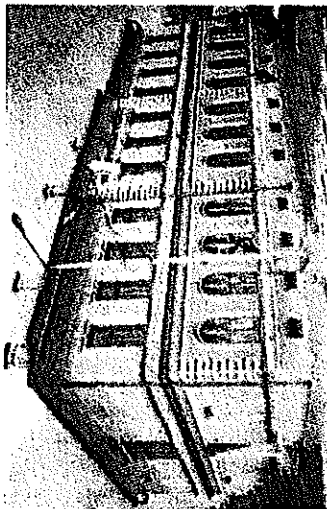

Általános iskola - Egykori járásbíróház (Szabadság tér 5.)

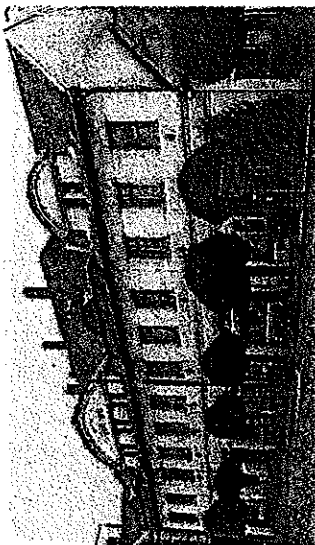

Általános iskola (Arany János utca 1.)



Városi Zeneiskola (Rákóczi utca 3.)



Orvosi rendelő (egykori Bárány Szanatórium)



Gyógyszertár (Kossuth u. 12.)

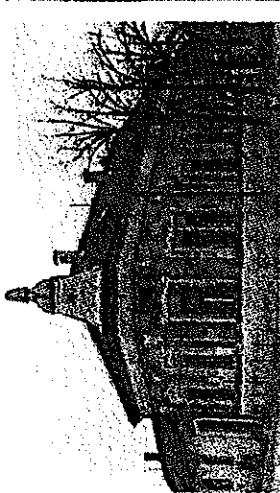

Egykori „Pikulás” Takarékpénztár (Vásár utca 16.)



MÁV Oszdtálymérnökség Székház (Báthory utca 28.)

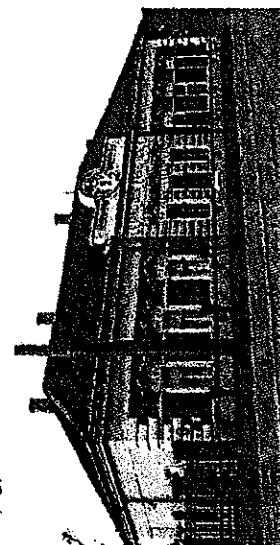

Kollégium (Deák Ferenc utca 14.)

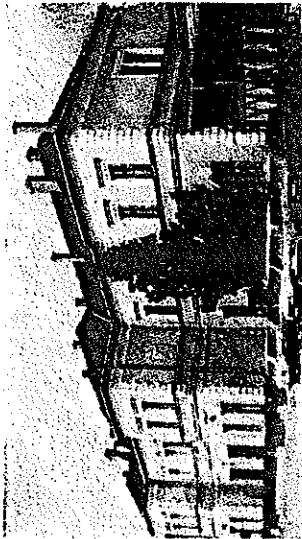

MÁV állomás épülete (Pillangó utca 21.)

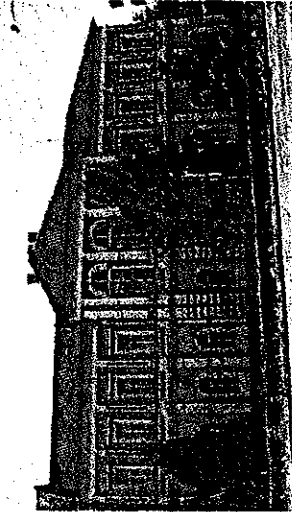

Általános iskola - Egykori Korona Szálló (Szabadság tér 7.)



Római Katolikus Templom (Deák Ferenc út 19.)

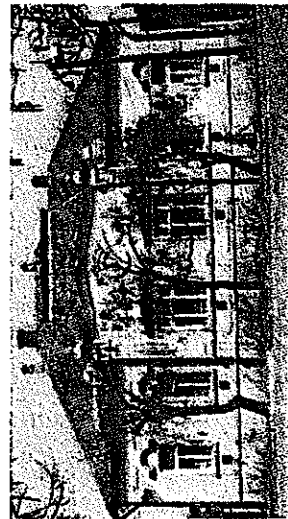

Orvosi rendelő - Egykori kereskedőház (Nyár utca 7.)

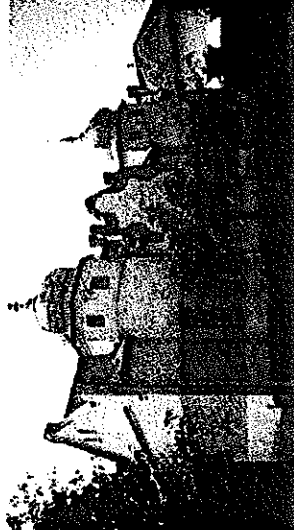

Polgárház (Béla király utca 32.)

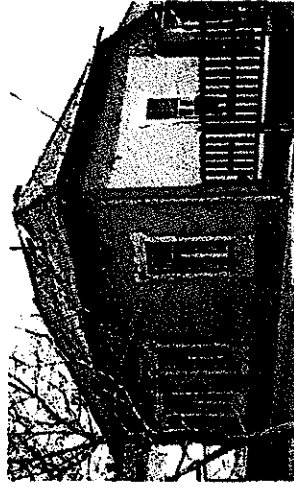

Népi épület (Vásár utca 23.)

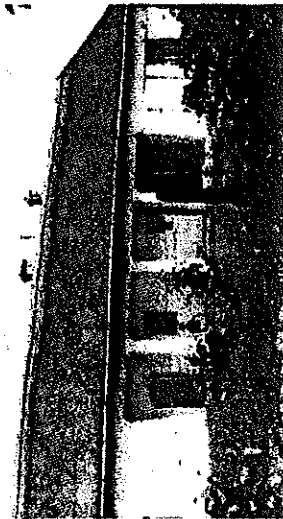

Tájház (Széchenyi utca 58.)



Gazdaház (Nyár utca 69.)

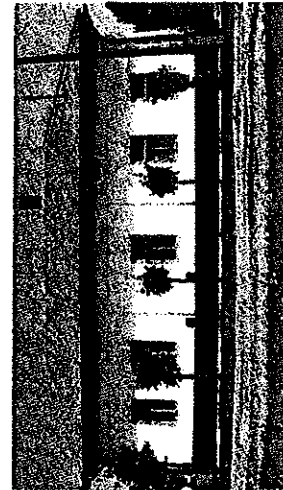

Gazdaház (Mészáros utca 43.)

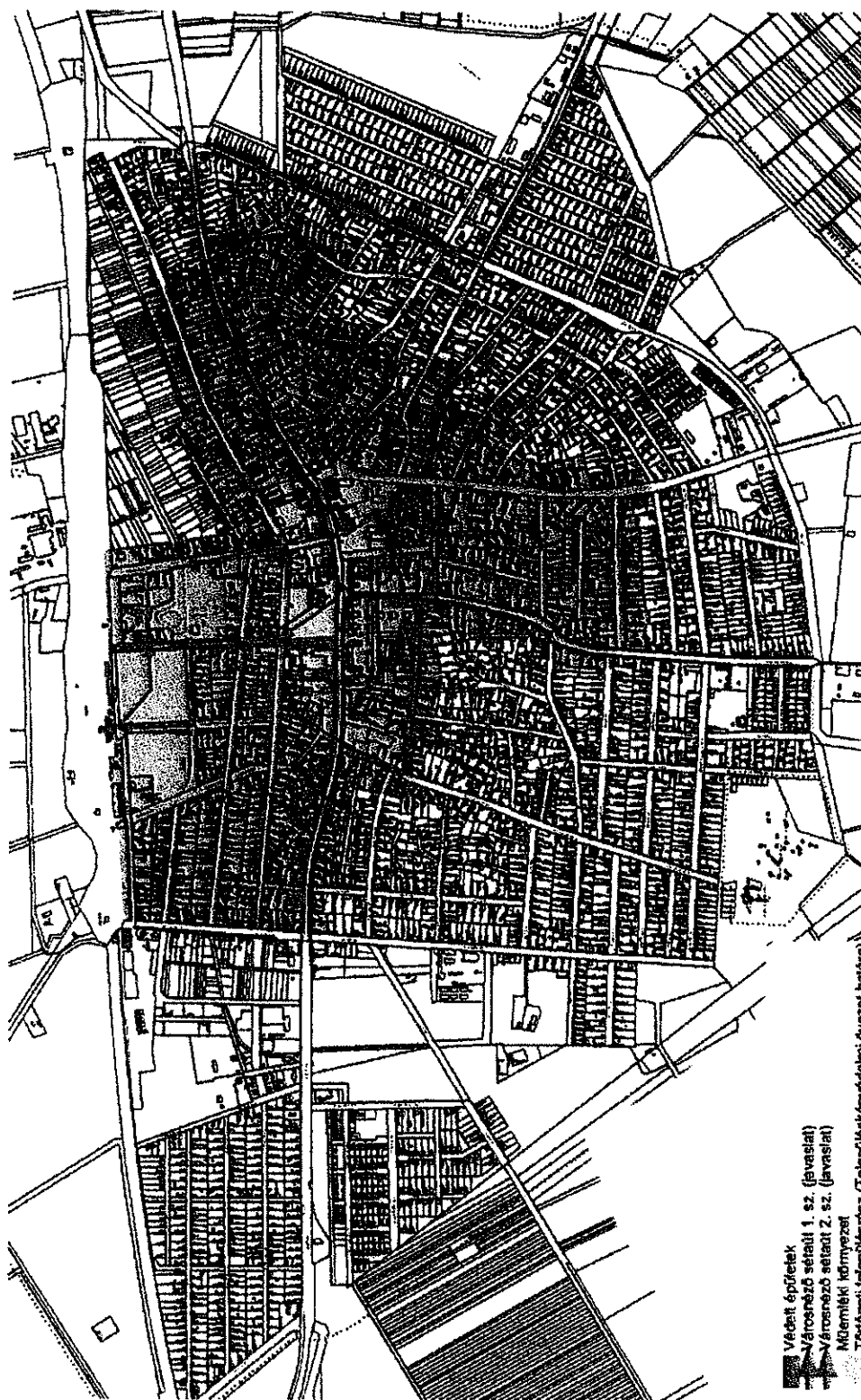

ELTÉRŐ KARAKTERŰ TELEPÜLÉSRÉSZEK

Eltérő karakterű településrészek lehatárolása, a településképi, arcuati jellemzők és településkarakter bemutatásával.

Kisújzálás településképi önálló karakterű terület alkot, a városközpont /1/, de a városközponton belül, is többféle településképi jellegzetességű területet lehet megkülönböztetni. Zártkörű, illetve „hézagosan” zártkörű, a beháros, ahol legalább földszint+ 1 emeletes épületek alkotják a településképi. Ezzel meggyező beépítési mód jellemzi a Városközpont kisvárosias lakóterületeit, azzal az eltéréssel, hogy itt már csak földszintes épületeket lehet találni.

A történeti beépítésű lakóterületeken /2/ a földszintes épületek adják a településképi jellegzetességet. Az épületek utcavonalhoz viszonyított helyzete, azonban változatos. Előkert nélküli, utcavonalon álló, illetve az utcavonaltól távolabb elhelyezett épületek egyaránt megtalálhatóak. Ez jelenti a beépítés történetiségét.

Az általános lakóterületek /3/ településképi jellegzetességét a földszintes, magasztos, előkertes csalaádház beépítés jelenti. A sajátos beépítésű lakóterületek /4/, egy-egy korzak jellemzőit hordozzák magukon, és viszonylag egységes beépítést építészeti jellemzőket mutatnak.

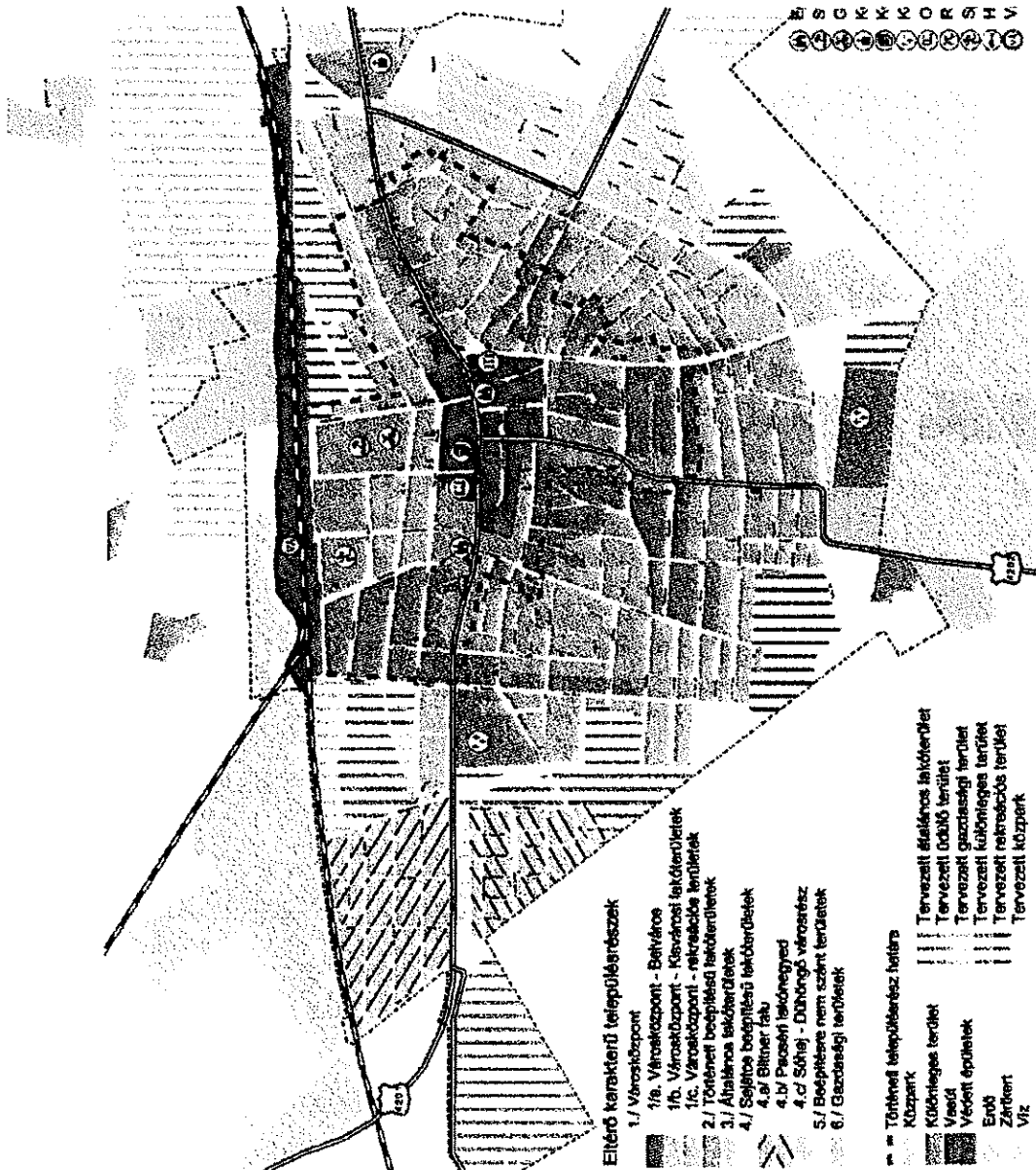

33 | Eltérő karakterű településrészek

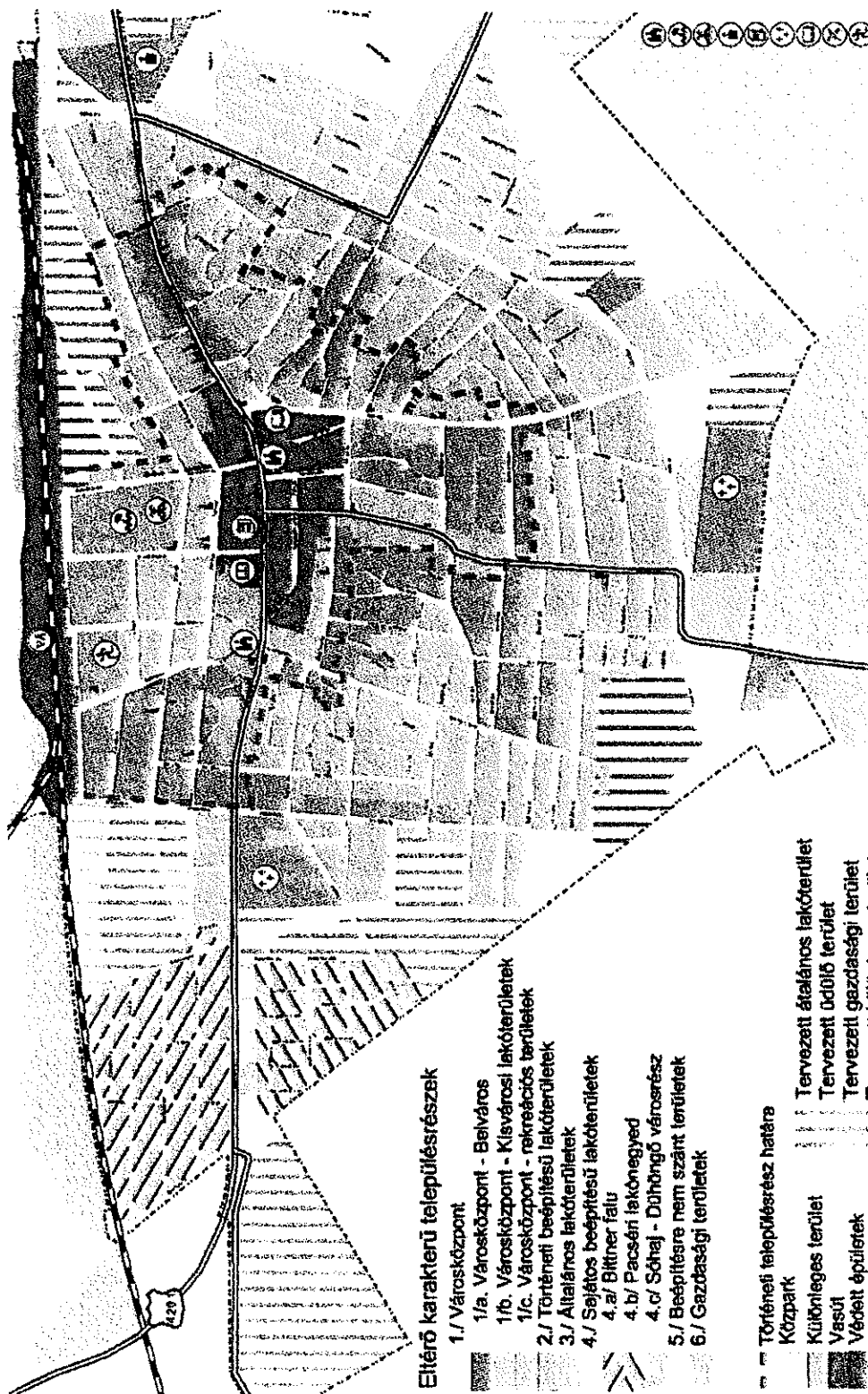

1./ VÁROSKÖZPONT

a) BELVÁROS

Kisújszállás városközpontjának legbelsőbb magja, az úgynevezett Belváros. Az intézmények, igazgatási létesítmények többsége is itt található. E terület településképét tekintve elé a városközpont többi területétől.

A belváros, a településképi jellemzőket alapul véve, két részre lehet felosztani, mely területeket, a hatályos szabályozási terv is eltérő módon szabályoz. Mindkét részen zárt-sorú (hézagosan zárt-sorú), előkert nélküli beépítési mód van szabályozva, utcavonalra ki-helyezett, legalább fsz+ 1 emelet magas épületekkel. A Vt-2 építési övezetben ennél ma-gasabb épületet (több szintet) nem lehet kialakítani, míg a Vt-2*-jelű építési övezet-ben 7,5 méter föl 12,0 méterig van az építménymagasság szabályozva, ami akár fsz+ 3 emeletes épület elhelyezésére is lehetőséget ad. A belvárosban önálló építési övezetbe kerültek, azok az oktatási épületeket magába foglaló területek, ahol léptékében hasonló nagyságú épületek találhatóak, de szabadon álló beépítési módjai szabályozva.

Eltérő karakterű beépítést jelent a Szabadságtéri lakótelep, ahol fsz+ 4 emeletes, lanoszfűtős társasházak épültek, teleszerű-úszóvalkes beépítéssel.

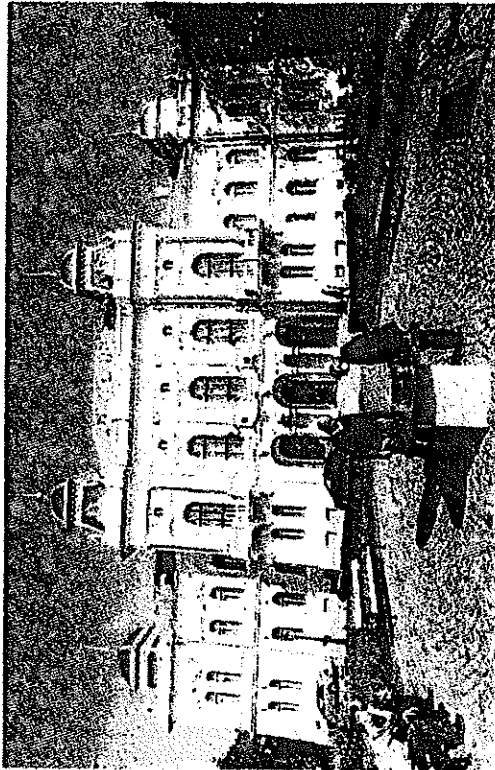
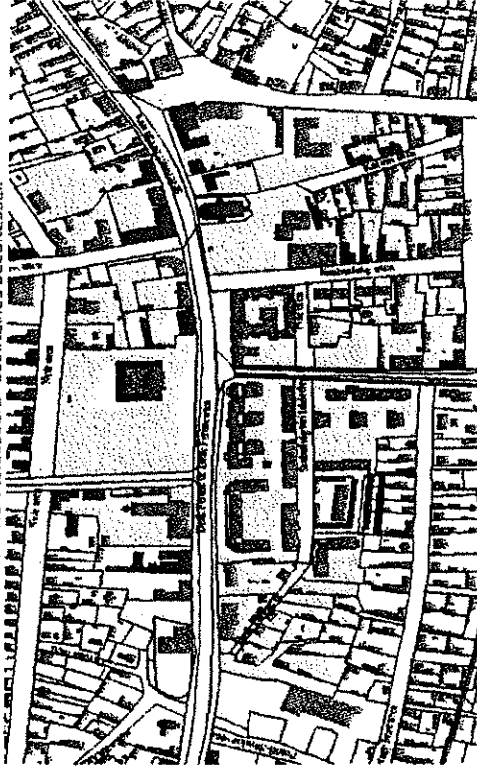

Trianoni - emlékmű

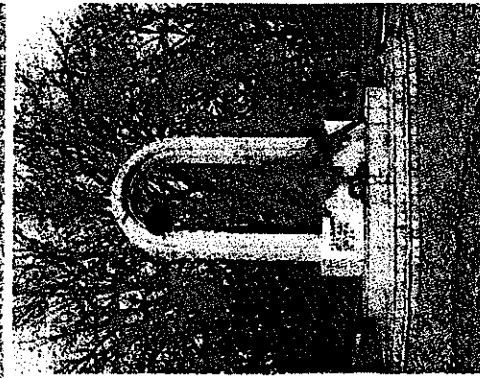

II. világháború Kisújszállási
áldozatainak emlékműve

35 | Eltérő karakterű településrészek

A belvárost, az egykori 4. sz. főút mentén kialakult intenzívebb beépítés jellemzi. Fsz+ 1 emeletes az 1900-as évek elején épült impozáns épületek (városháza, Vigadó, Bank, egykori járásbíróház, általános iskola, gimnázium) sorakoznak egymás után. A belváros nyugati részén, a településképet a Szabadságtéri lakótelep modern épülettömbjei egészítik ki.

A belváros értékeihez tartozik, a városháza körül kialakított, nagyméretű park, rendezvényterrel, pihenő- és játszótérrel, valamint a műemléki védettségű református templom körüli Kálvin téri park.

A belváros kisebb léptékű, beépítésű része a belváros délkeleti oldala (a Kálvin utca, Szabadság utca, Mikes utca menti ingatlanok) valamint a belváros észak-keleti oldala (Nyár utca menti beépítés). Itt zárt- hézagosan zártosuló, előkert nélküli fsz+ 1 emeletes épületek elhelyezését írja elő a hatályos szabályozási terv, bár a Kálvin utcán, a Nyár utcán, a Mikes utcán és a Szabadság utcán részben, még ma is csak földszintes épületek találhatók.

A Kálvin utcai régi hangulatot máig őrző, földszintes üzletépületei méltóak lennének arra, hogy a szabályozás „léptéket váltson”, és megőrizze a településképi értékeket (az egykori üzletutca hangulatát is), módosítson a szabályozási előírásokon.

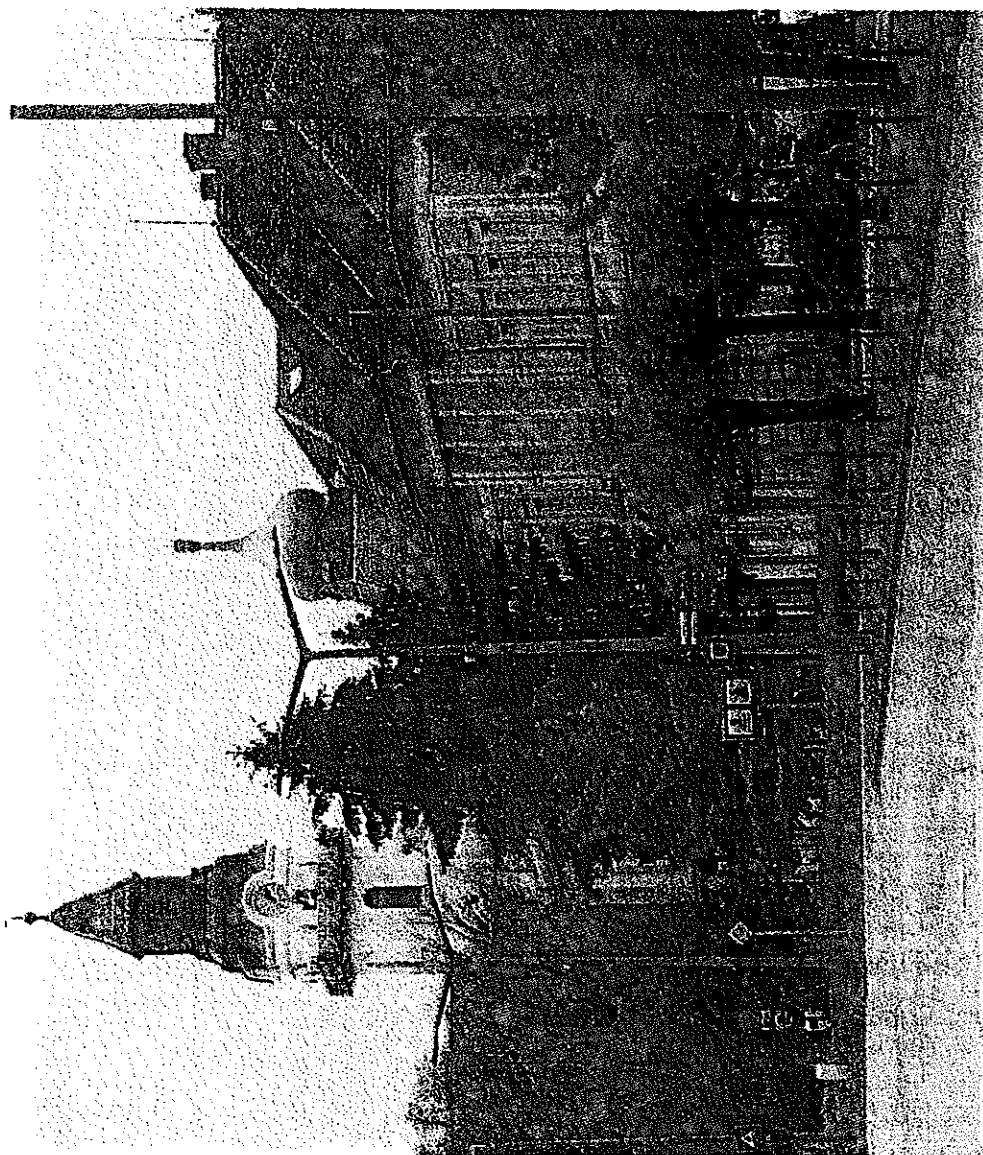



37 | Eltérő karakterű településrészek

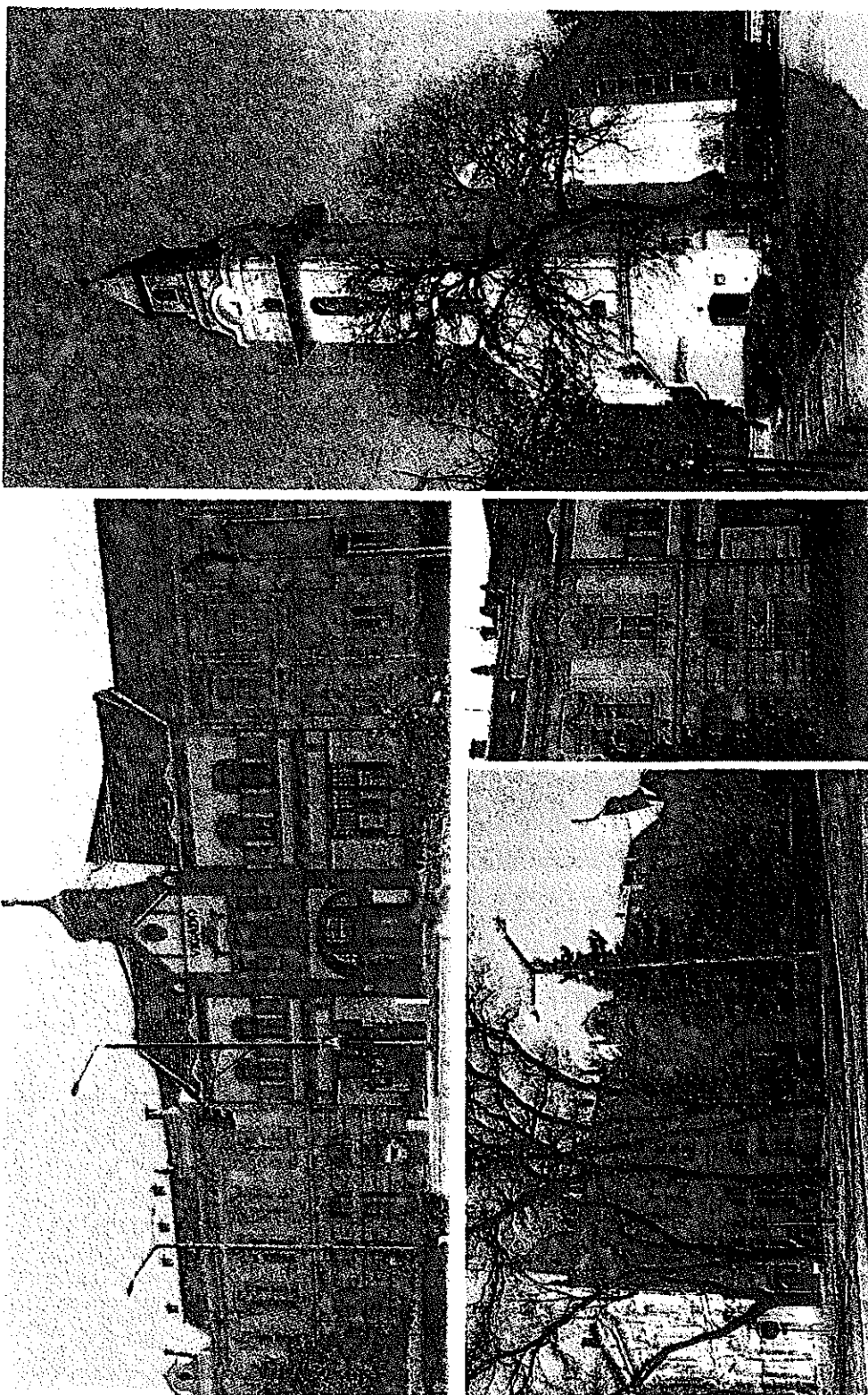

Református templom

Bank. Posta

Eltérő karakterű településrészek 38

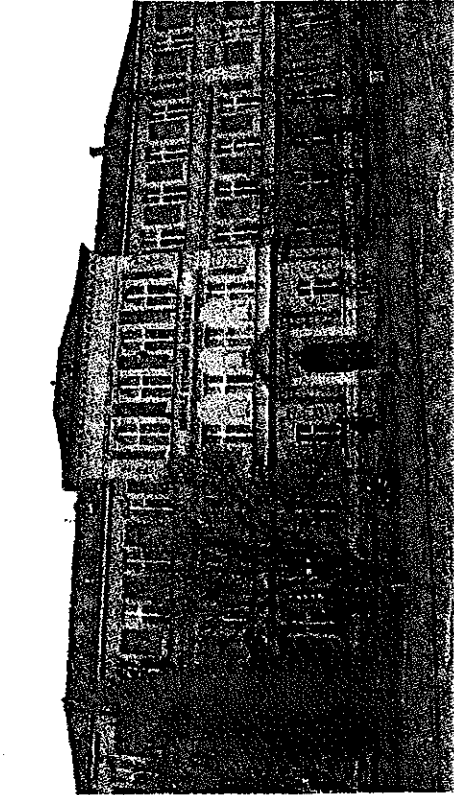
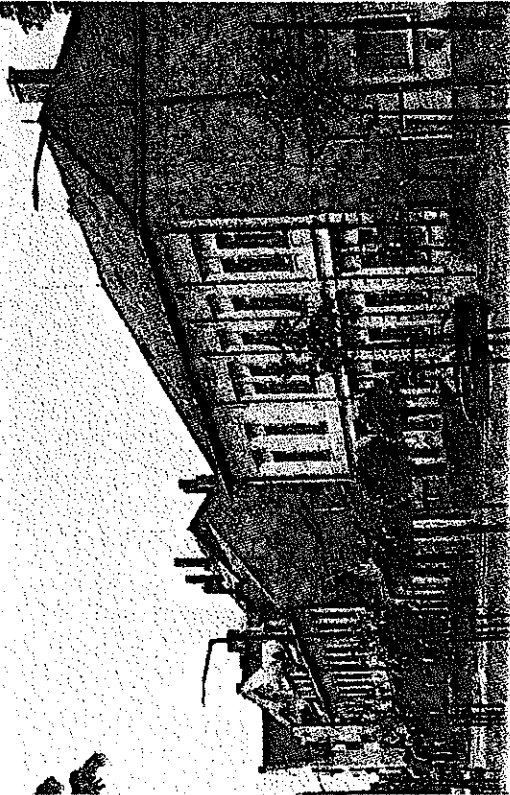

Kossuth Lajos Általános Iskola

Móricz Zsigmond Gimnázium

39 | Eltérő karakterű településrészek

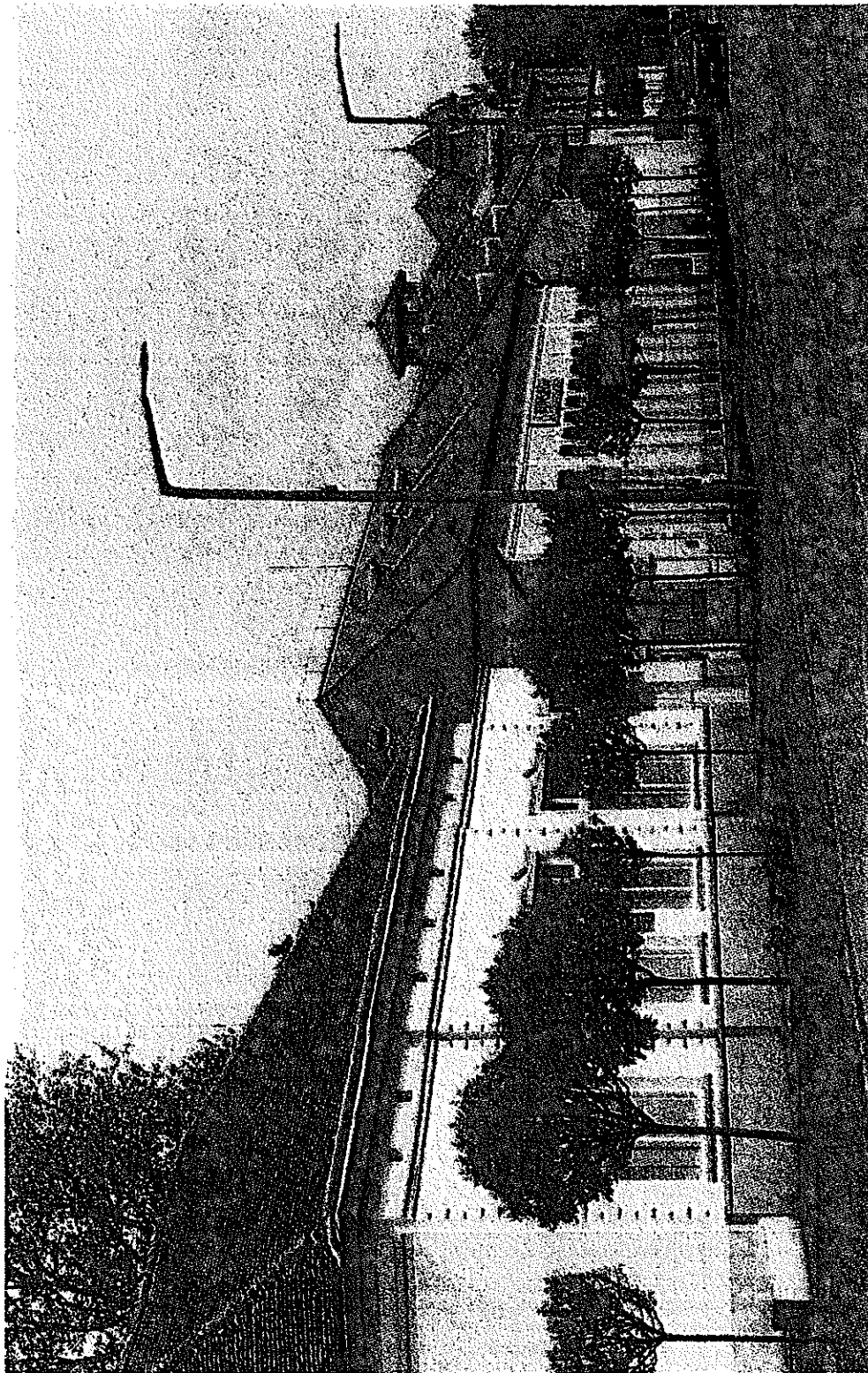

A belváros nyugati szélén, a Deák Ferenc utca északi oldalán elhelyezkedő kereskedő házak, melyek már a városközpont kisvárosi lakóterületeinek településképi jellemzőit mutatják. A helyi építészeti értéket képviselő épületek folytatásában a belvárost nyugati oldalon lezáró általános iskola épülete, mely országos tervpályázat eredményeként valósult meg, és ami példásan illeszkedik a történeti településképhez.

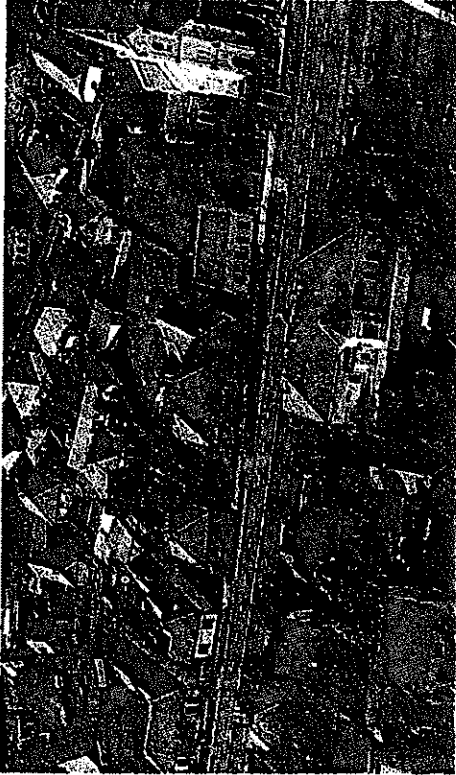

1. VÁROSKÖZPONT

b) Kisvárosi lakóterületek

A városközpont kisvárosias lakóterületeinek jellemzője, hogy földszintes, magasterős, oldalhatáron álló beépítési módban telepített, utcavonalon álló épületek alkotják, a jellemző utcaképet. Az épületek az utca felé, szinte soha sem fordulnak oromfallal. Jellemzően utcával párhuzamos tetőgerincű, nyeregterős épületeket lehet látni. A tetőket az esetek többségében teljes kontyolással készítik. E jellegzetességek adják a kisvárosias képet. A kisvárosias jellemzőket mutató utcaképek néhány különleges karaktert képvisel, a városháza mögötti (Nyár utcai beépítés), az Arany János utca keleti oldalán kialakított védett utcakép, és a Széchenyi utca északi oldalán, a Mészáros utca- Varga utca közötti, ugyancsak helyi védettségű utcaszakasz.



41 | Eltérő karakterű településrészek

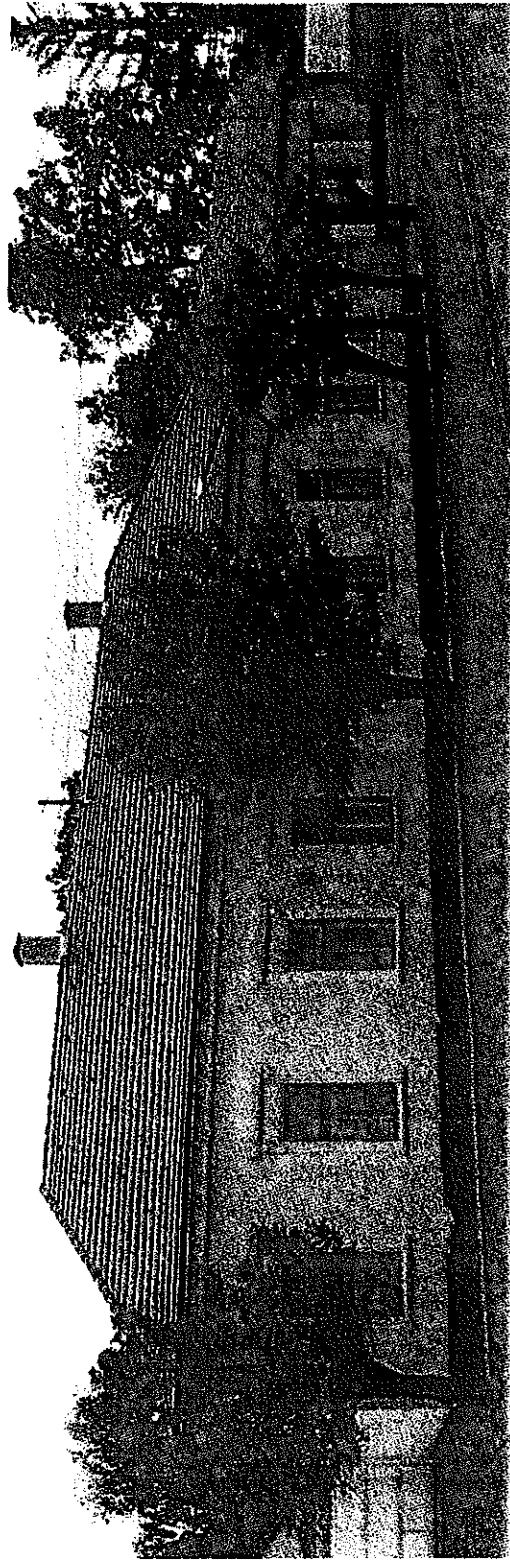
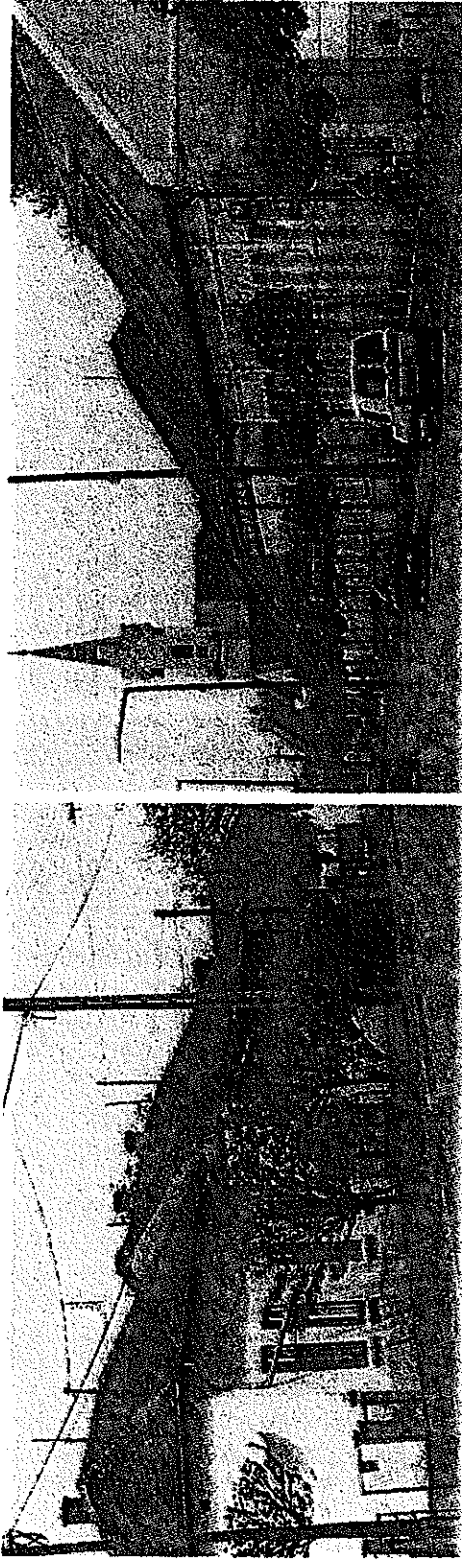

Eltérő karakterű településrészek | 42



A belvárost északon határoló Nyár utca egyik oldalán a városháza körüli park, másik oldalán, a képen látható lakóépületek sorakoznak. A park feől feltűnő térfal, a városközpont „csendesebbik” oldalának meghatározó részét képezi, emiatt különösen fontos, a harmonikus utcakép megőrzése. A kisvárosias hangulatot az utcavonalon álló, utcával párhuzamos tetőgerincű, oldalról kontyolt, tetővel fedett épületek adják.

4.3 | Eltérő karakterű településrészek

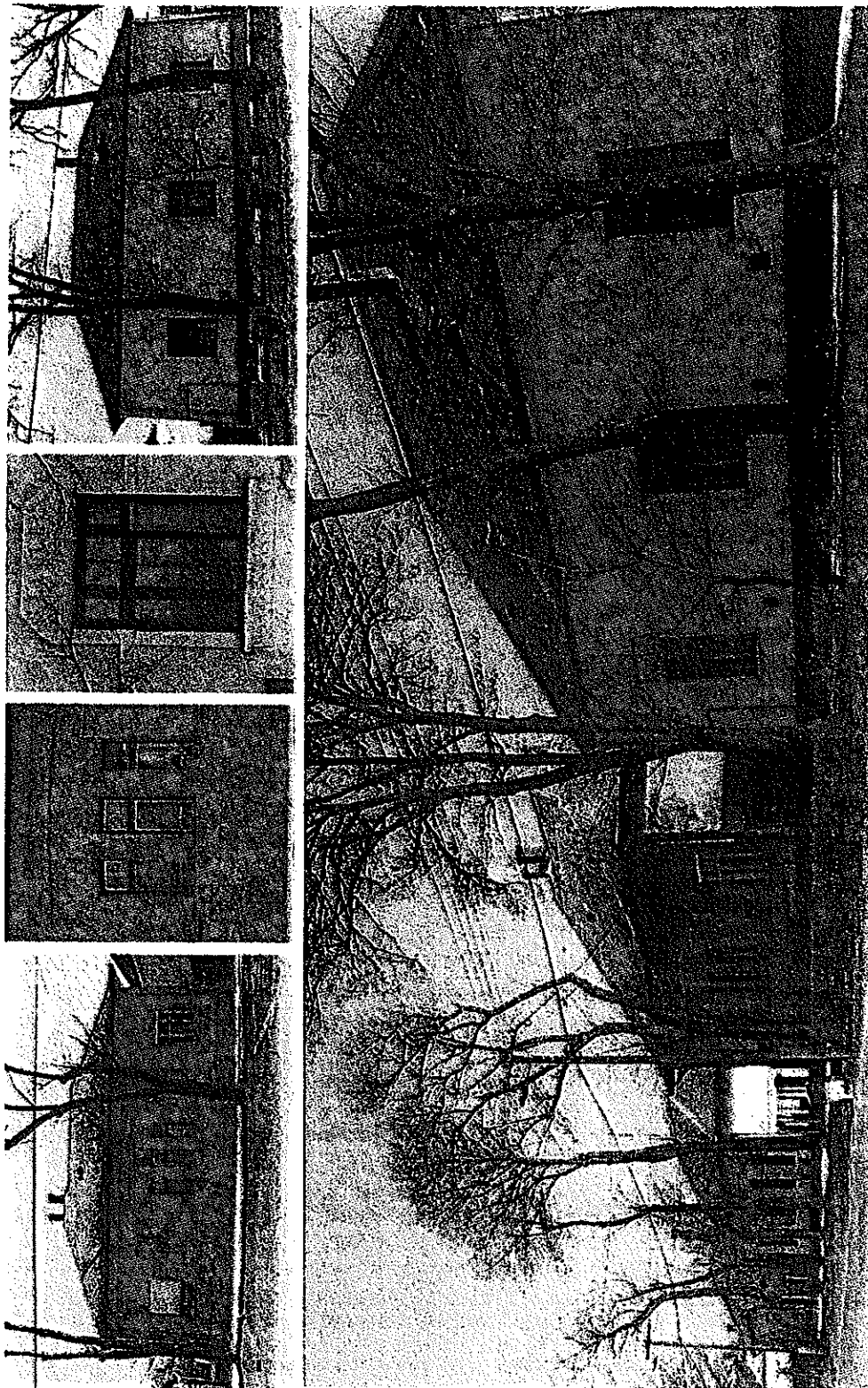

A fűrdő tömbjét keleti oldalán határoló Arany János utcát kísérő lakóépületek jó arányú, egyszerű tömegű épületei, finom díszítéseivel a múlt század hangulatát idézik fel. A hagyományos kisvárosi hangulatot őrző utca helyi védelem alatt áll.

Eltérő karakterű településrészek 44

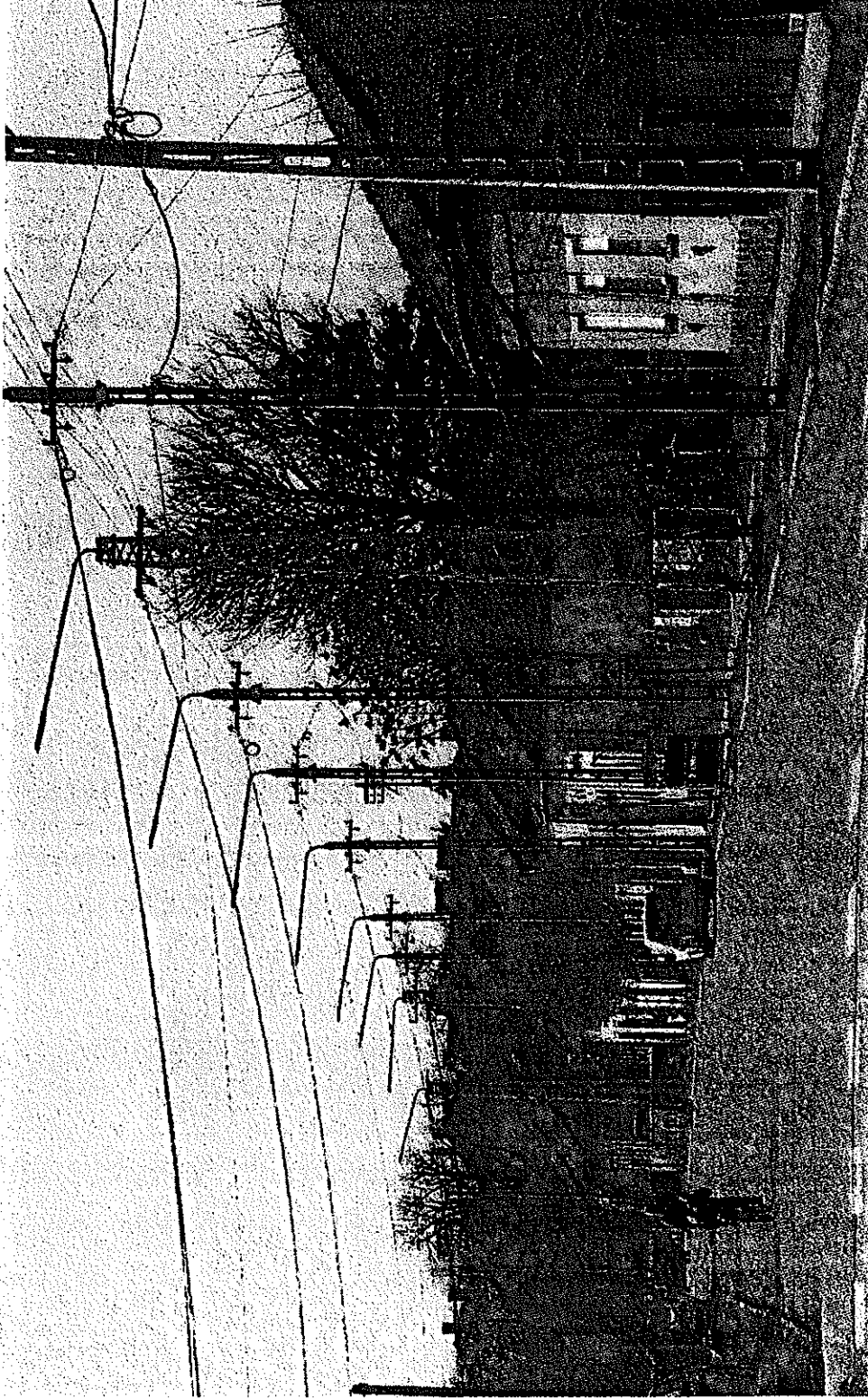

Az egykori 4. számú főút (városba kelet irányból bevezető Széchenyi út) forgalma, a város elkerülő út megépítésével jelentősen lecsökkent. A kisvárosi arculatú, utcavonalon álló épületek esetében, az előkertek hiánya, ma kevésbé hiányzik. Az épületek eresse magassága, tömege is szűk határok között mozog, ami hozzá tartozik az utcakép jellegzetességéhez. A közel azonos színű és anyagú tetők felületét nem törik meg álló tetőablakok, tetőfelülmények.

4.5 | Eltérő karakterű településrészek

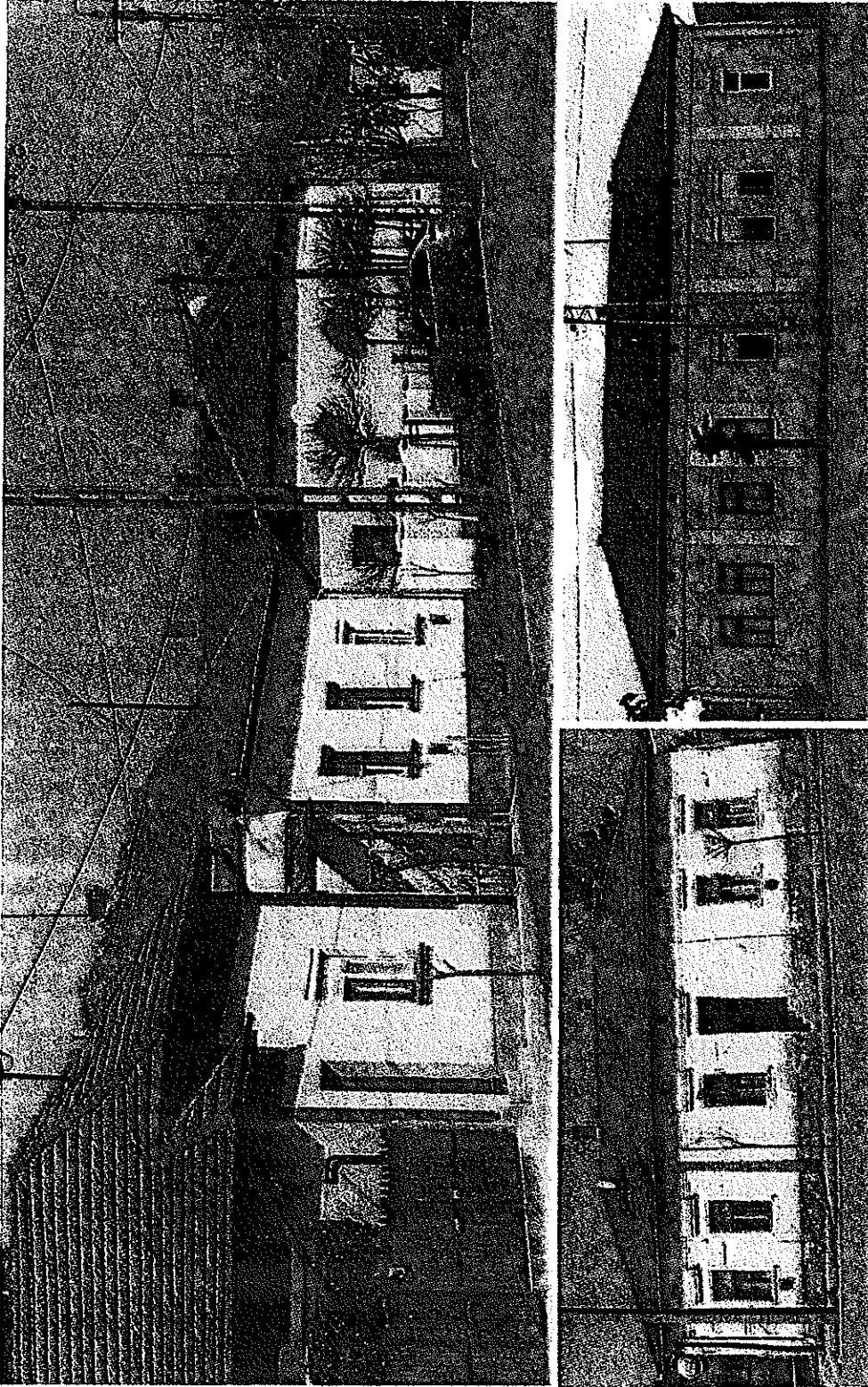

A Széchenyi utca kisvárosi hangulatot őrző épületei az Arany János utca - Mészáros utca közötti szakaszon, utcaképi védelem alatt állnak.

Elkerő karakterű településrészek] 46

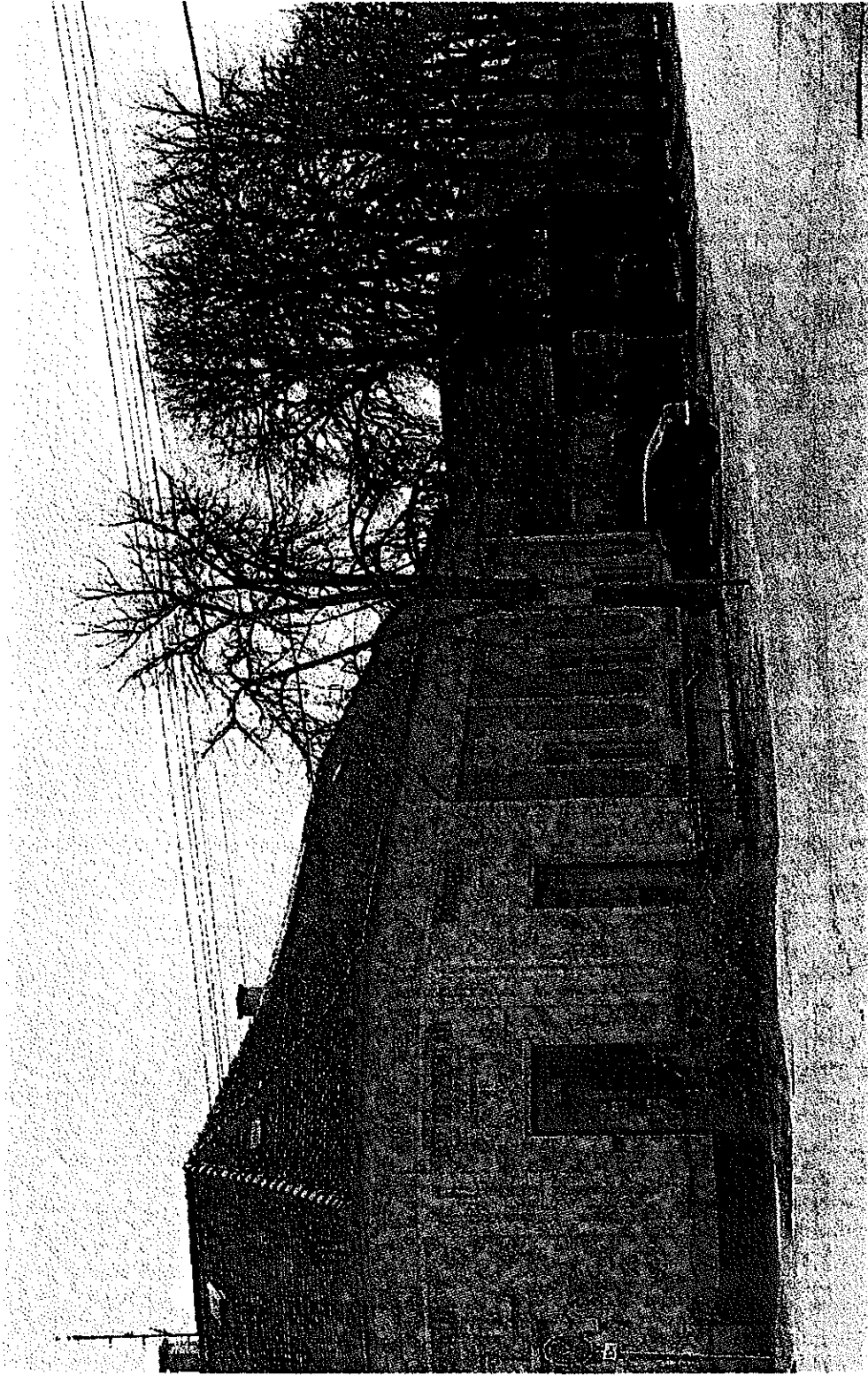

A városközpontba déli irányból bevezető Kossuth Lajos utca mentén, is előkert nélküli, oldalhatáron álló beépítés alakult ki, földszintes, magastetős épületekkel. A Mikes utca sarkán álló gyógyszerár épülete, kiemelt helyi védettségű.

47] Eltérő karakterű településrészek

1. VÁROSKÖZPONT

c) Rekreációs területek

Kisújszállás településképi jellegzetességét jelenti, hogy a városközpont északi részén, a vasútállomás és belváros közötti területen, pihenő- és rekreációs területek alakultak ki. Itt található a Kumánia Strand- és Gyógyfürdő, a hozzá kapcsolódó gyógyszálló, az ifjúsági szállás- kemping, illetve a létesítmény távlati fejlesztésére szánt tömb, az Erzsébet liget, valamint a labdarúgó pálya és kapcsolódó létesítményei.

A rekreációs területek közé sorolható, a városháza körül kialakított park, ahol rendezvényterület, zenepavilon, pihenő- és játszó területek találhatóak, és a műemléki védettségű templom körül kialakított Kálvin-park is. A rekreációs területeken megvalósult épületek (a külső utcakép felől mindenképpen) egységes építészeti hangulatot képviselnek, melyhez a jövőben is érdemes szigorúan alkalmazkodni.

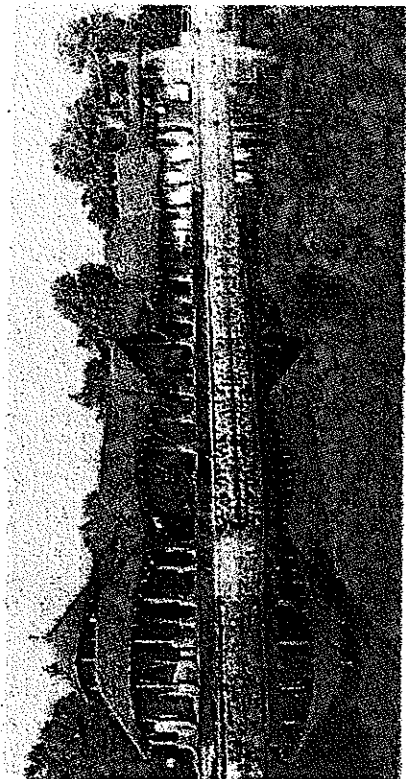

Felül az ifjúsági Szállás és Kemping fogadó épülete.
Alul a strand- és gyógyfürdő, kemping és ifjúsági szállás tömbjéről készített légi felvétel.

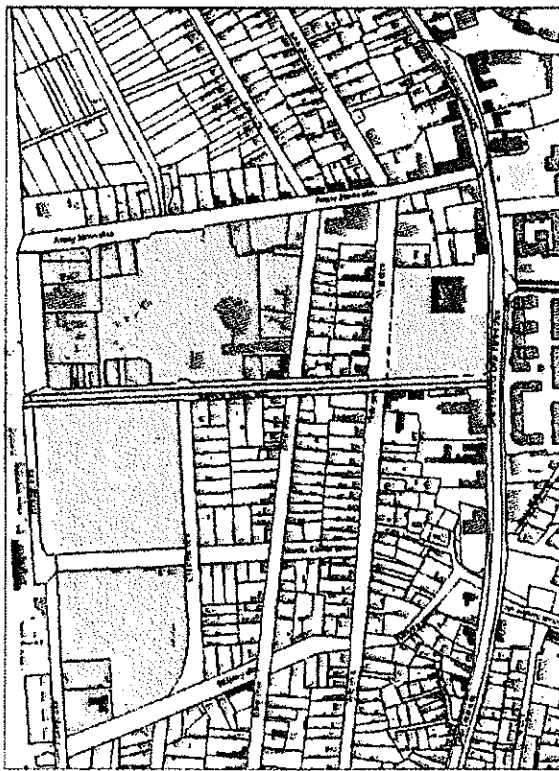

Eltérő karakterű településrészek 48

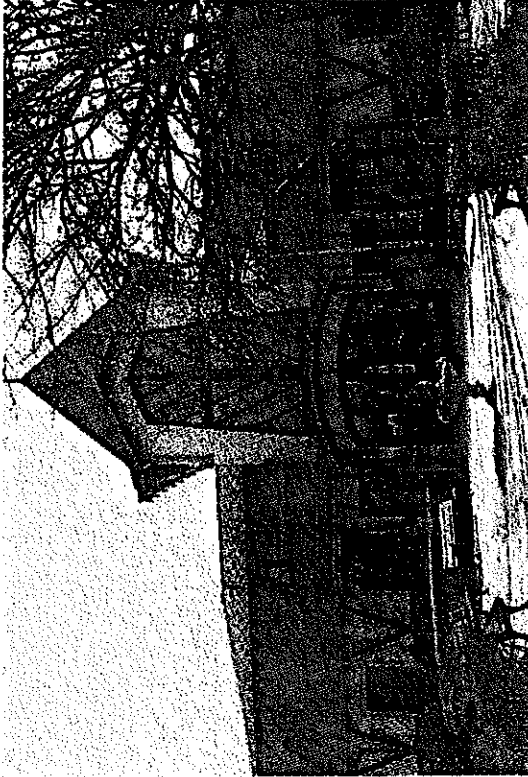
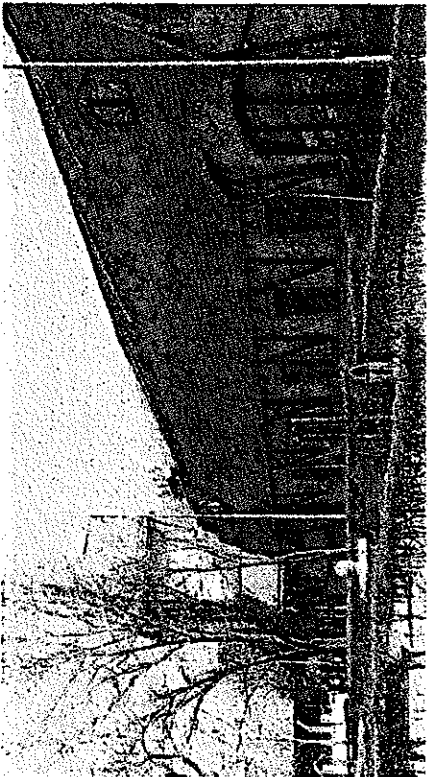
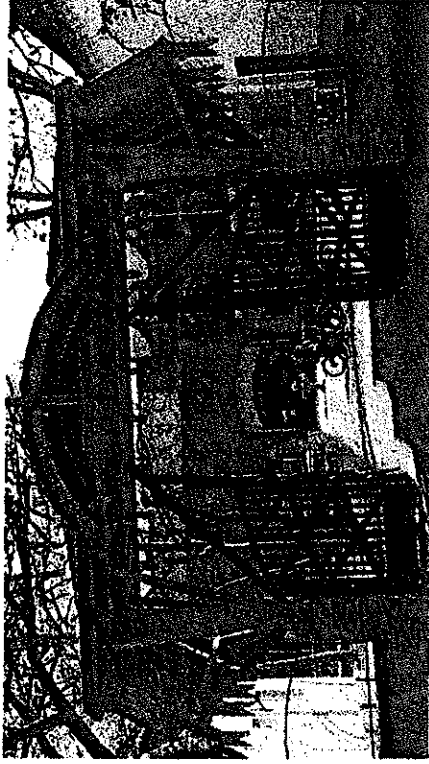

A Kumánia Strand és Gyógyfürdő épülete, bejárati része, valamint a Rákóczi Ferenc utca vonalára kiépített markáns- hangulatos kapuzat. A jobb alsó képen a Kumánia Gyógy szálló épülete, mely építészeti egységtest alkot a gyógyfürdő épületével.

49 | Eltérő karakterű településrészek

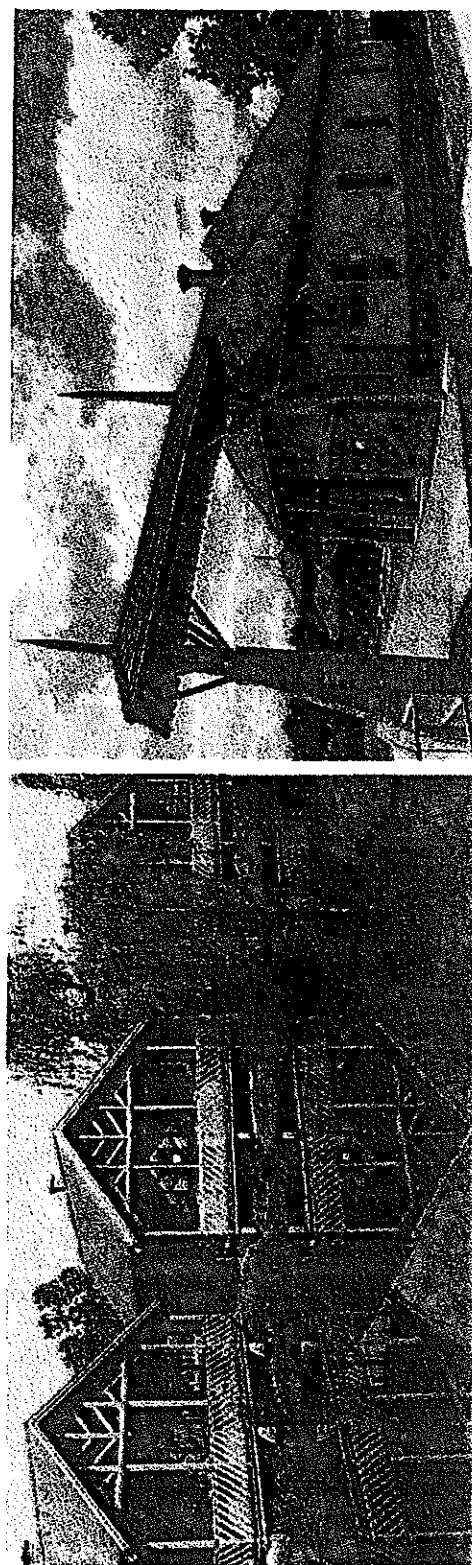
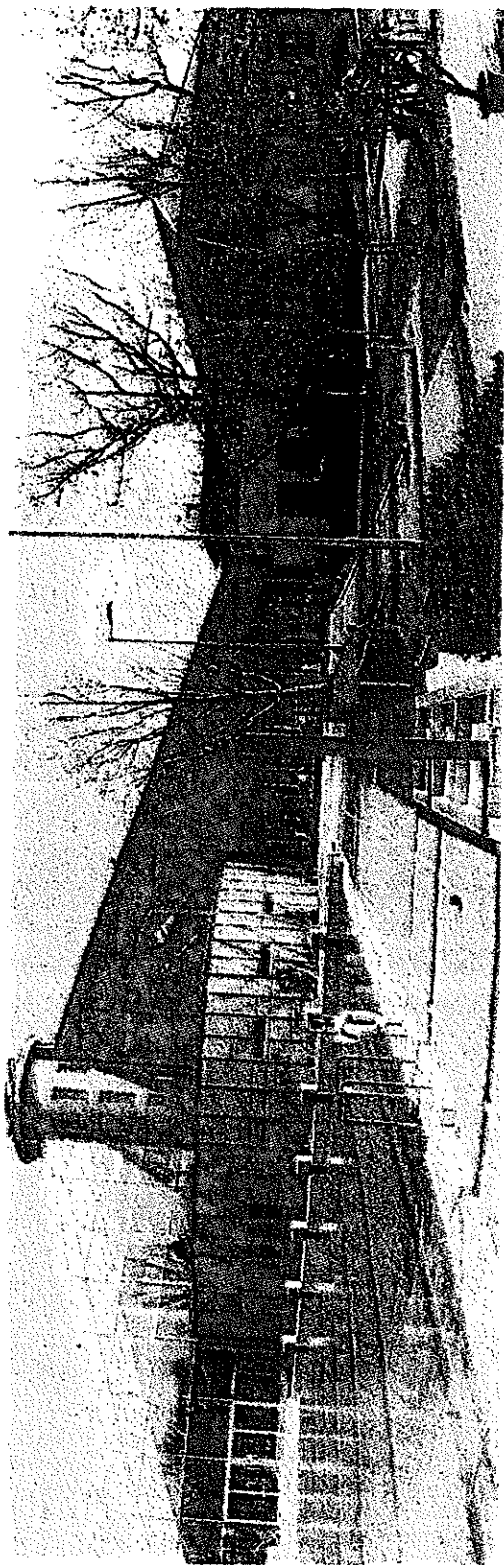

A Gyógyfürdő épülete a strand feletti oldalról, jobbról a gyógyfürdő épületének északi, általában magába foglaló és az ifjúsági szállás fogadó épülete, az Arany János utcán.

Eltérő karakterű településrészek | 50

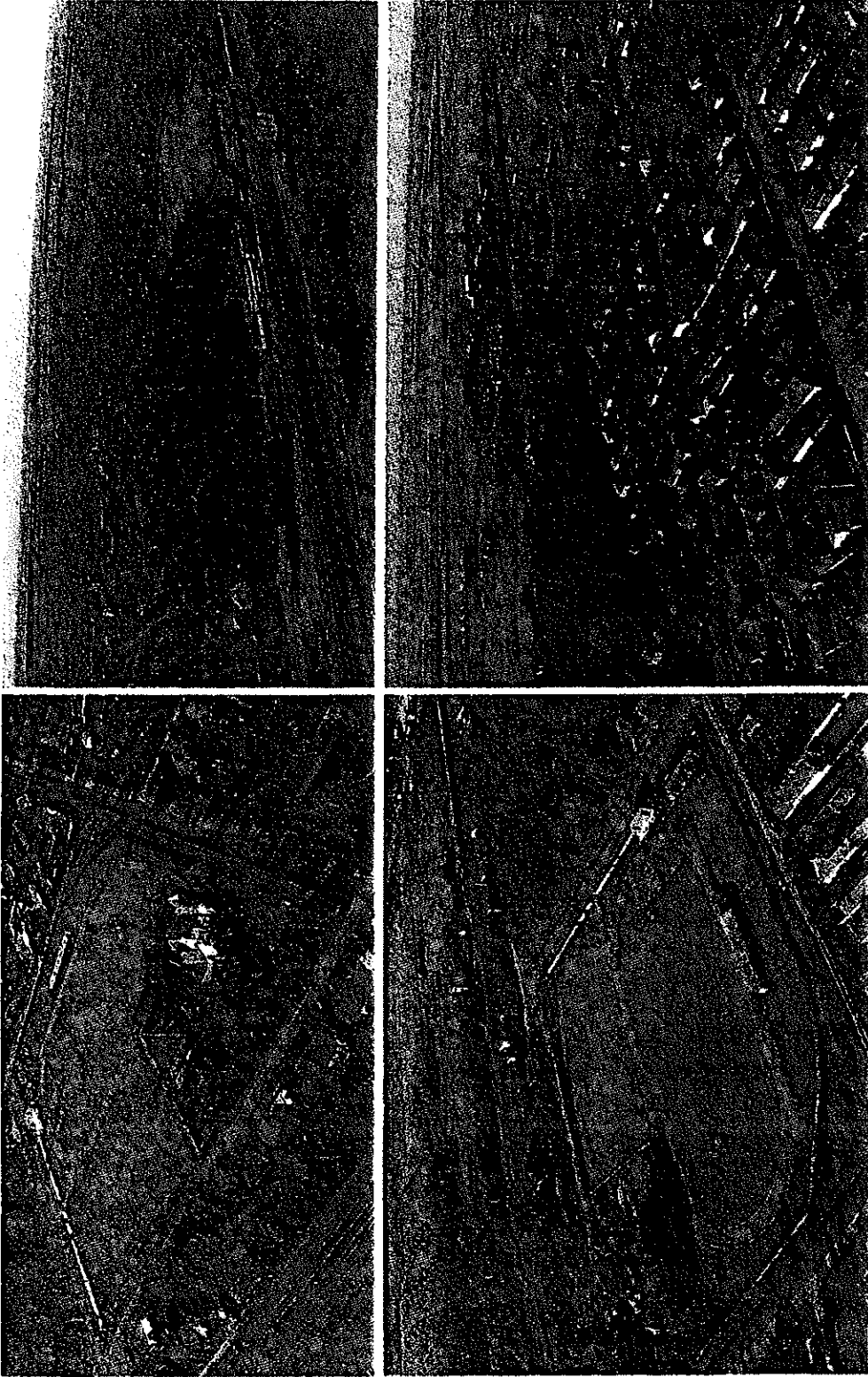

Erzsébet - liget

Pórcsalmi Lajos Sporttelep

51 | Eit r  karakter  telep l sr szek

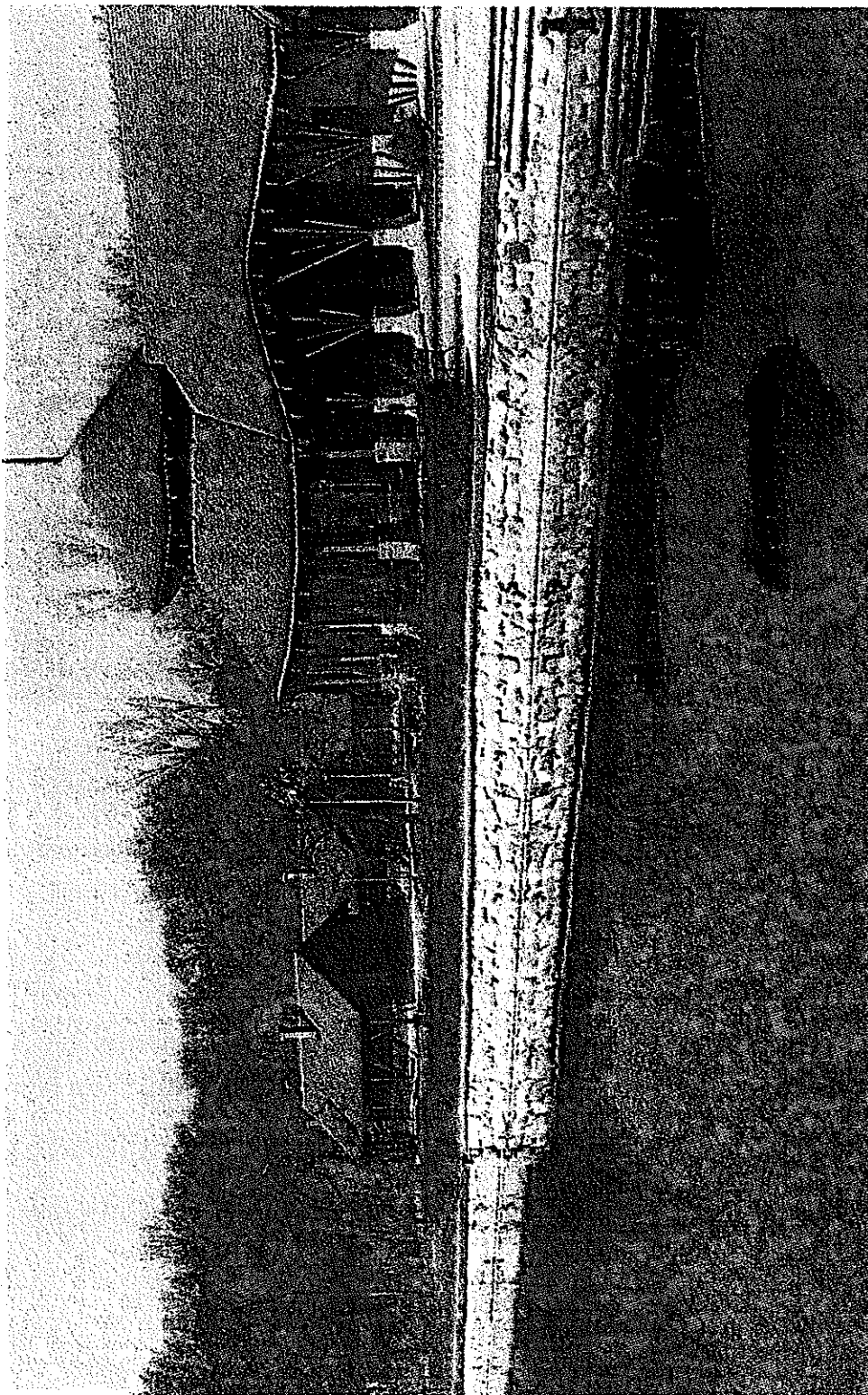

2. TÖRTÉNETI BEÉPÍTÉSŰ LAKÓTERÜLETEK

A városközpont előkert nélküli, kisvárosias karakterű területeit, olyan lakótömbök veszik körül, ahol a földszintes, okdialhatáron álló beépítési mód szerint elhelyezett épületek, utcavonalhoz viszonyított helyzetüket tekintve, vagy az utcavonalon állnak, attól 3-5 méter távolságra helyezkednek el.

Az épületek elhelyezkedésében tapasztalható vegyes elrendezés is a történeti jellegzetesség részét képezi. Természetesen az épületek arányai, az alkalmazott anyagok és színek is részei a történeti településképeknek.

Az épületek többsége itt is utcával párhuzamos tetőtérinccsel készült, vagy ha utcára merőleges tetőtérinccű nyeregtető készült, akkor ott teljes kontyolást alkalmaztak, mert az oromfal idegenül hat a hagyományos településképben.



53 | Elterő karakterű településrészek

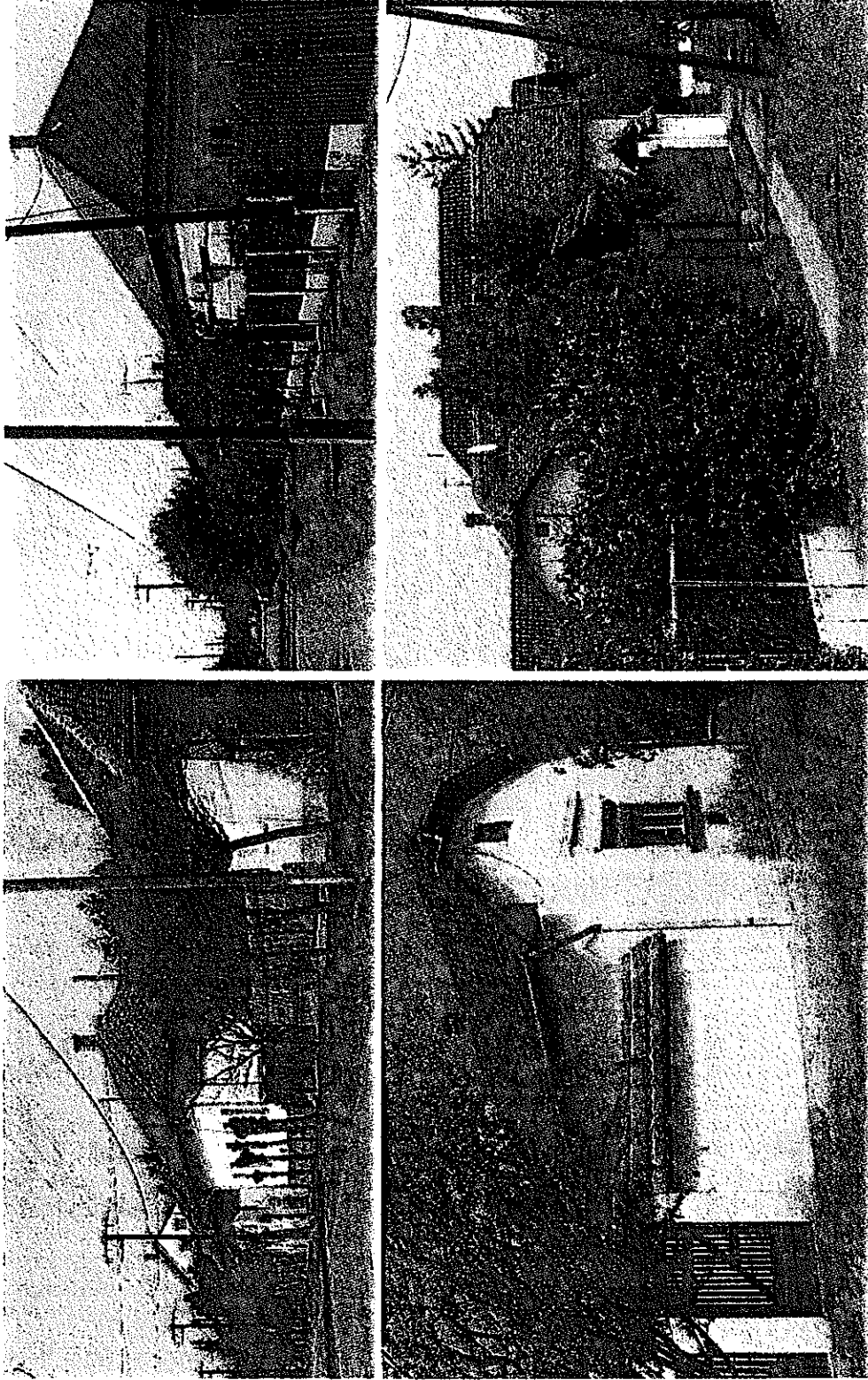

A „történeti beépítésű” lakóterületeken, egyesben találhatóak utcavonalon álló, és kis előkerttel elhelyezett épületek.

Eltérő karakterű településrészek 54

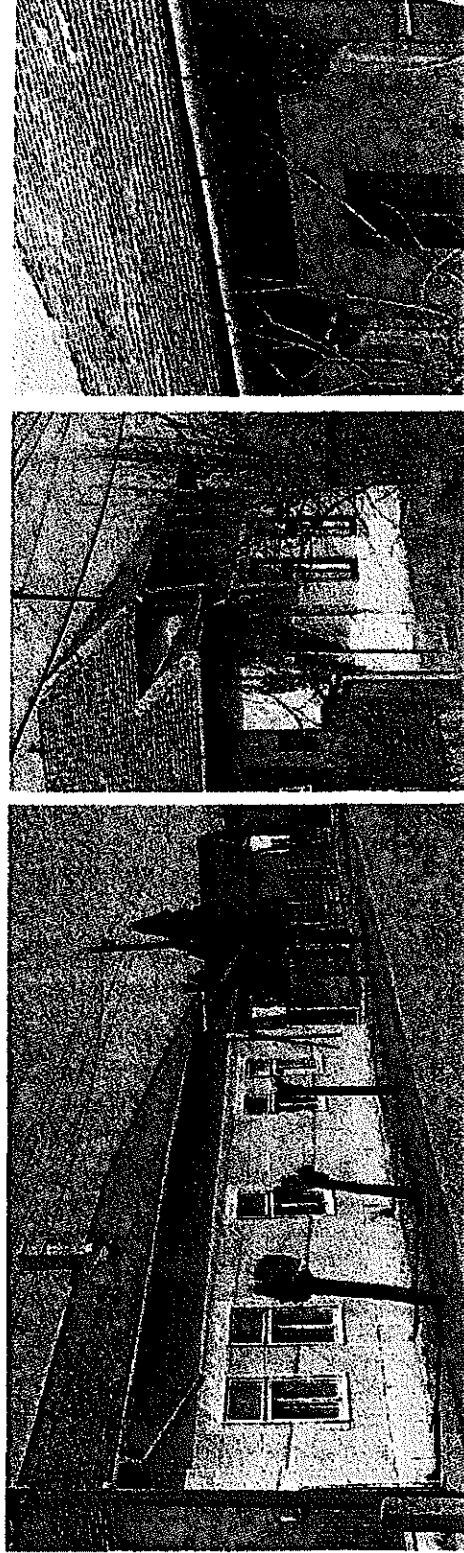
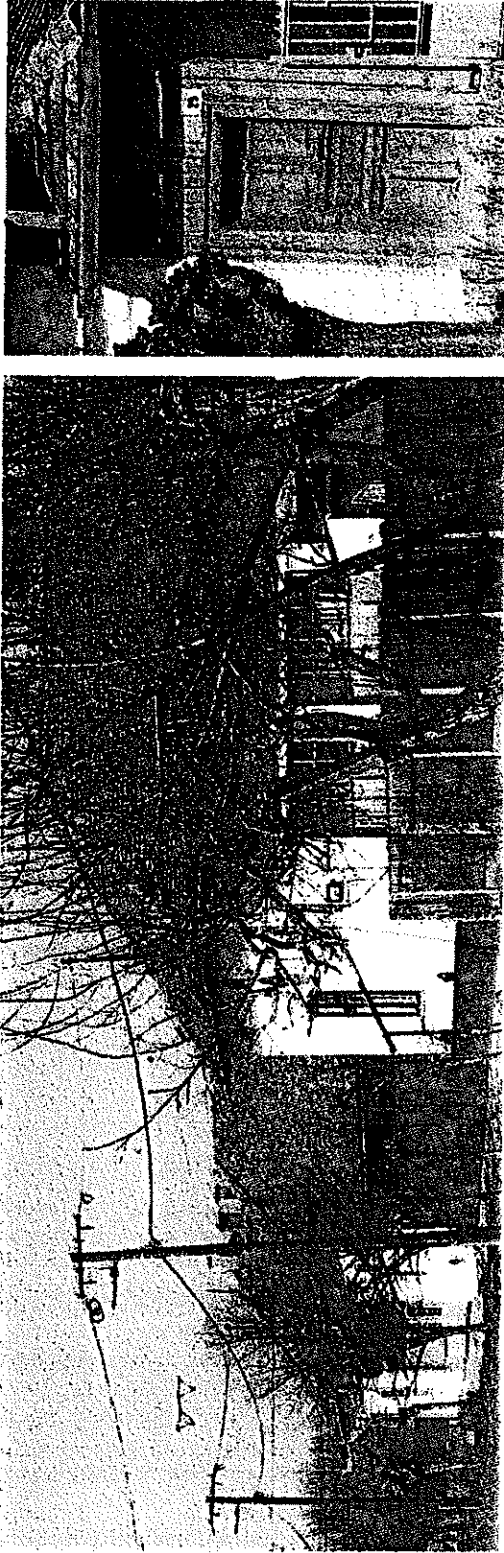

Az Illéssy és Nyár utcák utcavonalon álló, helyi építészeti jellegzetességeket hordozó, lakóépületei, jellegzetes az oldal tornácot fedő tető utca feléi visszakontyolása, a bejárat hangsúlyosabbá tétele. Oldalsó oromfalak ritkán jelennek meg az utcaképfen, az utcával párhuzamos gerincű nyereg tetőket általában teljes kontyolással alakítják ki.

55 | Eltérő karakterű településrészek

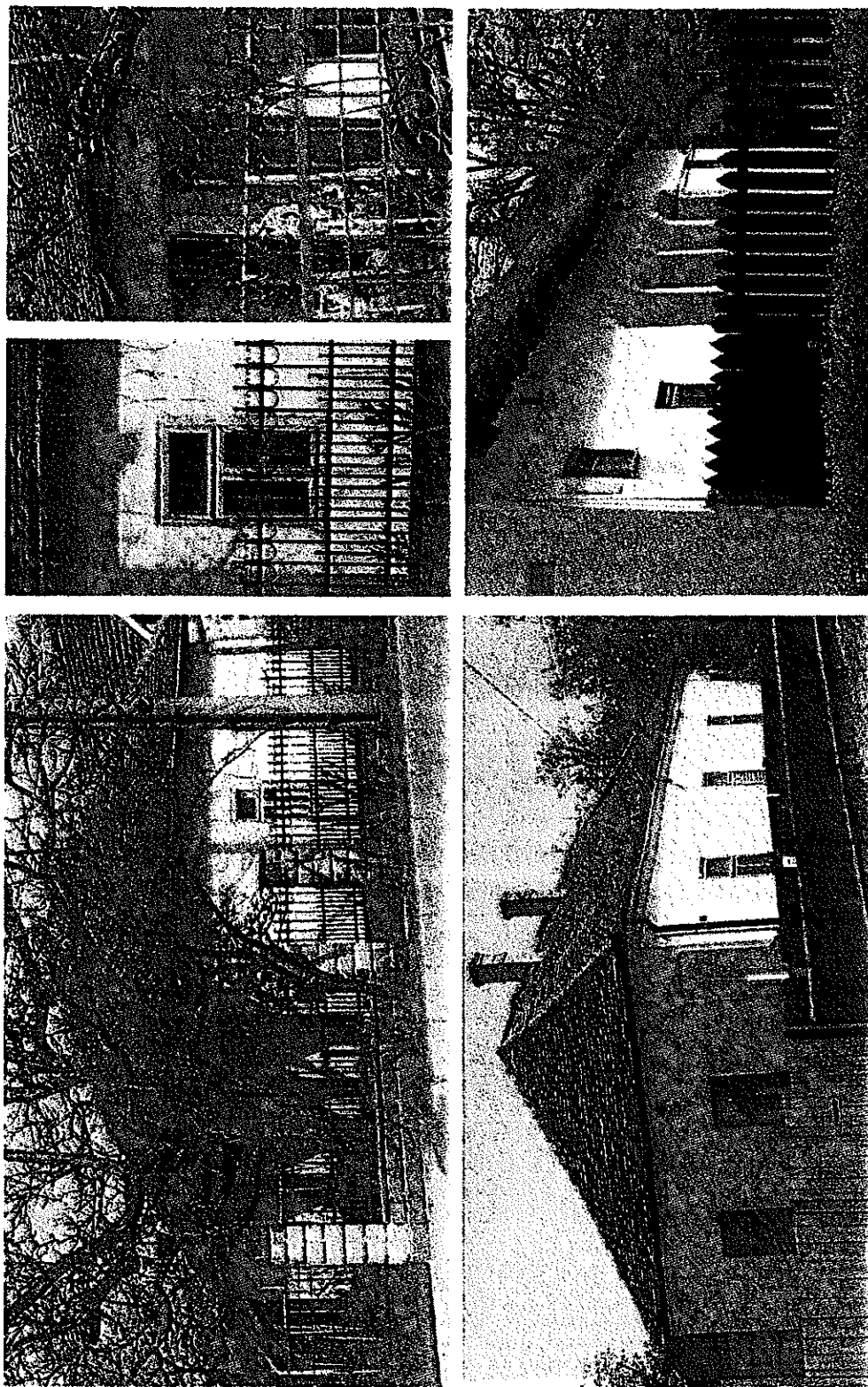

A „történeti beépítésű” lakóterületeken, egyesben találhatók utcavonalon álló, és kis előkerttel elhelyezett épületek. Történeti-építészeti értéket képviselő, helyi védettségű lakóépületek is szép számmal találhatók a területen. A fenti képek Széchenyi utcán álló helyi védettségű épületeket, és azok részleteit mutatják be példaként, illetve a bal alsó felvételen már a Széchenyi utcából nyíló, József Attila utca egyik, ugyancsak helyi értéket hordozó, a városra jellemző, régi lakóépület látható.

3. ÁLTALÁNOS LAKÓTERÜLETEK

A történeti településrészen kívüli területeket az oldalhatáron álló, előkertes beépítés jellemzi. A településképet földszintes, magasztos épületek határozzák meg. Itt már vegyesen alkotják az utcaképet az utca felől oromfalai, illetve oromfal nélküli kialakított épületek.

Az utcai kerítések jellemzően áttörtek, vagy félig áttörtek. Általános tetőfedő anyag a cserépfedés, de a pala fedés alkalmazása is része a településképeknek.



57 | Eltérő karakterű településrészek

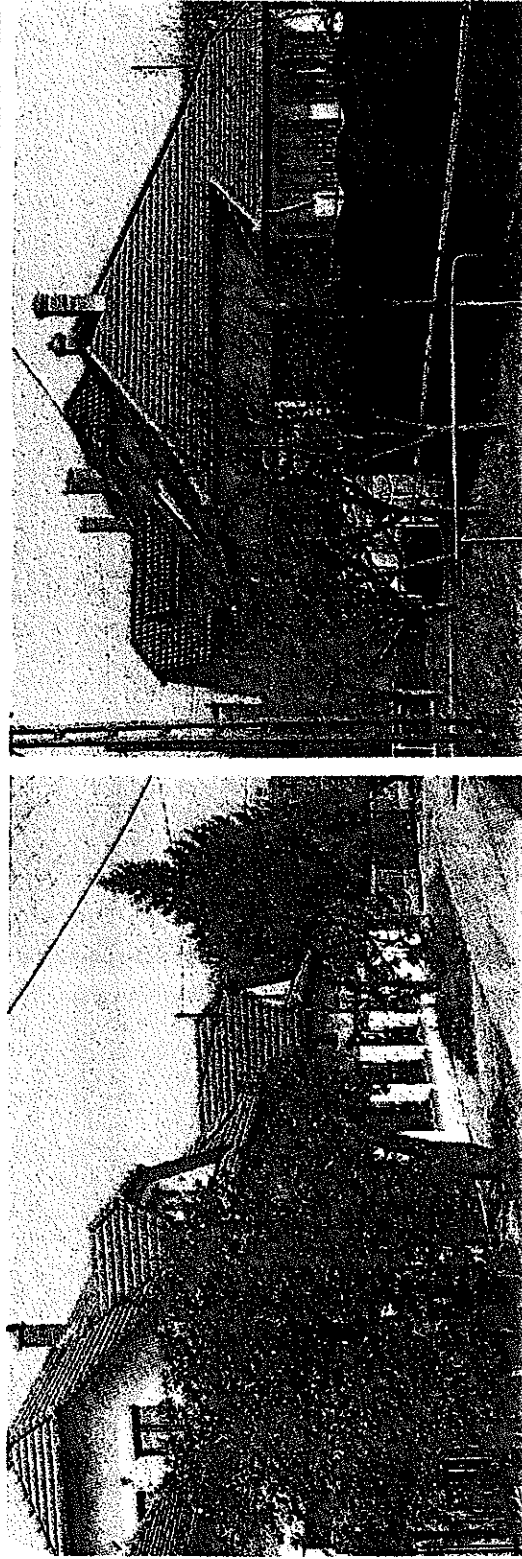

Az általános településtípi karakter jegyeket mutató lakóterületek néhány példája látható a képeken. (Pl. Dózsa György utca, Marjalaki utca) A földszintes, magastetős, oldalhatáron álló családi házak előkertesek. A tetők formája változatosabb, itt megjelennek az utcára merőleges tetőgerincű nyeregtetők, és az összetettebb tetőidomok is. A tetőkön a cserépfedés dominál.

Eltérő karakterű településrészek 58

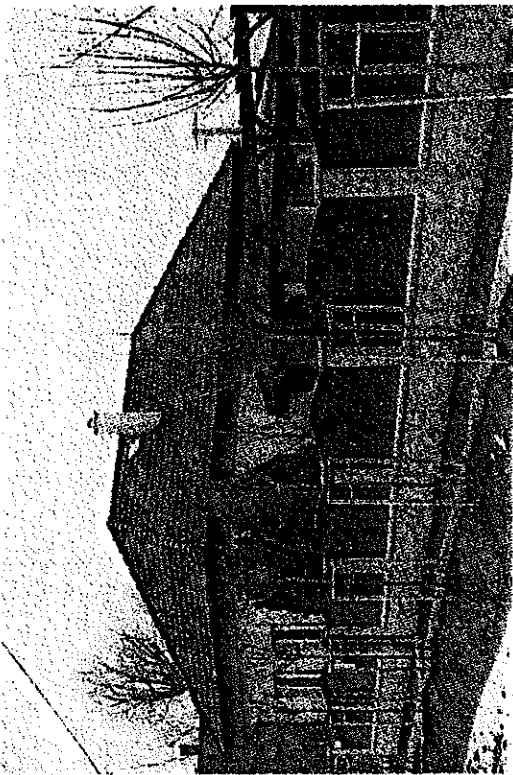
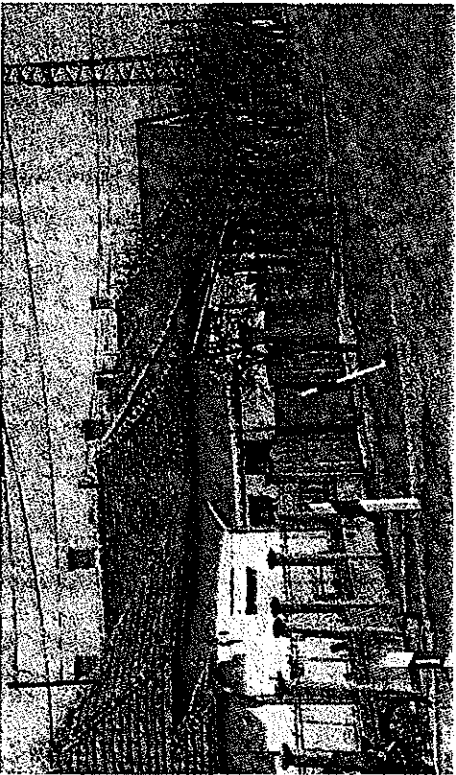
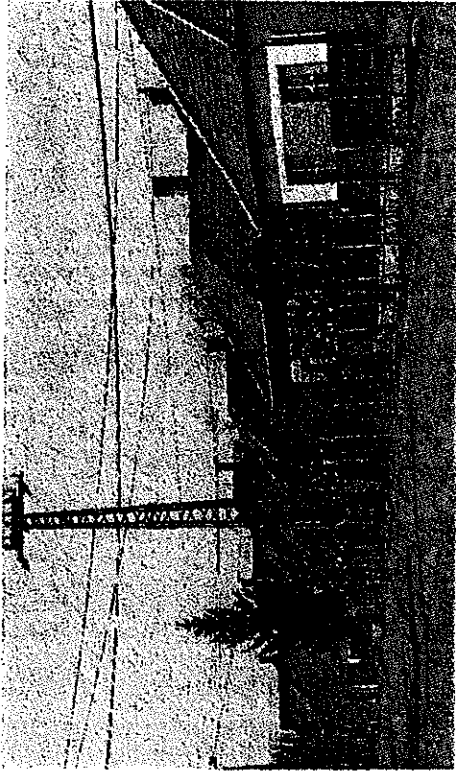

59 | Eltérő karakterű településrészek

4. SAJÁTOS BEÉPÍTÉSŰ LAKÓTERÜLETEK

a) Bittner falu

A területet az 1800-as években „hízlaló telepnek” hívták, mert állattartásra kijelölt városszéli területként használták. Később, az 1800-as évek vége felé, a területet megvásárló és azt lakótelekeknek felparcellázó tulajdonosa után nevezték el az újonnan beépülő településrészt Bittnerfalunak. Egy sajátos hangulatu és jellegzetességű, a régebbi időkben a város beépített területeitől kissé távolabb elhelyezkedő, elkülönült városrész volt. 1926-ban a településrész központjában, az Iskola utca sarkán egy általános iskola és úgynevezett iskola-templom is épült. Az 1800-as évek végén többnyire föld nélküli szegény emberek vásároltak itt lakóteleket, és építettek szerényebb lakóházakat. A területen sajátos legyezői építészeti jellemzőket mutatnak a lakóépületek. Jellegzetes a tornác utca felől történő visszakontyolása, az így kialakuló kisebb tetőfelület teszi mozgalmasabbá az épületek utcaképből történő megjelenését.

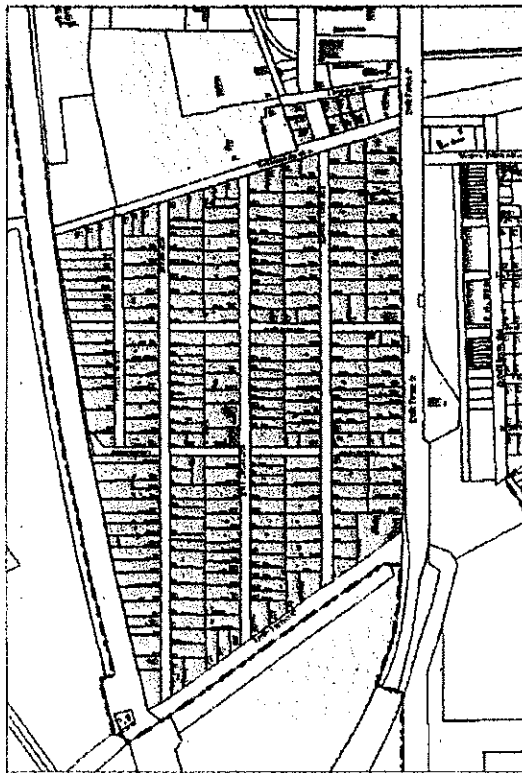
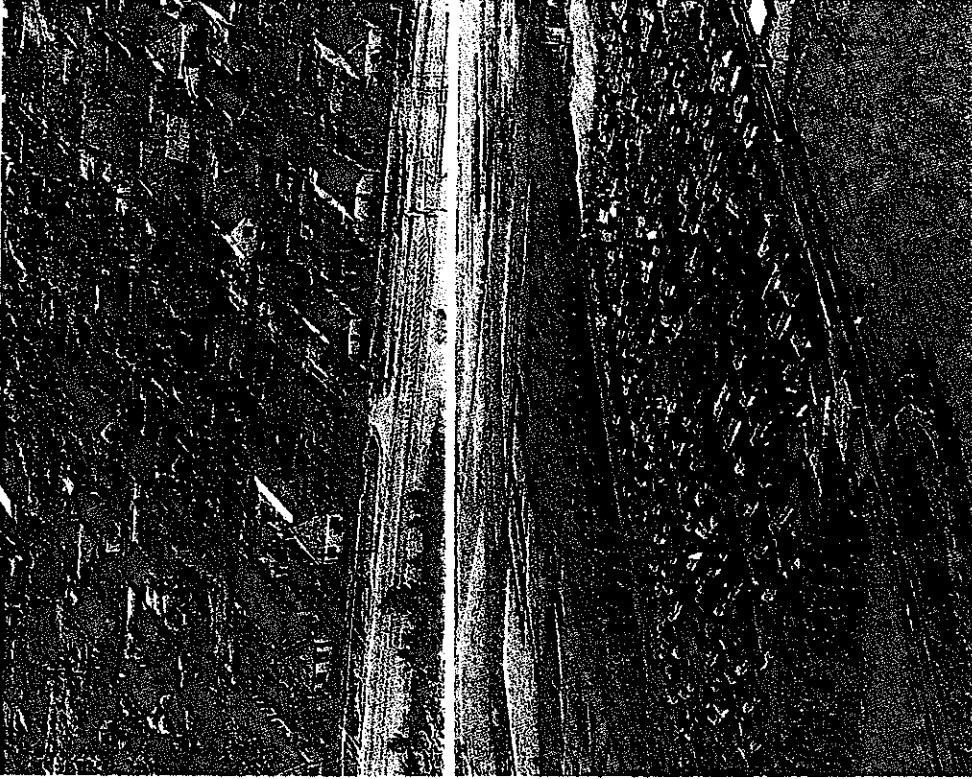

Eltérő karakterű településrészek 60

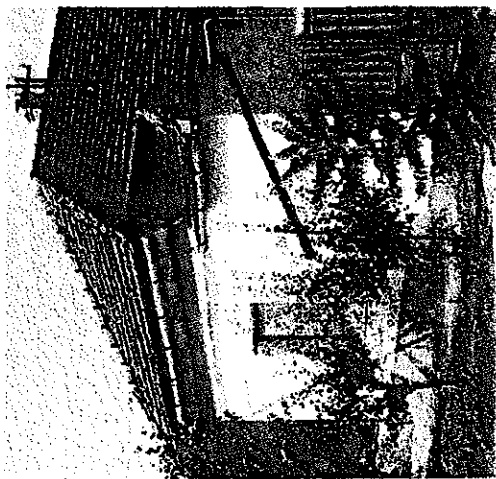
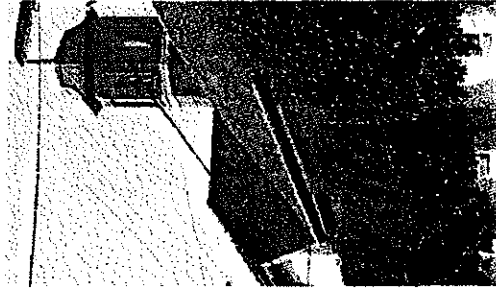
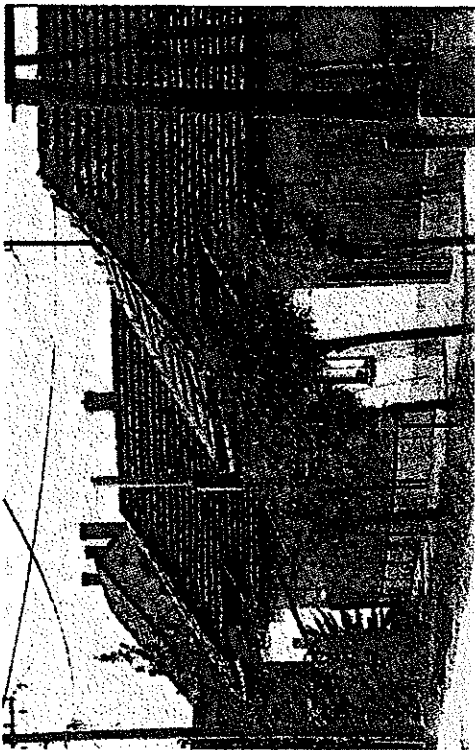
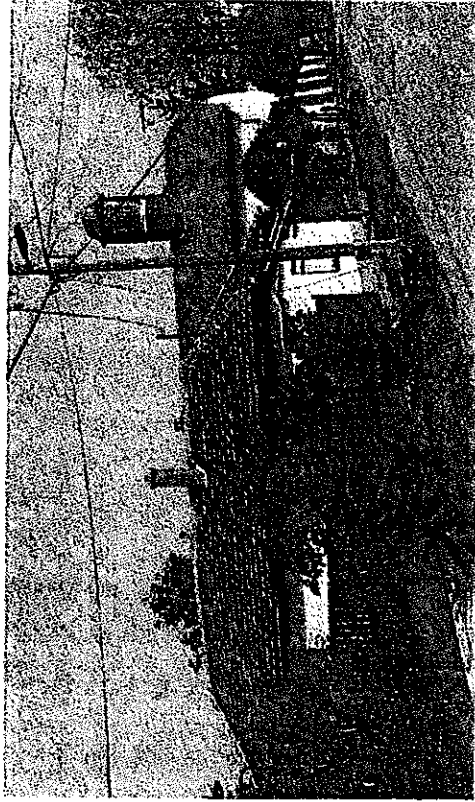

61 | Eltérő karakterű településrészek

4. SAJÁTOS BEÉPÍTÉSŰ LAKÓTERÜLETEK b) Pacséri lakónegyed

A családlíhász, kisebb részben sorházas beépítésű lakónegyed az 1960-as évek végén-1970-es évek elején épült. (Korábban benzinküti lakótelepnek nevezték.)

A lakónegyed jó adottságú, száraz területen alakult ki. A közel egy évszázadban, igényesen megtervezett és beépített terület ma még a város szélén különállóan található, de az igényes lakókörnyezet és a körülötte tervezett fejlesztések miatt értékes.

A településkép egyik itteni jellegzetességének számít, a sorházas beépítés felől induló utcák elején elhelyezett fsz+1 emeletes lapostetős épületek sora.

Ezt követően már földszintes, magastetős, oldalhatáron elhelyezett, előkertes épületek sorakoznak. Az épületek többsége utcára merőleges tetőgerinccel épült, gyakori a tetőtér beépítése, és ebből adódóan, az utcát oromfalban megjelenő erkély.

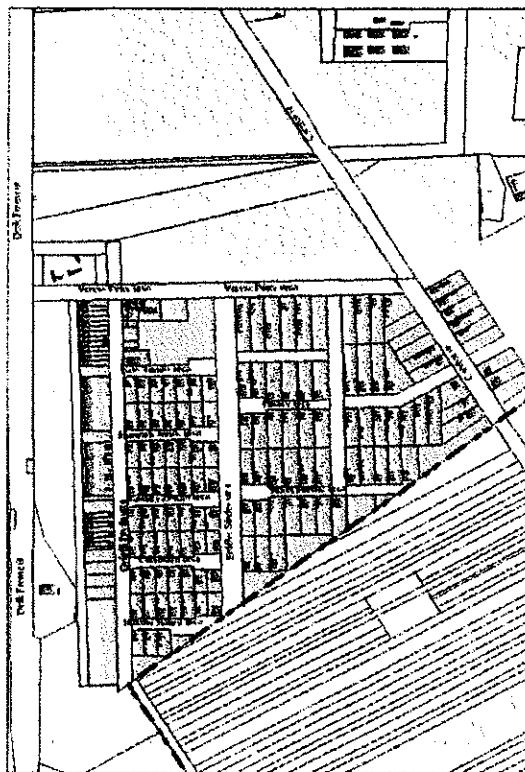
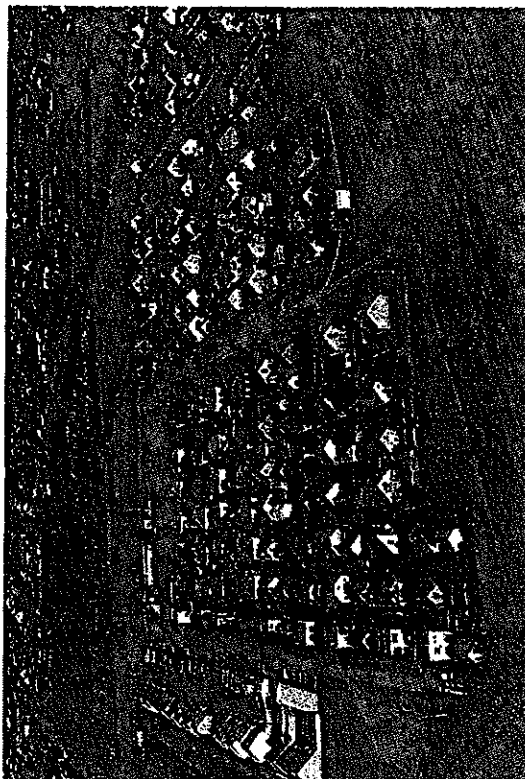
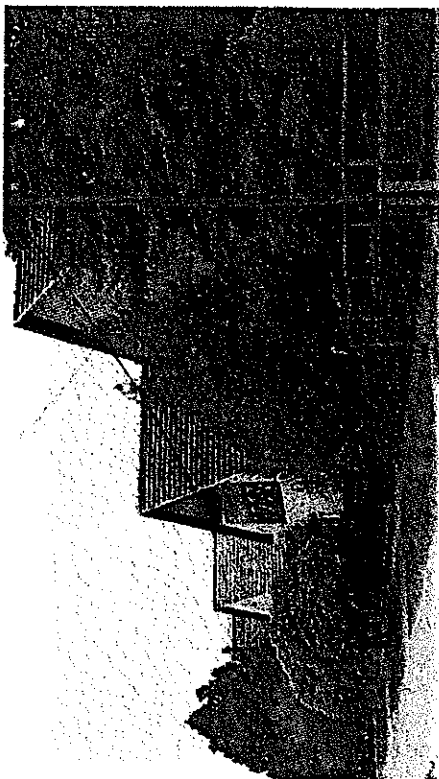

Eltérő karakterű településrészek | 62

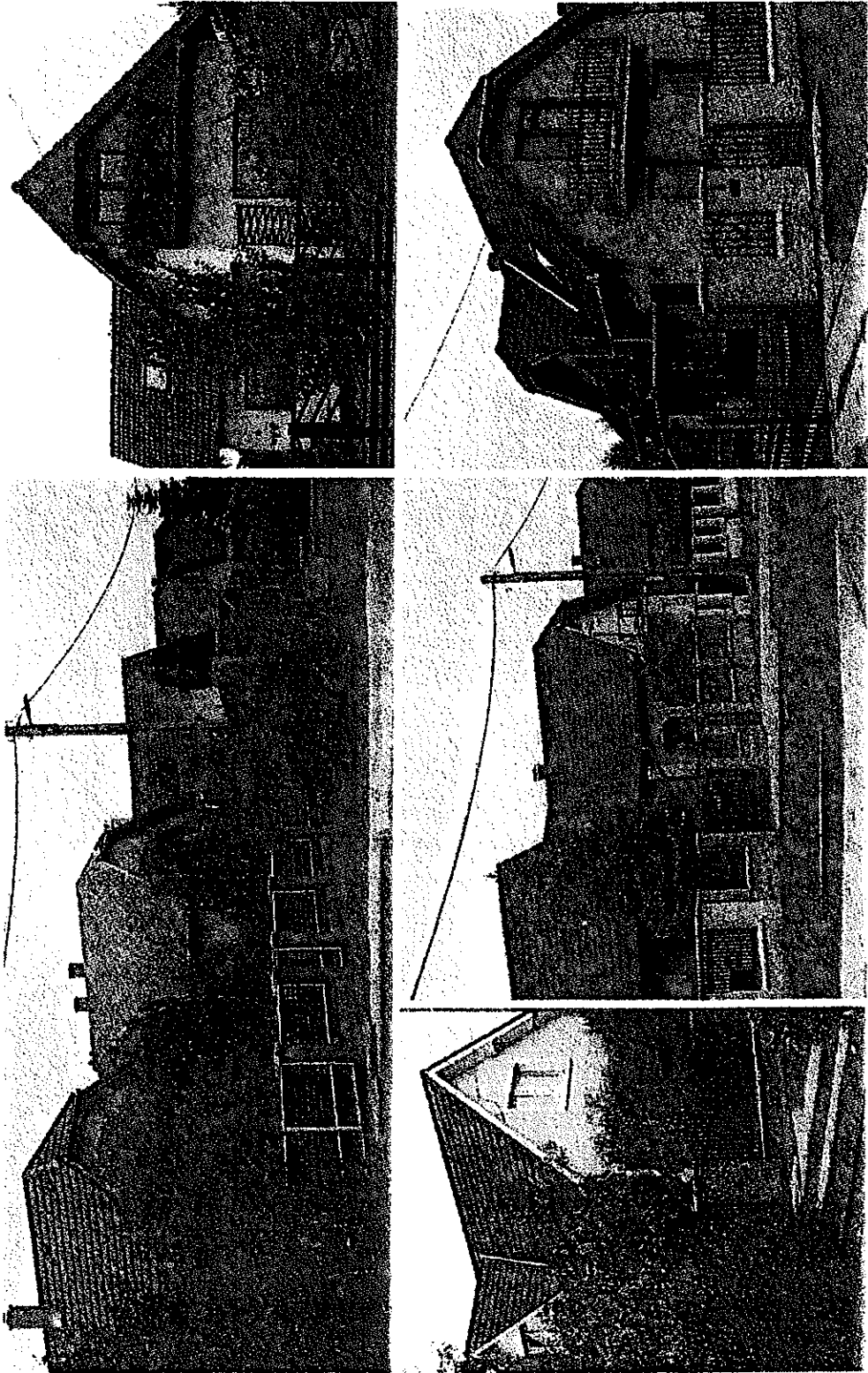

63 | Eltérő karakterű településrészek

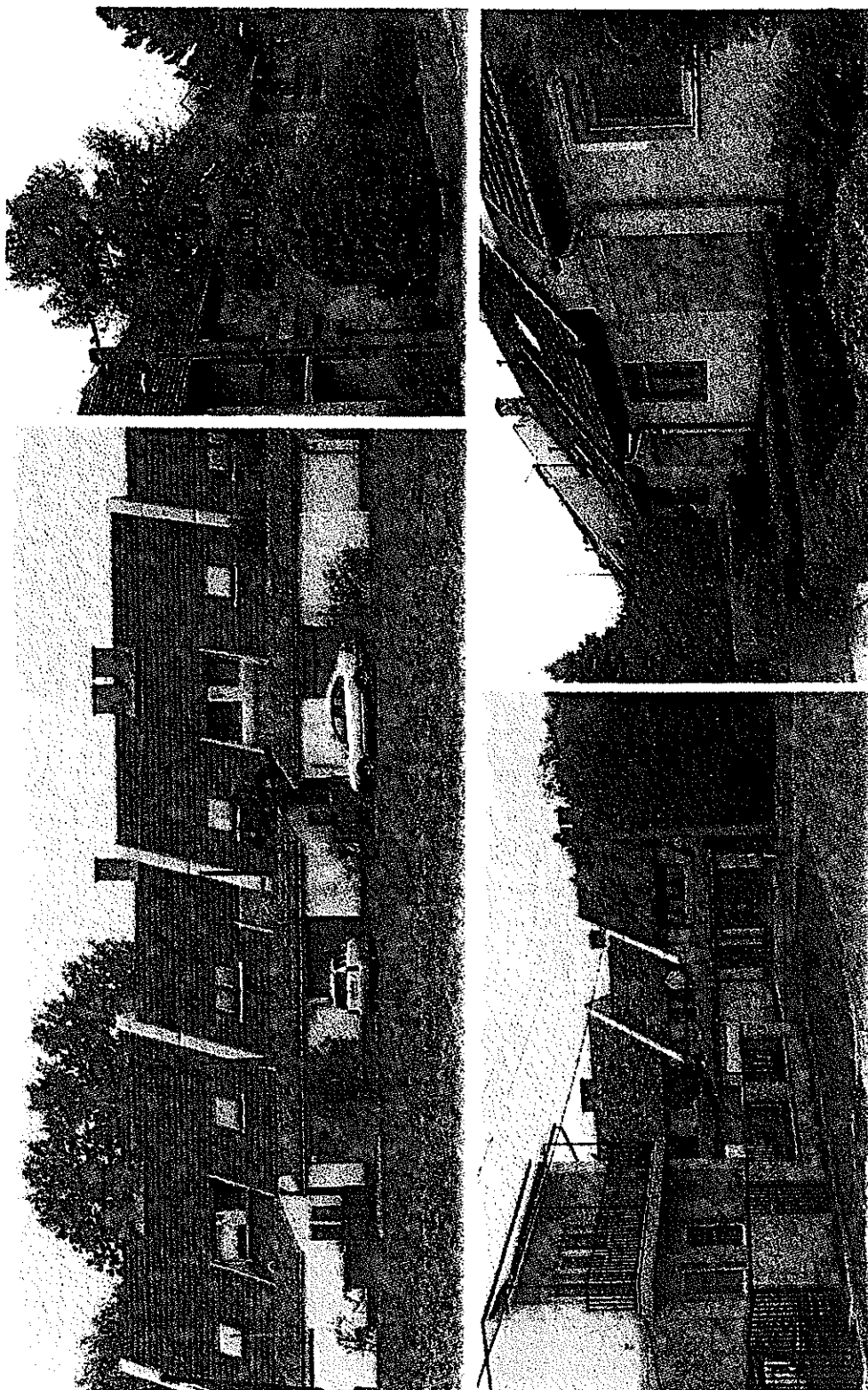



4. SAJÁTOS BEÉPÍTÉSŰ LAKÓTERÜLETEK

c) Sójaj-dűhögő városrész

A Keleti városrész kedvezőtlen adottságú, bevízszélyes területen alakult ki. A város átlagnál nagyobb arányban találhatók itt alacsony komfortfokozatú lakások, mely a kedvezőtlen adottságokkal is összefügg. A földszintes, magastetős, kisebb tömegű épületek oldalhatáron álló beépítési mód szerint lettek elhelyezve, jelentős részben az utcavonalon, előkert nélkül, de a településképben az előkertes épületek is előfordulnak. Az utcára merőleges tetőgerincű és utcával párhuzamos tetőgerincű épületek vegyesen alkotják a településképet.

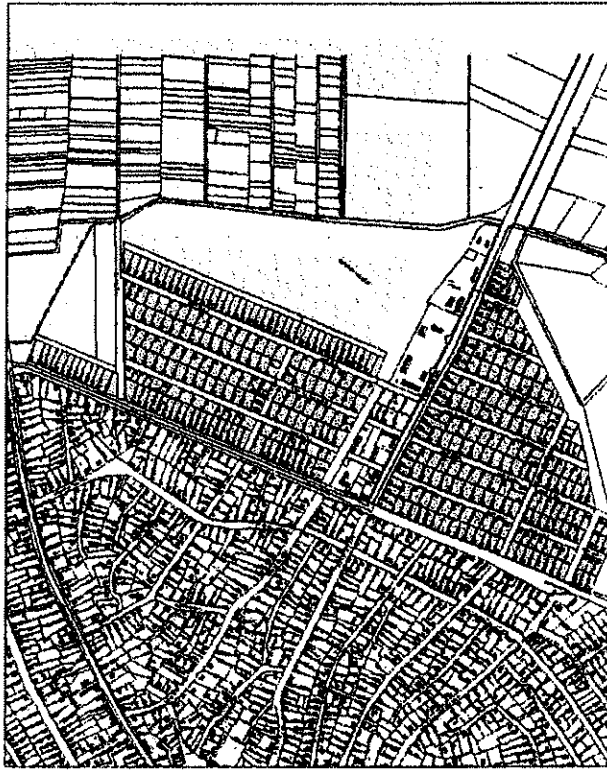

65 | Eltérő karakterű településrészek



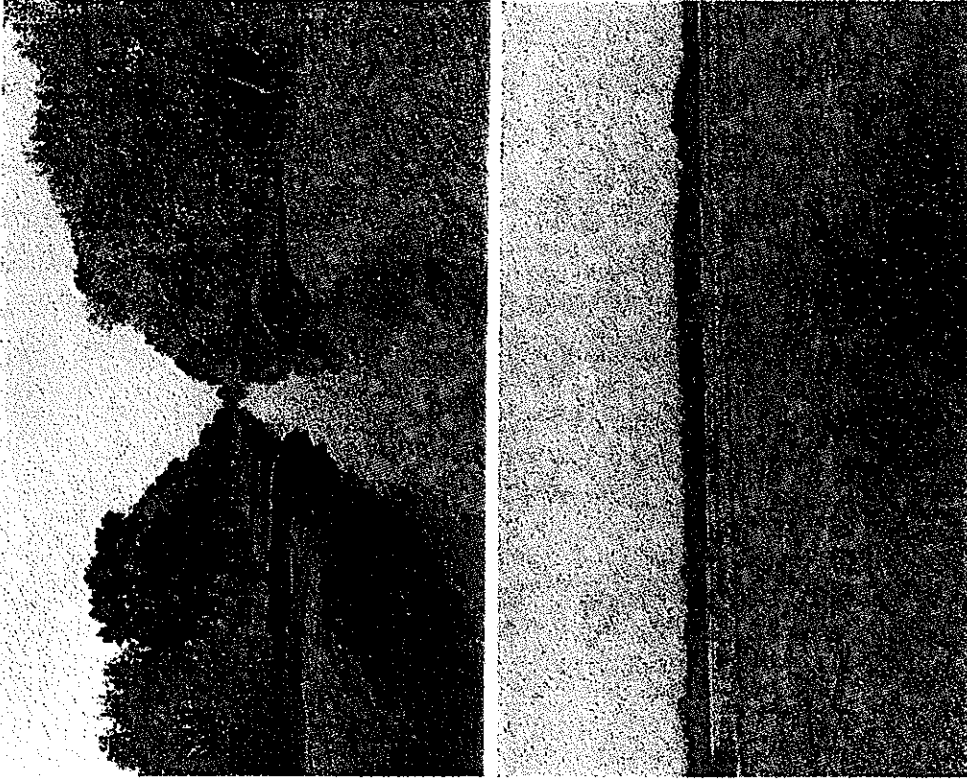

5. BEÉPÍTÉSRE NEM SZÁNT TERÜLETEK

A város három középtáj (Nagykunság, Hortobágy, Nagy- Sárrét) peremén fekszik A területét átszelő természetes és mesterséges vízfolyások árny és belvív szempontjából súlyosan kitétté teszik, különösen termőföldjeinek hasznosíthatósága vonatkozásában. E tekintetben az Alföld egyik legsajátosabb területén fekszik. A térségben mindig is a víz volt és maradt a táj legfontosabb formáló, lényegét adó jellemzője, mely jövőbeni sorsát is alapvetően meghatározza. Lényegében a víz talajalkotó szerepe „áldás és átok” egyidejűleg, hiszen a rendkívül kis szintkülönbség (alig 1–3 méter), de sokszor még a néhány 10 cm-es terepszintkülönbség is eldönti, hogy az időszakosan megjelenő vízborítás mely területeket önti el, illetve melyek maradnak vízborítás mentes hátnak.

A „három földnek” is nevezett kistáját a víz tájformáló szerepe mellett szélsőséges klimatikus- és ökológiai adottságok is jellemzik. Összes területének több mint egyharmada mezőgazdasági hasznosítás szempontjából kedvezőtlen, gyenge termőképességű, gazdaságossági szempontból még extenzív szántóföldi művelésre is alkalmatlan. Az ökológiai adottságban rejlő lehetőségek történeti távfatban a rideg állattartást, a kalászos gabonatermesztést, az apróvad gazdálkodást, haltenyésztést, majd később a rizstermesztést állították a középpontba.

A város külterülete nem bővelkedik kiemelkedő értékekben, de igen sok olyan élőhely található, amelyek fenntartása, megőrzése feltétlenül indokolt. Kiemelkedő természeti értékek a Kisújszállási Öregerdő, természetvédelmi terület. 1998. évben a területet bemutató leírás helyzetértékelés készült. A kisújszállási Öreg- vagy Nagyerdő a valamikori tatárjuharos lösztölgyesek és sziki tölgyesek maradványának tekinthető, azaz reliktum erdő. Az erdő ősi jellegénél fogva azon növények menedékhelye, melyeket a környék egyéb területén már nem találhatunk meg. Egy „kis nemzeti park”. Az Öregerdő ritkaságánál és vegetáció-történeti jelentőségénél fogva fontos természeti érték. A terület tudományos rezervátumjellegű megőrzése szükséges. Helyi természetvédelem alá kerül az Öregerdőtől keleti irányban a 4. számú út vonaláig húzódó gyeplélegelőterület. Az erdőök ölelésében lévő terület hangulati és látványkép védelem alatt áll.

67 | Eltérő karakterű településrészek

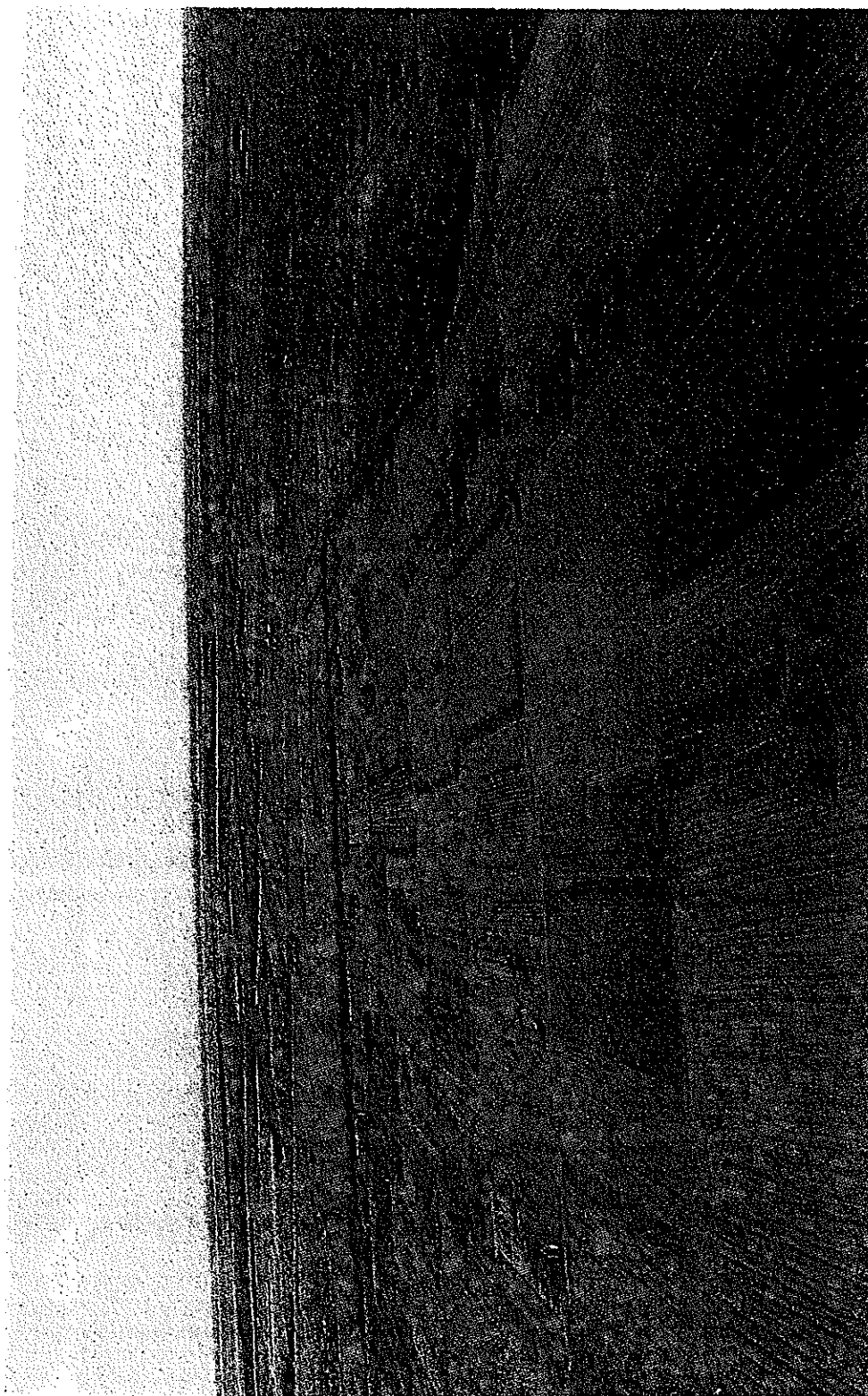

Eltérő karakterű településrészek 168

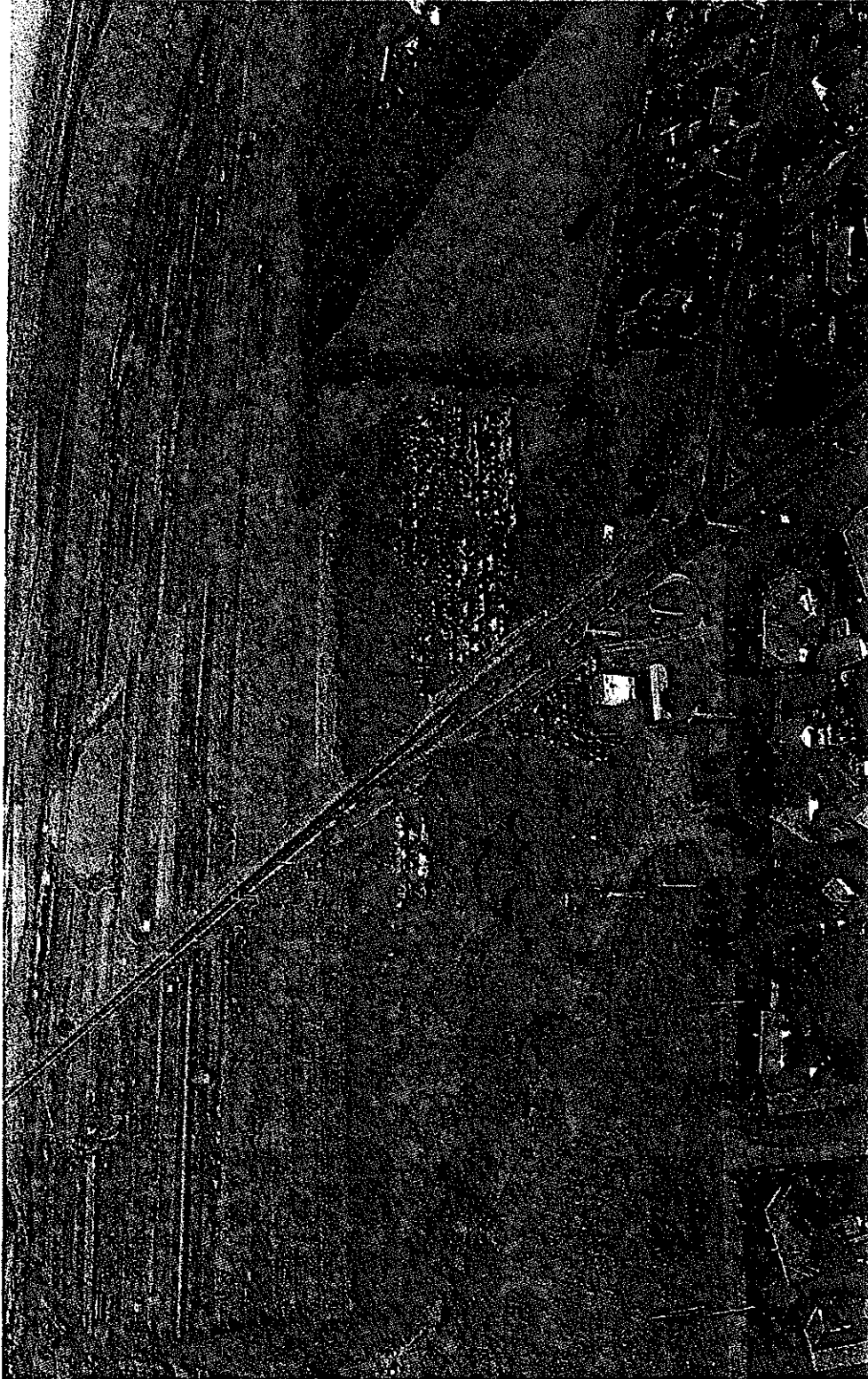

A városból keleti irányba (Karcag- Debrecen irányába) kivezető egykori 4. sz. főút és környezete. Alul a város keleti széle, a keleti temető. Az út két oldalán zárkertek, illetve a fejlesztési tervekben hétévgházazas üdülő terület fejlesztésre kijelölt területek. A fenti tó, a téglagyári tó, mely már horgásztóként hasznosított.

69 | Eltérő karakterű településrészek



Kisújszállás nyugati irányból. Balra a védett „Öregerdő”. A közúti felüljáró a Budapest- Záhony vasútvonalon ível át.



A két légi felvételen, az északi iparmegyed működő vállalkozásai láthatók. Alul, a Budapest-Záhony vasútvonal. A vasút mellett tó, tűzvíz tározó funkciót tölt be.

6. GAZDASÁGI TERÜLETEK

Kisújszállás legjelentősebb ipari területe, a várost északon határoló Budapest-Záhony vasútvonal, városai átellenes oldalán alakult ki. Jelentős kiterjedésű bővítési területek is kijelölésre kerültek itt. Ipari vállalkozások települtek meg a város délikeleti szélén. Kereskedelmi szolgáltató gazdasági vállalkozások, főként a városba bevezető országos utak mentén alakították ki, telephelyeiket. Utóbbiak településképi jelentőségük nagyobb, hiszen a „városkapu” szerepét is be kell tölteniük, jónéhány esetben.

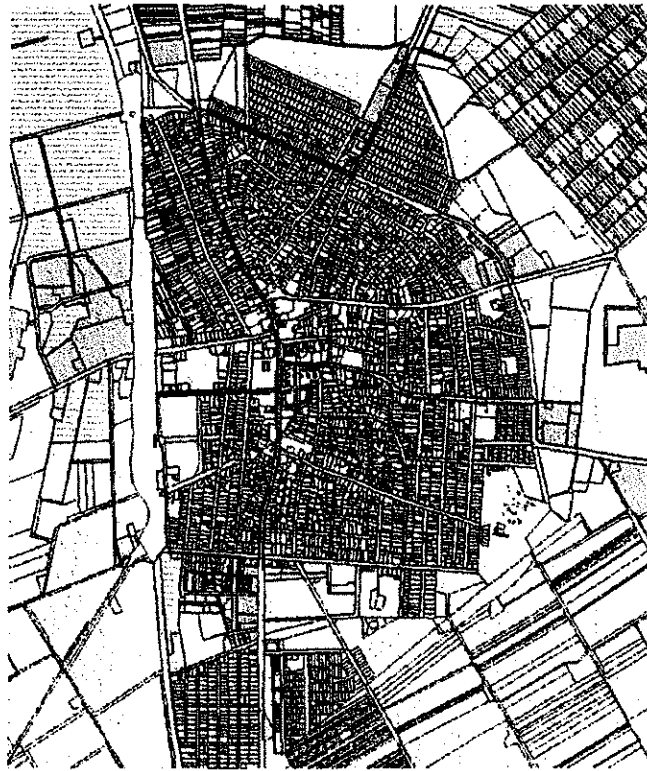

71 | Eltérő karakterű településrészek

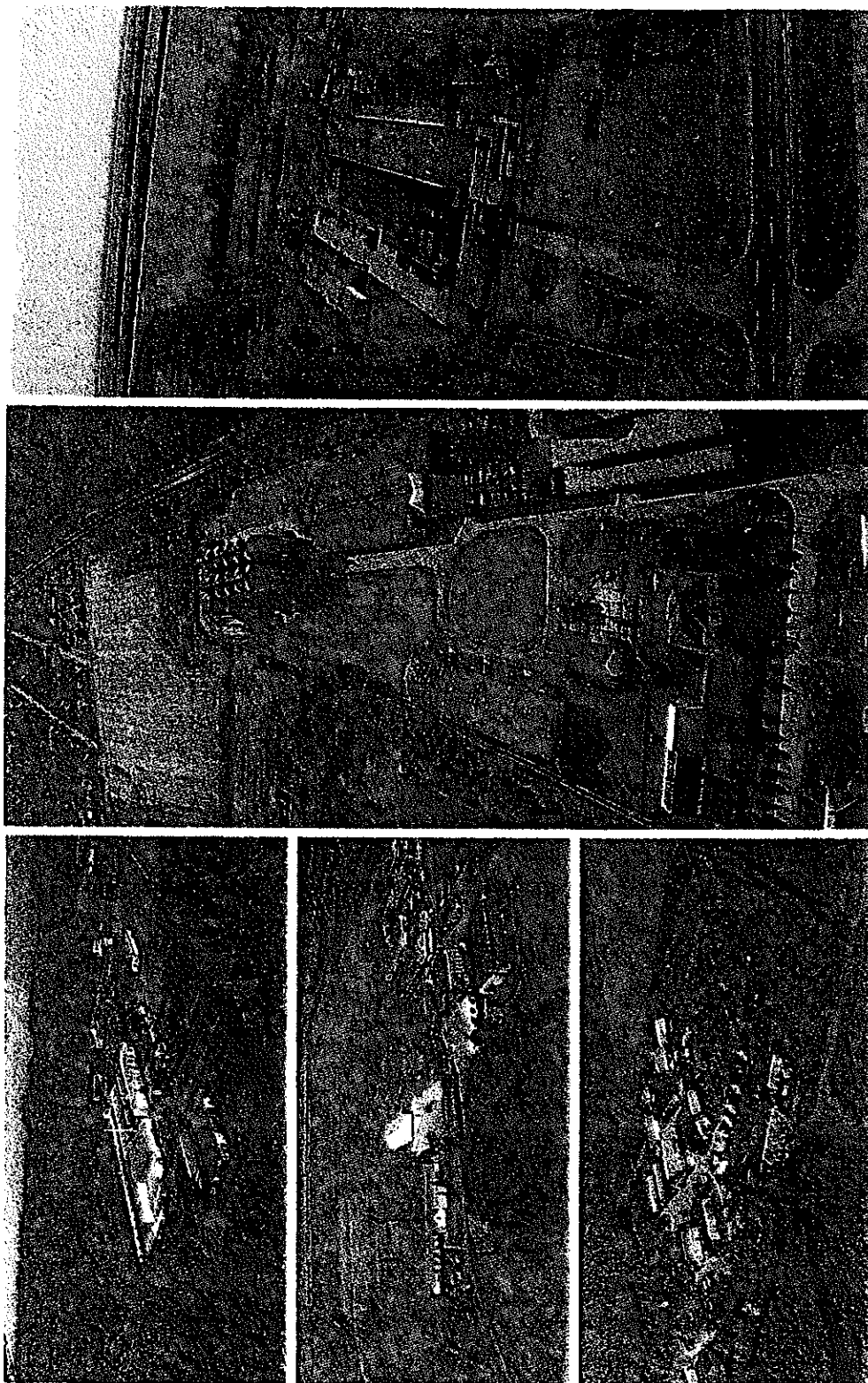

A város különböző helyin működő gazdasági vállalkozások telephelyei, légi felvételeken. Jobbra a belterület keleti szélén működő téglagyár. A középső felvételen a belterület északi oldalán, a vasút mellett elhelyezkedő Concordia Gazdacentrum gabonafőljője. Központ épülete, mint ipari emiék, helyi védelem alatt áll. Baloldalon a Contarex Agrotechnikai Kft. telephelye, és egy mezőgazdasági vállalkozás telephelye a belterület déli szélénél közelében, és balra középen az északi iparnegyed és fölötté az távlati fejlesztésre kijelölt terület.

Eltérő karakterű településrészek 72

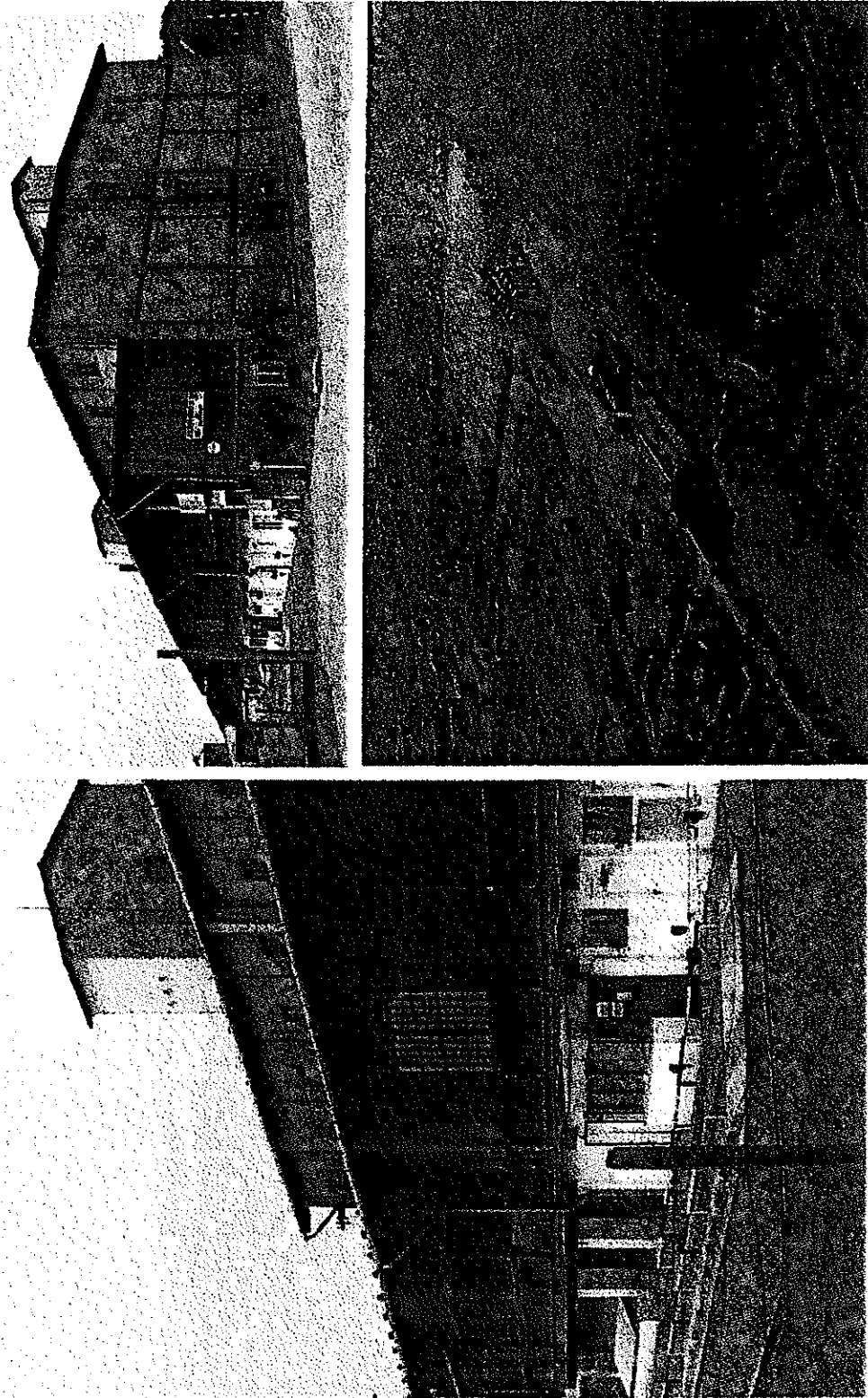

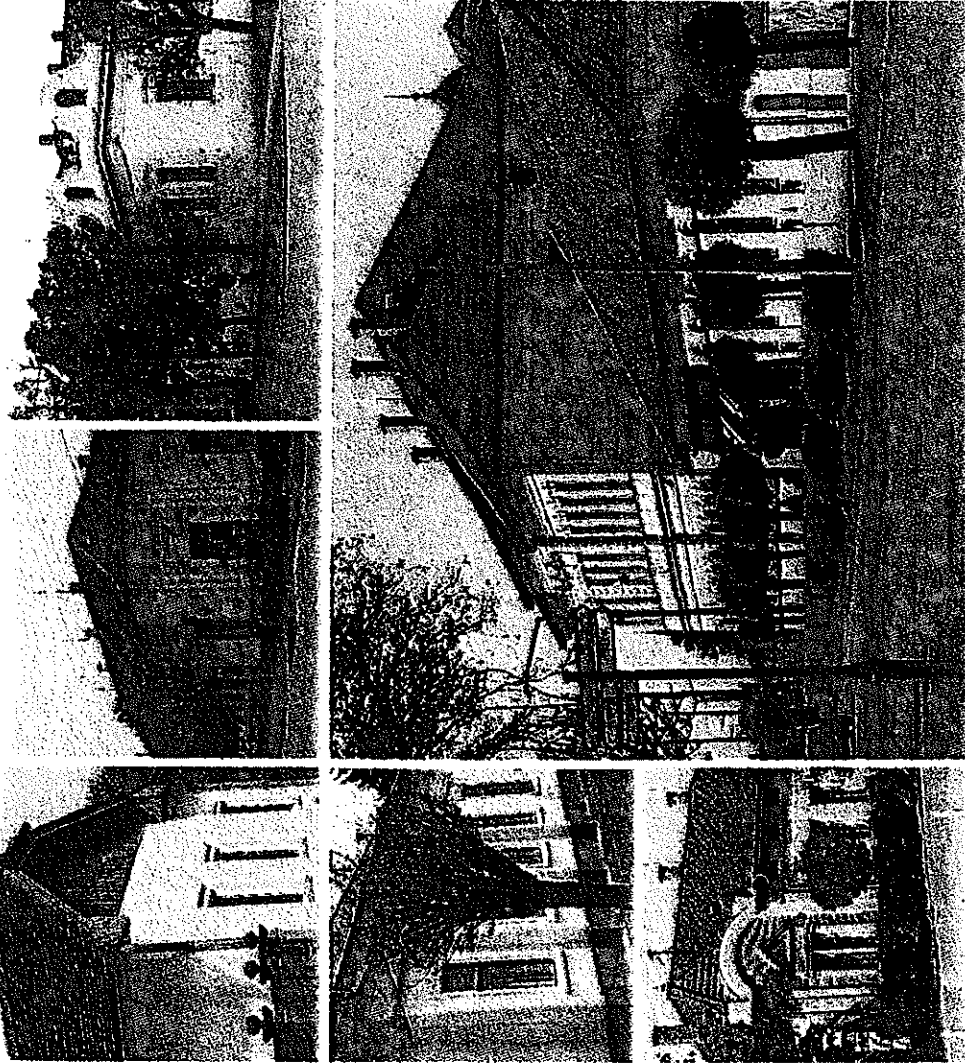

ÉPÍTÉSZETI ÚTMUTATÓ

A településkép minőségi formálására vonatkozó ajánlások

Egy település arculata, sajátos értékeinek megőrzése, egységes képének megóvása- vagy megteremtése, az otthonosság érzésén túl, a helyi közösségek összetartó erejét is növeli.

E fejezetben a településkép minőségi formálására vonatkozó ajánlások találhatók. A szép fogalma ugyan relatív, mégis meghatározható a közösség által általánosan elfogadott esztétikai szint, ami a települési környezet általában elfogadott, jellemző értékeihez való igazodást tekintti mércének.

Ha külföldön járunk, és szívünkhoz közelinek érzünk egy települést, a maga egységes megjelenésével, hangulatával, hiába építünk az ott látottal azonos (pl. mediterrán, vagy alpesi) házat a saját településünkön, nem éled fel az ott tapasztalt otthonosság érzése. Ezt úgy érhetjük el, ha saját települési környezetünk értékeihez, hagyományaihoz illeszkedő házat- otthonot építünk.

A település egyes (általában történeti) részei rendelkeznek ezekkel az értékekkel, de ha nincsenek ilyenek nekünk (a közösségnek) kell azokat megteremtteni.

Az építészeti útmutató az egyes, jellegzetes településrészek arculatához való illeszkedésben kíván segítséget szolgálni, bemutatva a településképbe illeszkedő sajátosságokat, és azokat is, melyek a környezettől való bántó eltérést jelentenek és ezért nem ajánlottak.

1. VÁROSKÖZPONT

a) BELVÁROS /ajánlások/



TELEPÍTÉS:

Kisújszállás belvárosának, jellemzően két eltérő karakterű része alakult ki. Mindkét részére jellemző, hogy utcavonalon álló épületek alkotják, részben zártosorú, részben oldalkertes (oldal határon álló beépítéssel). Léptékét tekintve mégis jelentősen különböznek egymástól.

Az egyiket az országos utak menti (Szabadság tér, Deák Ferenc utca és Széchenyi utca. Kossuth utca belvárosi szakaszai mellett) épületek alkotják, fsz+1 és ennél magasabb, emeletes tetőtér beépítéses épületekkel és a régi nagybélmagasságú földszintes polgárházak, kereskedő házak és városi intézmények nagyobb tömegű, nagyobb ingatlanokon elhelyezett épületeivel. Szintén e léptékrendet képviselik, de XX. századi telepserű beépítés jellegzetességeivel, a Szabadságtér lakótelep épületei, illetve annak részét képező, Deák Ferenc utcára néző épületek. (A szabályozási tervben „Vt-2” és „Vt-2”-jelű építési övezetek.

A városközpont másik jellegzetes részét, a belső területeken, csendesebb utcákon kialakult beépítés jelenti. Itt főként földszintes, néhány helyen földszint+ 1 emeletes, de egyértelműen utcavonalon álló épületek alkotják a településképet. Kisebb ingatlanokon, kisebb tömegű épületek találhatók itt. Az új emeletes épületek tömege nem csak az ingatlanok mérete miatt kisebb, hanem a tetőtér beépítése sem jellemző, mint harmadik hasznos épületszint.

A városközpontban az utcavonalon álló, előkert nélküli épületehelyezés ajánlott. A főutak mentén egyértelműen zártosorú beépítési móddal, csak a legszükségesebb esetekben épületközökkel (megszakításokkal).

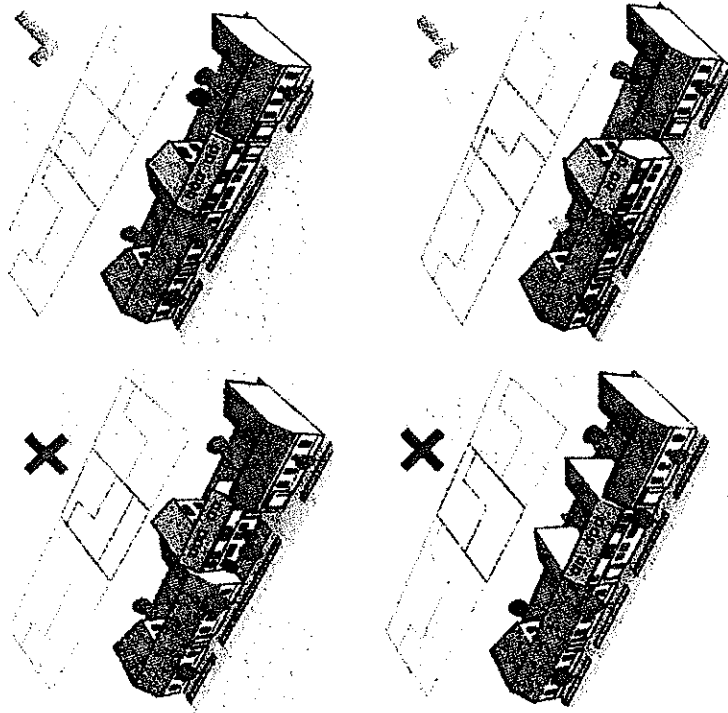

MAGASSÁG ÉS TETŐFORMA

A „Vt-2”-jelű építési övezetekben a helyi építési szabályzat 7,5- 12,0 m között, tehát igen tág határok között határozza meg a megengedett építménymagasságot. Annak érdekében, hogy az eltérő homlokzat magasságú, egymás mellett épületek harmonikus utcaképet alkossanak, kerülni kell, a túlzott magasság-heli különbséget.

Erre megoldás lehet, az alacsonyabb épület melletti tömeg visszaléptetése, illetve az alacsonyabb épület esetében tetőfelépítmény, oromfal elhelyezése, mozgalmasabb tömegformálás. Mindemellett tekintettel kell arra is lenni, hogy a régi épületek egyszerűbb, gyakran szimmetrikus, tömegformálással, hangsúlyos párkánnyal készültek.

A „Vt-2”-jelű építési övezetben a hatályos Helyi építési szabályzat 6,0- 7,5 méter között határozza meg az építménymagasságot, ami egyben az utcai homlokzatmagasság kötelező sávját (mozgásterét) is jelenti. Tekintettel arra, hogy itt gyakorik a nagy belmagasságú régi, földszintes épületek, az azokhoz történő megfelelő igazodás érdekében, ajánlott a „Vt-2”-jelű építési övezetben ajánlottakat is figyelembe venni, függetlenül attól, hogy a kötelező utcai homlokzatmagasság nem mozog túl széles határok között.

TETŐHAJLÁSSZÖG

Az épületek magas tetővel létesültek, a lapostetős épület idegen a hagyományos településképben. Az alpesi- mérédek tető és a mediterrán kis hajlású tető ugyancsak idegen a település képétől. Ajánlott a 35-45 fok közötti hajlásszögű tetődombok alkalmazása.

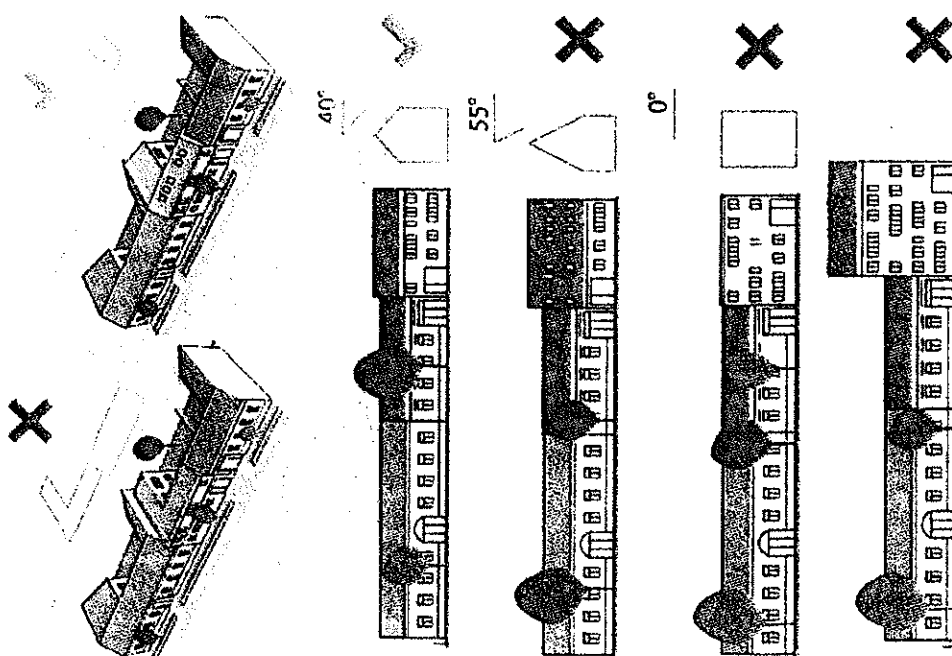

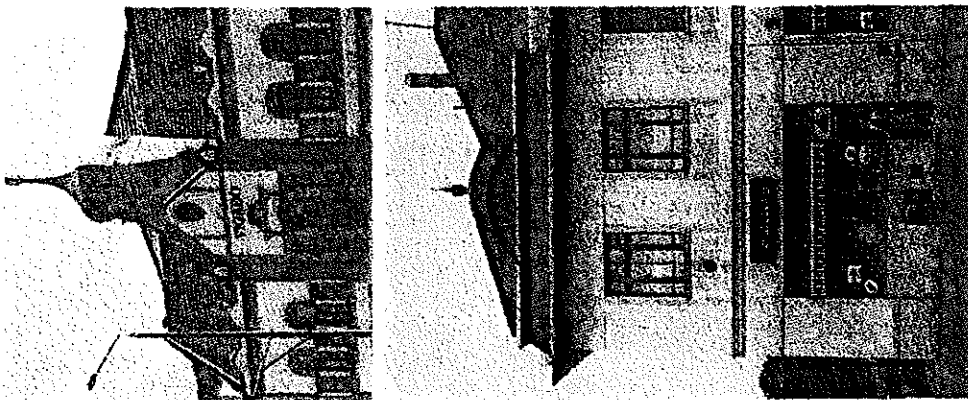

ANYAGHASZNÁLAT, SZÍNEK

Kisüzállás településekében a natúr, sárgászöld cserépfedés van túlsúlyban, színesíti a településképet a helyenként megjelenő barna és szürke színű tetőfedés. A szürke palatetes épületekhez tartozó melléképületek esetében, sokszor szürke hullámpala fedést alkalmaztak, de ezek használatát javasolt a jövőben elkerülni. A hagyományos azbeszt adalékú pala fedés alkalmazása már egyébként sem megengedett, a természetes pala pedig drágább tetőfedő anyag. Néhány újabb keletű épület felújítás esetén cserépfedés mintázatú fémlemez fedést alkalmaztak, ami abban az esetben még elfogadható megoldásnak számít, ha színe a cserépfedéssel azonos, és felülete nem fénylő. Lehetőség szerint azonban, javasolt a hagyományos cserépfedést alkalmazni. Az épületek homlokzatában a fehér, a sárga, drapp színek és ezek árnyalatai a meghatározóak, melyeket változatosabbá tesz a rózsaszín, és a halvány vörös/ téglavörös szín. Ez utóbbi színeket az oromfalak és homlokzatok díszítésénél is gyakran alkalmaznak. A hideg színek és főként az élénk színek vakolat színként történő alkalmazása nem javasolt, mert idegen a hagyományos utcaképtől.

A szürkészöld szín azonban, a homlokzatok és a kerítések, kapuk esetében hagyományosnak számít.

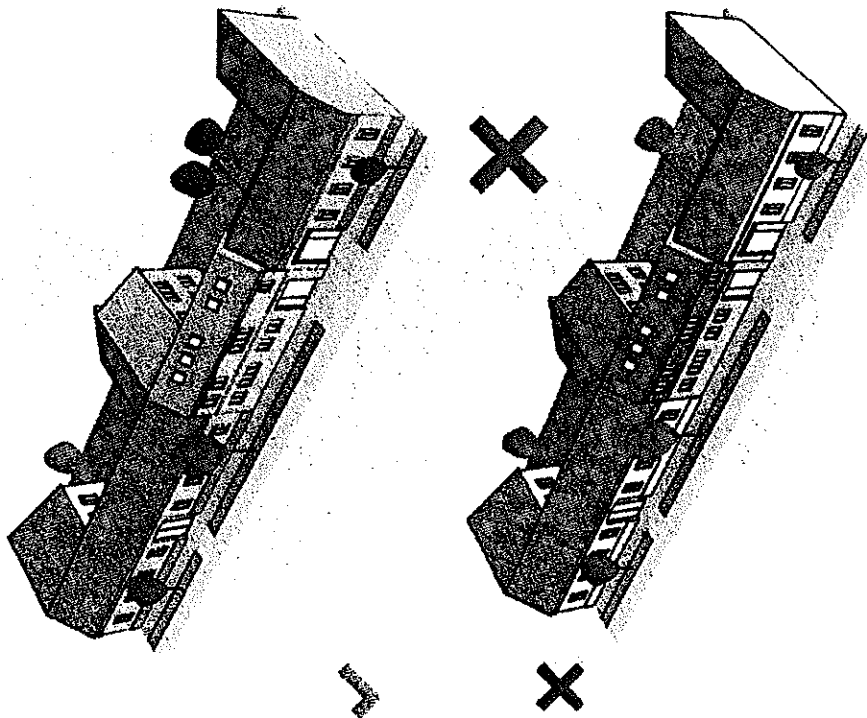

Az utcaképpen idegen hatást keltenek fehér- sárga- vörös árnyalattól eltérő színű homlokzatok, a cserépfedés színű tetőfedések, különösen a zöld és kék színűek.

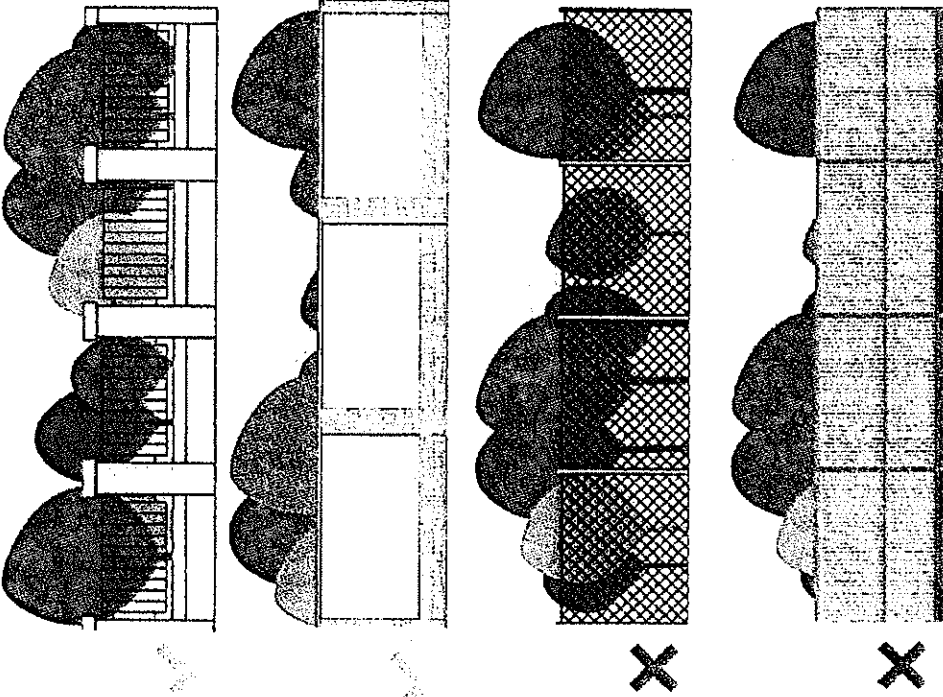

KERÍTÉSEK:

Az utcai kerítés az egyik fontos meghatározó eleme Kisújszállás településképezék is. A városközpontban, főként a főutak mentén kialakult, többnyire zárt sorú beépítés esetén, egyértelműen a tömör, falazott kerítés építése ajánlott, az épülettel szerves egységben. Itt a kerítések is magasabbak, hiszen a közel 3 méter magasságú épített kerítés teszi „egésszé” a helyenként megszakadó zárt sorú beépítést. Ha a kerítés mögötti udvar funkciója megkívánja a közterület felé való kapcsolódást, a nagyméretű kapunyílás, vagy a teljesen áttört kerítés is ajánlható. Ilyen esetben is lábazattal, falazott oszlopokkal ajánlott a kerítést elkészíteni, igényes (pl. kovácsoltvas) kerítésmezőkkel.

A belső utcákon, ahol kisebb léptékű épületek sorakoznak, ugyancsak ajánlott a zárt hatású, épülettel összhangban megvalósított kerítés, de itt a kerítés mezők deszkából is készülhetnek. Fontos itt is a nagyobb kerítésmagasság, a kerítés mezők legalább 80 %-os tömörsége.

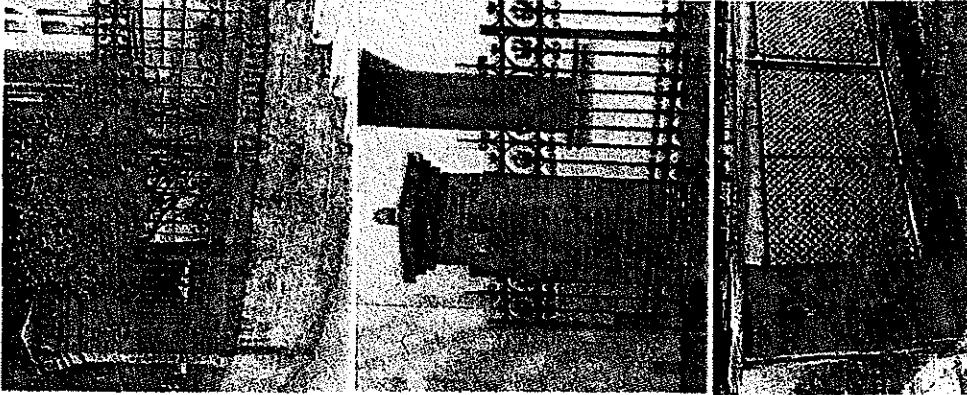

1. VÁROSKÖZPONT

b) Kisvárosi lakóterület

/ajánlások/

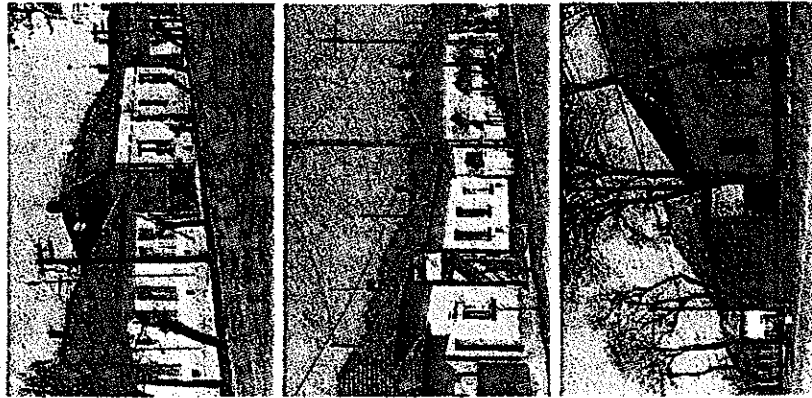

TELEPÍTÉS:

A telkek beépítése jellemzően oldalhatáron álló, előkert nélküli. Megtöri az egységes utcaképet, ha az épület az utcai telekhatártól távolabb kerül elhelyezésre.

A 18 méternél szélesebb telkeken, vagy saroktelken, az épület az előírások szerint lehatárolható építési helyen belül szabadon állóan is elhelyezhető.

Gyakorlat az úgynevezett „hajlított” „L” alakú házak.

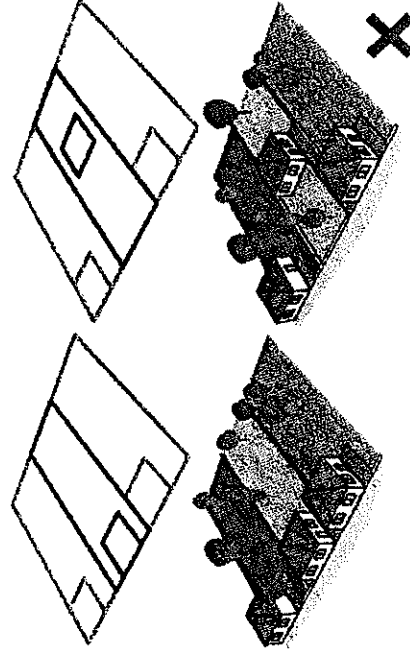
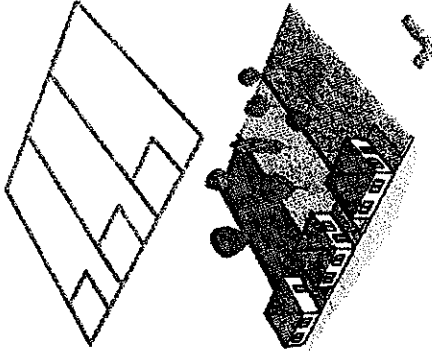

MAGASSÁG ÉS TETŐFORMA

A városközpont kisvárosias beépítésű lakóterületeit a Hész egyrészt „Lk-2” és „Lk-2” építési övezetekbe sorolja, ahol a megengedett utcai homlokzatmagasság 4,0 méter és 5,5 méter közötti értékben van szabályozva, másrészt a városközpont szélén „Lk-3” építési övezet is ki lett jelölve, ahol az utcai homlokzatmagasság alsó értéke nincs meghatározva, felső értéke 4,5 méter.

Az érvényben lévő építési előírások csak földszintes épületek elhelyezését teszik lehetővé, illetve a megengedett 5,5 méter utcai homlokzatmagasság két szintes épület elhelyezésére úgy ad lehetőséget, hogy az ne emelkedjen ki túlzottan a földszintes épületek sorában.



Nagyobb belmagasságú földszint esetében már részben tetőtéri, vagy mansard jellegű kialakítás képzelhető el. A terepszinttől kissé megemelt padlósínt esetén hasonló a lehetőség. Földszintes épület esetén a tetőtér térfallal történő megemlése és a tetőtér jól hasznosított beépítésére azonban megfelelő lehetőséget biztosít a szabályozás.

A kisvárosias utcaképet az utcával párhuzamos tetőgerincű nyeregtetők jellemzik, ahol az oldalsó oromfal alkalmazása helyett, a tető teljes kontyolása a jellemző. Az oldalsó oromfal sem nevezhető idegen építészeti elemnek, de alijában véve nem ajánlott. Az utcára merőleges tetőgerinc és utcán megjelenő oromfal építése idegen az utcaképtől.

A földszintes épületeken nem jellemző az álló tetőablakok alkalmazása, a kisvárosias lakóterületeket az egyszerű tetődíszek jellemzik.

TETŐHAJLÁSSZÖG

Az épületek magas tetővel létesültek, a lapostetős épület idegen a hagyományos településképből. Az alpesi- meredek tető és a mediterrán kis hajlású tető ugyancsak idegen a település képétől. Ajánlott a 35-45 fok közötti hajlásszögű tetődíszek alkalmazása.

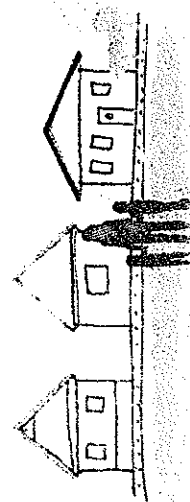
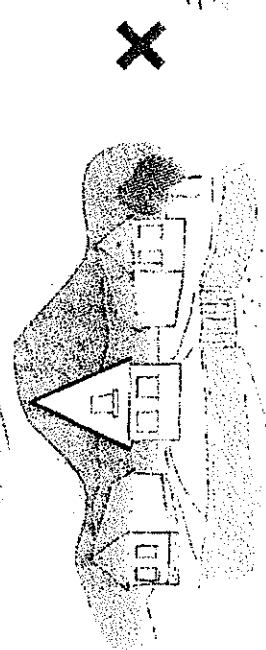
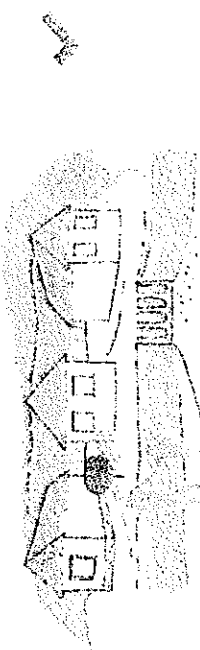
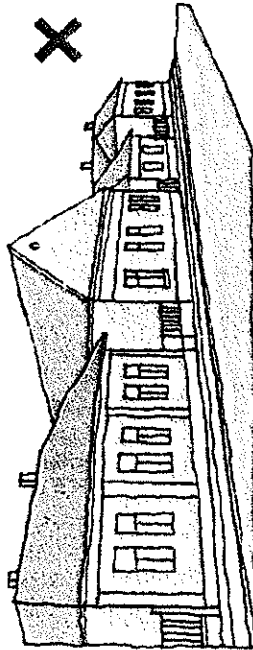
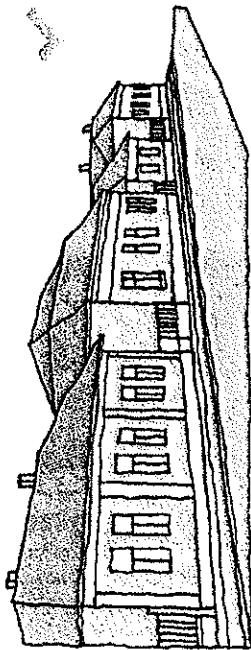

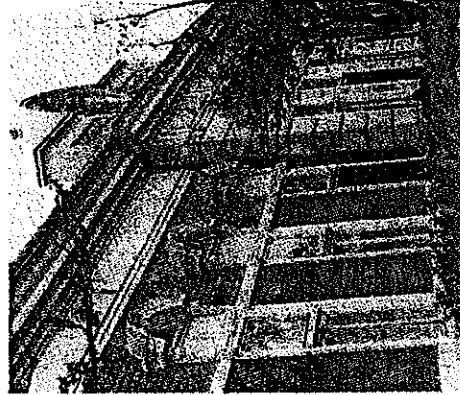
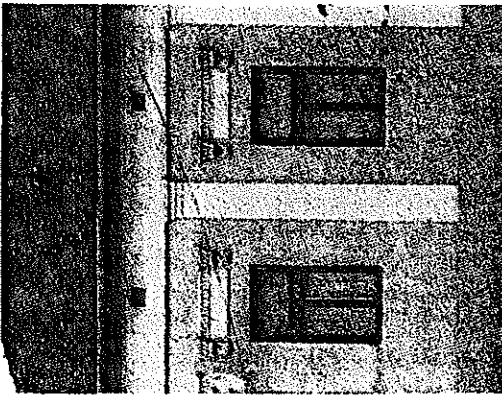

ANYAGHASZNÁLAT, SZÍNEK

Kisvárosi településekében, és a városközpont kisvárosi lakóterületein különösen, a cserépfedés az egyeduralkodó. Nem idegen az utcaképből a szürke színű palafedés sem, de az azbeszt anyagú palafedés egészségre gyakorolt káros hatása miatt, használatból történeti kitérő miatt ritkábban fordul már elő. (A valódi palafedés magas költsége miatt nem terjedt el.) A tetőfedés színéért a cserépszín számít hagyományosan. A településképp általános jellemzőit figyelembe véve, a barna, sötét- és világos szürke szín is illeszkedik az utcaképből, a városközpont utcaképpilleg védett részein azonban ajánlott csak cserépfedést alkalmazni, színében illeszkedve a környezeti adottsághoz. A bitumenes zsindelyfedés tetőkön való alkalmazása nem ajánlott. Az épületek homlokzatában a paszellszínek alkalmazása az elterjedt. Az élénk, rikító színek idegenül hatnak az utcaképből. Az erősebb színek közül egyedi a téglavörös szín, ami esetenként jól tud illeszkedni a településképből. A kék, zöld színű tetőfedés különösen bántóan jelentkezik az utcaképből. Figyelmet kell fordítani a homlokzati tagozatok színezésére. Más hatást érhetünk el a tagozat fal színénél világosabb, vagy annál sötétebb tónusra való színezésével. Mindkettő lehet megfelelő megoldás, de egyes történelmi korok ezt más- más elven alkalmazták.

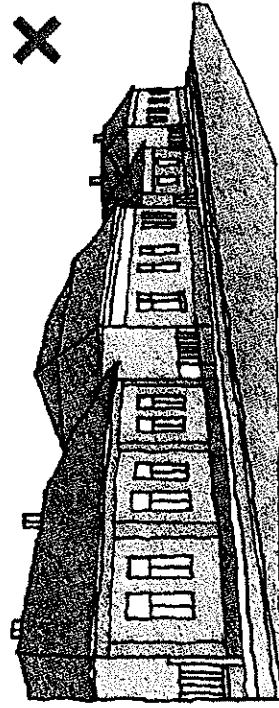
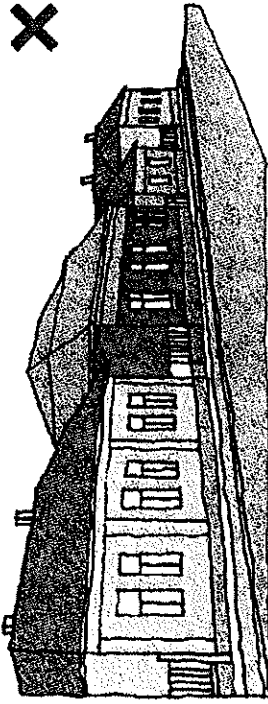
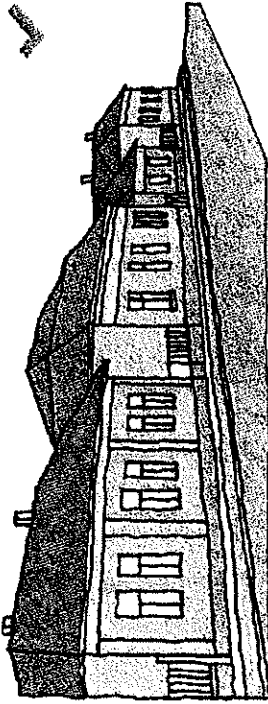

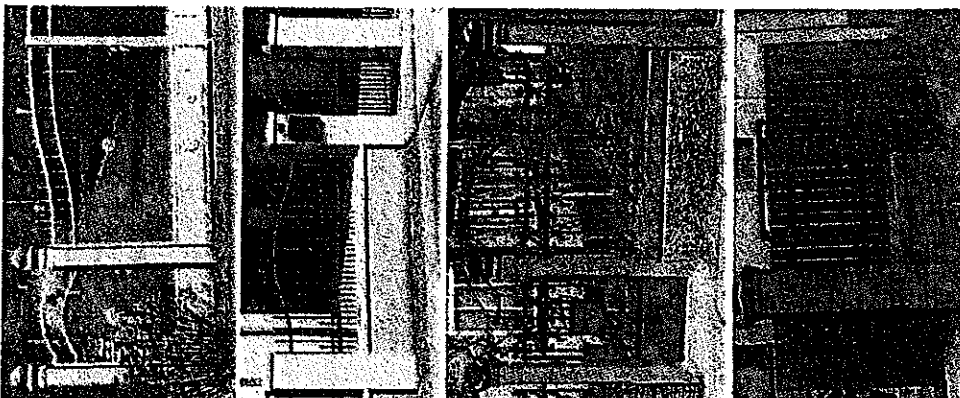

KERÍTÉSEK

A városközpont kisvárosias beépítési lakóterületén, az utcavonalon álló épületek között jelennek meg a kerítések. E kerítéseket az épület homlokzatával ajánlott együtt kezelni, azzal egy építészeti egységet képezve. Épített jellegű, lábazattal és oszlopokkal tagolt kerítés a megfelelő a kisvárosi környezetben, ahol vagy leg- alább 80 %-ban tömör kerítésmezőt, vagy áttört, fehe- tőség szerint kovácsoltvas kerítésmezőket ajánlott készíteni.

A lábazat nélküli drótfonatos kerítések, a lábazat és oszlopok nélküli teljesen tömör kerítések, főként, ha azok trapézlemezből, vagy hullárlemezből készülnek, bántóan jelennek meg az utraképpen.

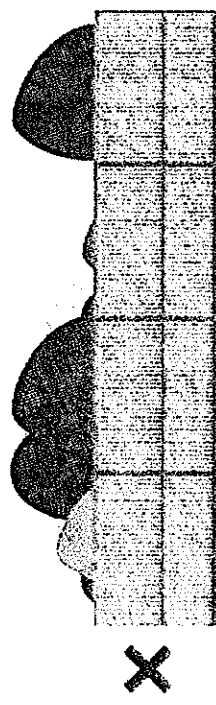
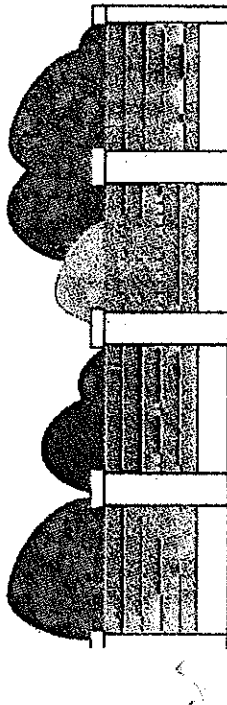
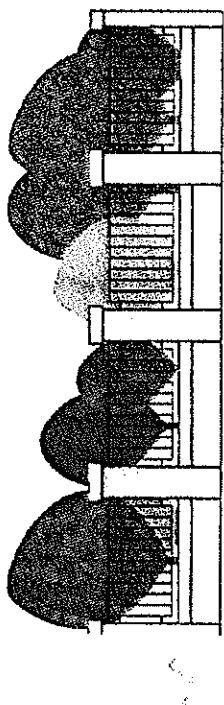

1. VÁROSKÖZPONT

c) Rekreációs területek

/ajánlások/



TELEPÍTÉS, MAGASSÁG:

A városközpont rekreációs területeit a strandfürdő tömbje, az Erzsébet-liget, a városháza körüli többfunkciós park képezi. Az épületek-építmények telepítése, területrészenként eltérő. A strandfürdő tömbjének külső peremén, értelemszerűen a városközpont kisvárosias lakókörnyezetének elvárásait fogalmozza meg, szabályok formájában a Helyi Építési szabályzat. Az ifjúsági utca felől szabadon álló, előkert nélküli beépítési mód az elvárás, 4,5m -6,0 méter közötti utcai homlokzatmagassággal, földszintes- földszint+ 1 emeletes magastetős épületekkel, míg a tömb többi részén csak a megengedett legnagyobb építménymagasság van szabályozva, 9,0 méter értékben.

ANYAGHASZNÁLAT, SZÍNEK:

Fontos, hogy az idegenforgalom szempontjából és településképi szempontból is kiemelt jelentőségű terület egységes és minőségi építészeti arculatot mutasson. A Strand- és Gyógyfürdő területére kiírt országos tervpályázat, majd ezt követően, pályázati támogatással megvalósult gyógyfürdő és gyógyszálló épülete, az ugyan-csak megvalósult kemping és ifjúsági szállás épületei meghatározták azt az építészeti arculatot, melyhez ajánlott az elkövetkező építések során is igazodni.

A helyi építészeti hagyományokhoz igazodva, a sárgás-vörös cserépfedés, a homlokzat színében a világos színek, főként a fehér, halvány sárga színek alkalmazása, a homlokzaton megjelenő fa szerkezetek, a nyerstéga alkalmazása ajánlott.

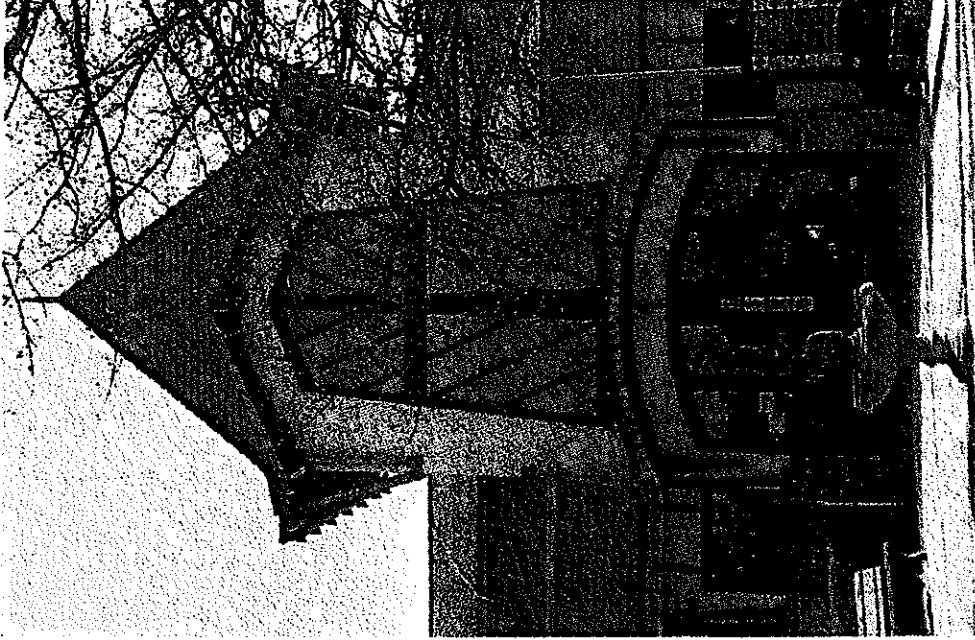

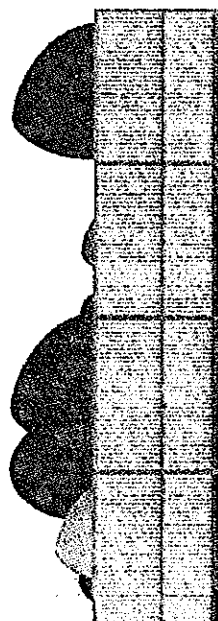
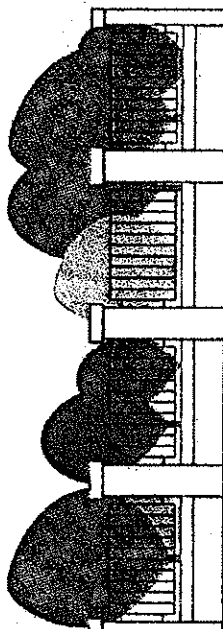

KERTÉSEK:

A városközpontban elhelyezkedő rekreációs területeken, a kertészek, kapuk, sajátos szerepet töltenek be. E funkciójukból adódóan, a teljesen áttört, akár lábazat nélküli, vagy a lábazattal készült, oszlopokkal tagolt, de áttört kerítésmezőkkel épített kertéseket ajánlott építeni.

A kertészek falazott részeinek anyagául a nyers-téglát, az áttört kerítésmezőkhöz a kovácsoltvas, fémálcás, vagy Haidekker kerítésmezők alkalmazása ajánlott. (Utóbbi hullámosítással merevített drótfonattal, kovácsoltvas keretetéssel és díszesével készített igényes kerítés típus.)

A kertészek magassága, a körülhatárolt terület funkciójától, illetve az abból adódó elvárásoktól függ.

Külön jelentőséggel bírnak azok a kapuzatok, melyek valamilyen bejárati funkciót jelenítenek meg, hangsúlyoznak. Fontos ezeket igényesen, a helyi hagyományokhoz igazodva megtervezni és elkészíteni. Pl. A városháza körüli park bejáratánál készített „Kun kapu”, vagy gyógyfürdő Rákóczi utcára kiépített, karakteres bejárati kapuzata.

2. TÖRTÉNETI BEÉPÍTÉSŰ LAKÓTERÜLETEK

/ajánlások/



TELEPÍTÉS:

A telkek beépítése jellemzően oldalhatáron álló. Az épületek meghatározó többsége ténylegesen az oldalhatáron áll, csak kivételes esetekben helyezték az oldalhatártól 1–1,5 méter „csurgó távolságra”. A történeti településrészen az épületek egy része utcavonalon áll, vagy előtte csak kis (1,5 m, legfeljebb 3,0 m mélységű) előkertet alakítottak csak ki.

A jogszabályi fogalom használatát szerint a beépítés módja oldalhatáron álló, előkert nélküli, ugyanis az építési hely (a telkek az a része, ahol épületet el lehet helyezni) az utcavonalhoz csatlakozik. A köznapin szöveghasználat szerint az épületek elhelyezése előkert nélküli- illetve kismélységű előkertes beépítés. Az igazolás és jellegzetes utcaképet az alábbi telkebeépítések változatossága adja:

- o Előkerttel elhelyezett lakóépület, a telek teljes hosszában egységes, áttört kerítésmezőkkel, tömör kapuval.
- o Kis előkerttel elhelyezett lakóépület, esetenként utcavonalra kihelyezett tároló épülettel.
- o Utcovonalon álló lakóépület és utcavonalon elhelyezett nyári konyha, vagy tároló épület.
Az utcavonalon álló épületek és a tömör kerítésanyagában, színezésében, építészeti kialakításában egy egységet alkot.

A kerítések felújításakor zavaró megoldásnak számít, ha az utcai ablakok előtt is zárttá alakítják a kerítést.

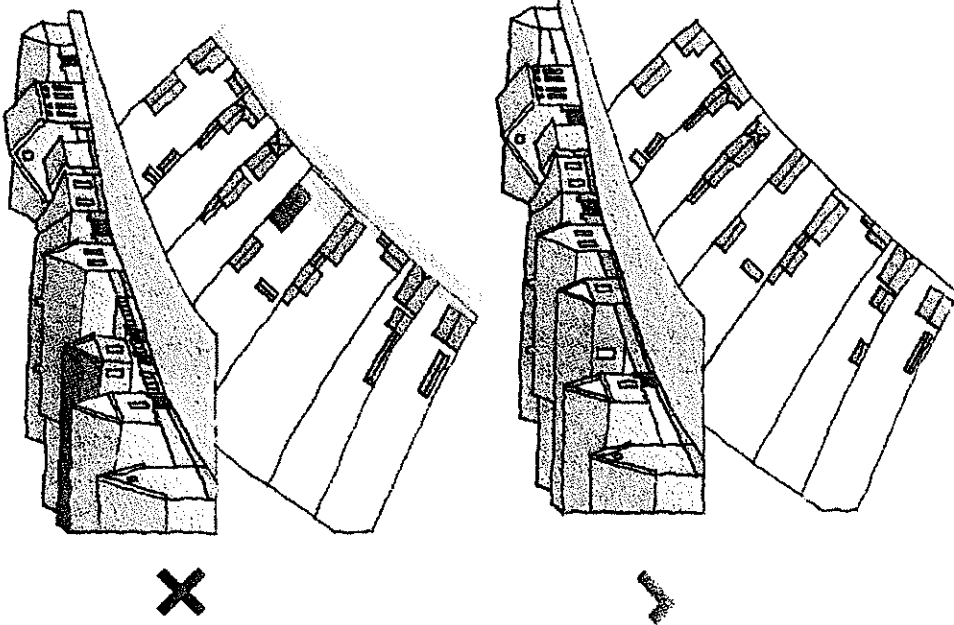



MAGASSÁG ÉS TETŐFORMA

A történeti településrészen a földszintes épületek a meghatározók. Ezen belül, az utcai homlokzatmagasság, viszonylag tág határok (3,0- 5,0 méter) között mozog, hiszen utcával párhuzamos tetőgerincű, kiemelt padlómagasságú- nagy belmagasságú- emelt párkányzatú polgárházak, utcára merőleges tetőgerincű- tornácos parasztházak és utra vonalon álló - utcával párhuzamos tetőgerincű tároló épületek, nyári konyhák, egyesek alkotják a jellegzetes utca-képet.

Az emeletes épület, vagy az utcai oromfalban kialakított, emellett szintként megjelenő nyílászárók zavaróak az utcaképben.

Az utcaképet egyesesen alkotják utcára merőleges tetőgerincű, oromfalas, utcára merőleges tetőgerincű- teljes- vagy kis kontyolású és utcával párhuzamos tetőgerincű épületek. Ezek változatossága, és a helyenként több azonos tetőformából adódó egyöntetűség adja az utcakép sajátos hangulatát.

TETŐHAIJÁSSZOG

Az épületek magas tetővel létesültek, a lapostetős épület idegen a hagyományos településképben. Az alpesi- meredek tető és a mediterrán kis hajlású tető ugyancsak idegen a település képétől. Ajánlott a 35-45 fok közötti hajlásszögű tetődíszok alkalmazása.

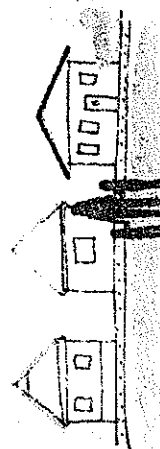
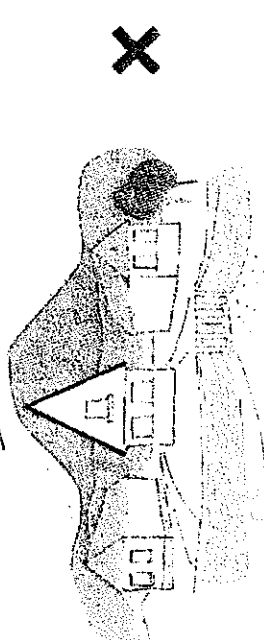
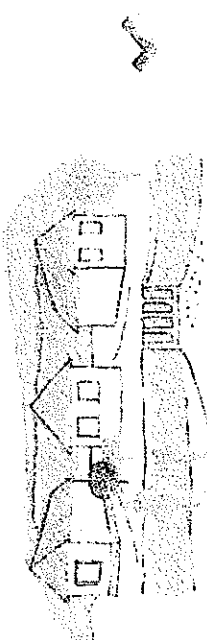
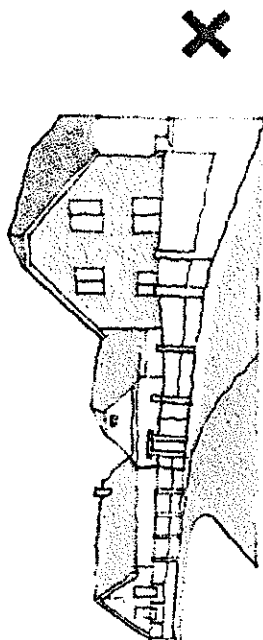
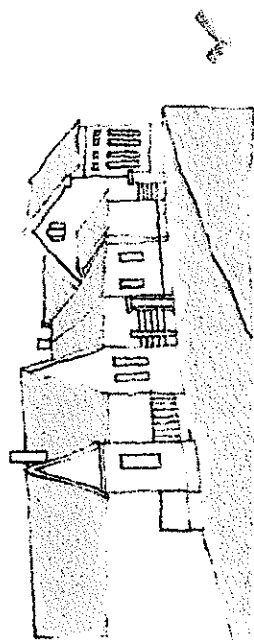



ANYAGHASZNÁLAT, SZÍNEK

A településképben a natúr, sárgászörös cserépfedés és a szürke palafedés váltakozó megjelenése a jellemző, amit a lakóépületek és melléképületek fedésénél egységes alkalmaztak és alkalmaznak. A szürke palatetős épületekhez tartozó melléképületek esetében, sokszor szürke hullámpala fedést alkalmaztak, de ezek használatát javasolt a jövőben elkerülni. A hagyományos azbeszt adalékú palafedés alkalmazása ma már nem megengedett, a természetes pala pedig drágább tetőfedő anyag, így várható azok jövőbeli lecserélődése. Épület felújítás esetén cserép mintázatú fémlemez fedés is alkalmazható, ami abban az esetben elfogadható megoldás, ha színe a cserépfedéssel, vagy a középszürke palafedéssel azonos, és felülete nem fénylő.

Az épületek homlokzatában a fehér, és a halvány meleg- pasztellszínek a jellemzőek. (Sárga, drapp színek, melyeket változatosabbá tesz a rózsaszín, és a halvány vörös/ téglavörös szín. Ez utóbbi színeket az oromfalak, és homlokzatok díszítésénél is alkalmaznak. A hideg színek (kék, zöld) vakolat színeként történő alkalmazása nem javasolt, mert idegen a hagyományos utcaképtől. A kerítések színében a tető színének tónusai illetve az annál valamivel barnásabb, vöröses-barna, szürkés- barna színek a jellemzőek. Az élénk színek a környezetben idegenül hatnak.

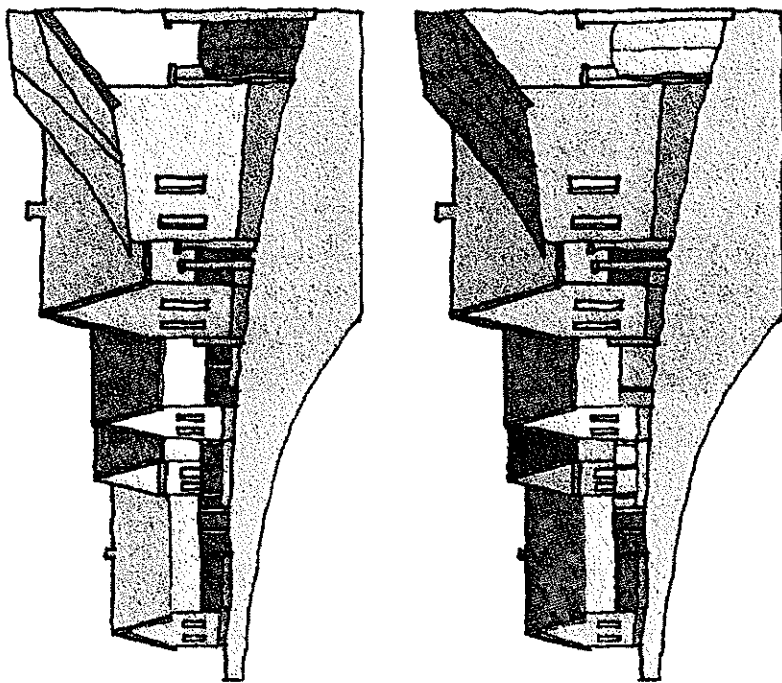

Az utcaképben idegen hatást keltenek fehér- sárga- halvány meleg színárnyalatú eltérő színű homlokzatok, a cserép és középszürke pala színűl eltérő tetőfedések, különösen a zöld és kék, élénk piros, fekete színek. A kerítések színében a hideg színek, az élénk színek zavarólag hatnak.

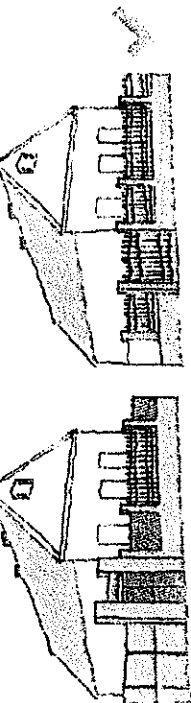

Az utcai ablakok előtti kerítésmezők áttörtek, tömörre tételük zavaró hatású. Megfelelő megoldás az is, ha a kerítés teljes hosszában áttört. Jó megoldás az is, ha csak az utcai ablakok előtt áttört a kerítés, máshol pedig tömör.

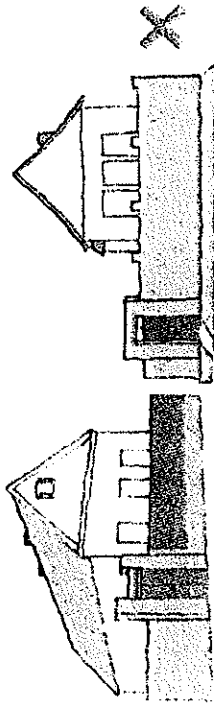

Különbösen zavaró hatású, ha a kerítés lábazat, mezőkre való osztás nélkül

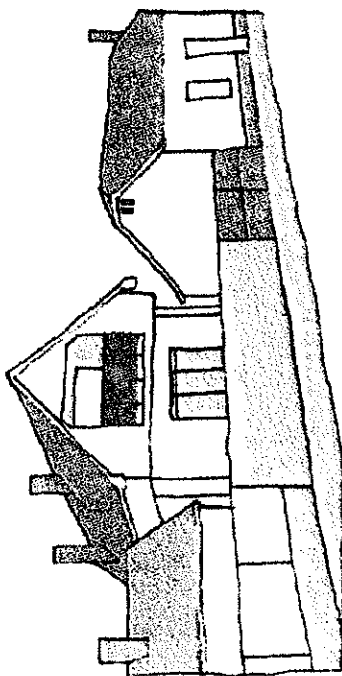

Az utcai oromfalban készített nagyméretű nyílás, erkély idején az utcaképtől.

KERÍTÉSEK:

A néhány helyen még megtalálható „történeti jellegű” kerítés jellemzője, hogy az utca felé tömör kerítésmező készül, de az épület utcai homlokzata előtt, áttört kerítésmezőt készítettek, általában kovácsot vasból.

A történeti kerítések között az is gyakori, amikor a teljes telekszélességben áttört kerítés készül. Ilyenkor lábazatot készítettek, a kerítést oszlopokkal tagolták, és az áttört kerítésmezők vagy díszített kovácsoltvas kivitellel, készülték, vagy léckerítés készült.

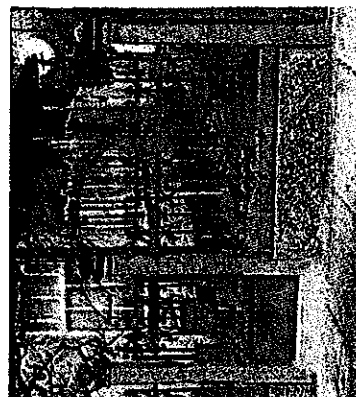
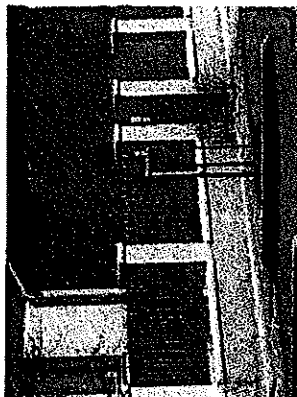

3. ÁLTALÁNOS LAKÓTERÜLETEK /ajánlások/

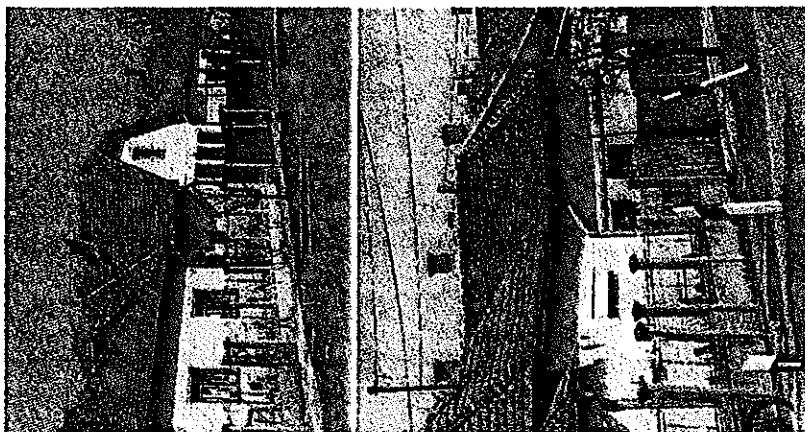

TELEPÍTÉS:

Kisüzölláson a történeti településrészen kívül elhelyezkedő, általános lakóterületeken a földszintes, magastető, oldalhatáron álló, előkertes beépítés az egyeduralgkódó.

(Néhány kisebb, korábban kijelölt, egyedi sajátosságú utcarész található ugyan a városban, de ezek sziget-szerűen maradtak meg környezetükben.

(Pl. Ifjúság utcai emeletes társasházas beépítés, benyíró lakótelep fsz+ 1 emeletes sorházas beépítése.)

A beépítés jellegzetességét tekintve, a kialakult mélységű (általában 5,0 méter mélységű előkertnél lényegesen nagyobb előkerttel elhelyezett épület hat idegenül az utcaképből, és természetesen itt, az utcavonalra helyezett épület is csak saroktelken nem töri meg az egységes utcaképet.

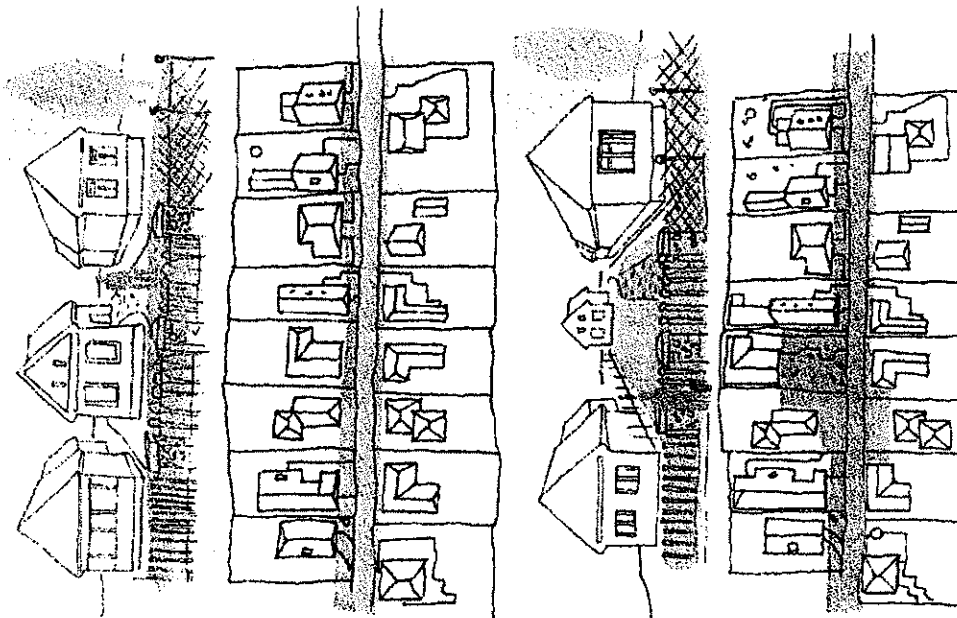

Egységes utcakép létrehozása egyenlő távolságra lévő épületekkel lehetséges. Hátrahúzással megköti az utca ritmusa.

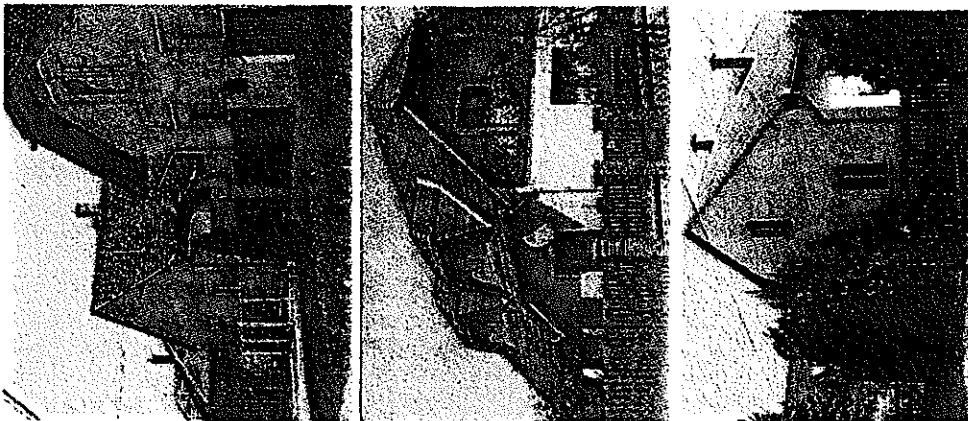

MAGASSÁG ÉS TETŐFORMA

A többségében kertvárosi jellemzőkkel rendelkező lakóterületeken, szakítva a történeti településrészt nagyobb mértékű jellemző utcavonalal párhuzamos tetőgerincű beépítésével, az épületek arculatát jóval vegyesebb kép jellemzi. Az utcára merőleges és utcával párhuzamos tetőgerincű épületek vegyesen alakítják az utcaképet.

Az utcai ormfal, a tetőfelületen megjelenő álló tetőablak, az ormfalon kialakított ablak vagy erkély egyaránt része a jellemző településképeknek.

TETŐHAJLÁSSZÖG

Az épületek magas tetővel létesültek, a lapostetős épület idegen a hagyományos településképekben. Az alpesi- meredek tető és a mediterrán kis hajlású tető ugyancsak idegen a település képétől. Ajánlott a 35-45 fok közötti hajlásszögű tetődombok alkalmazása.

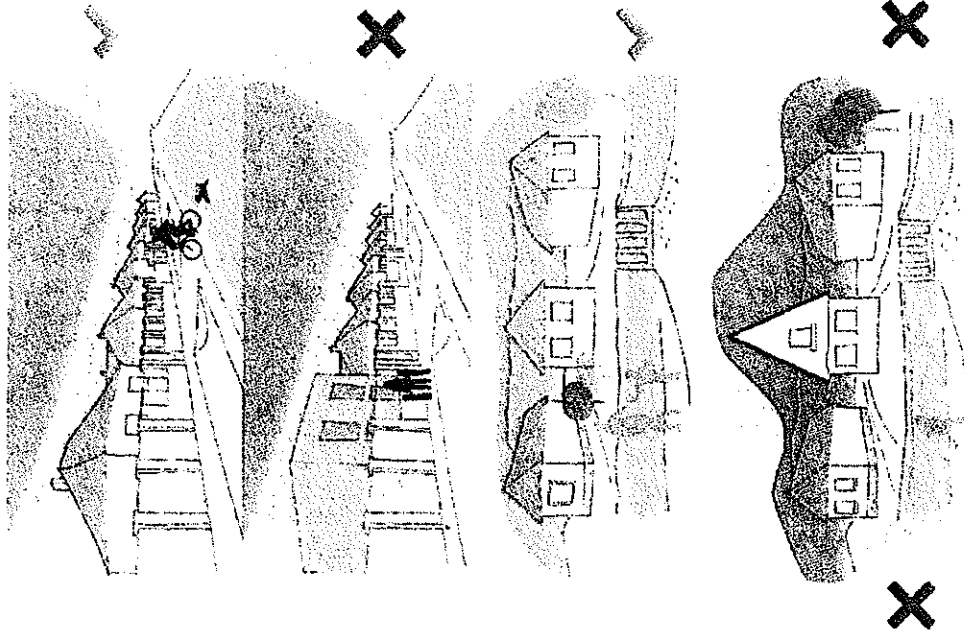
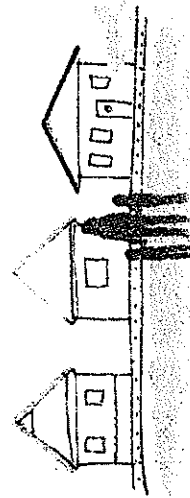



ANYAGHASZNÁLAT, SZÍNEK

A településképben a natúr, sárgászörös cserépfedés és a szürke palafedés váltakozó megjelenése a jellemző, amit a lakóépületek és melléképületek fedésénél egységes alkalmaztak és alkalmaznak. A szürke palafedés épületekhez tartozó melléképületek esetében, sokszor szürke hullámpala fedést alkalmaztak, de ezek használatát javasolt a jövőben elkerülni. A hagyományos azbeszt adalékú palafedés alkalmazása ma már nem megengedett, a természetes pala pedig drágább tetőfedő anyag, így várható azok jövőbeli letserelődése. Épület felújítás esetén cserép mintázatú fémlemez fedés is alkalmazható, ami abban az esetben elfogadható megoldás, ha színe a cserépfedéssel, vagy a középszürke palafedéssel azonos, és felülete nem fénylő.

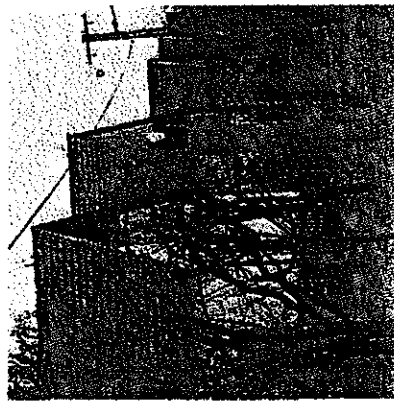

Az épületek homlokzatában a fehér, és a halvány meleg- paszellszínek a jellemzőek. (Sárga, drapp színek, melyeket változatosabbá tesz a rózsaszín, és a halvány vörös/ téglavörös szín. Ez utóbbi színeket az oromfalak, és homlokzatok díszítésénél is alkalmaznak. A hideg színek (kék, zöld) vakolat színeként történő alkalmazása nem javasolt, mert idegen a hagyományos utcaképtől. A kerítések színében a tető színének tónusai, illetve az annál valamivel barnásabb, vöröses-barna, szürkés- barna színek a jellemzőek. Az élénk színek a környezetben idegenül hatnak.

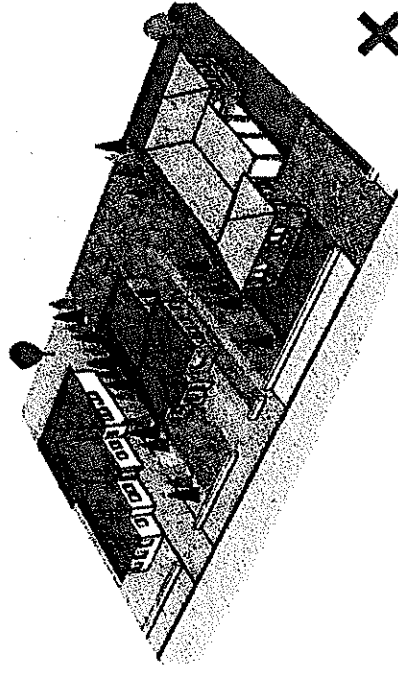
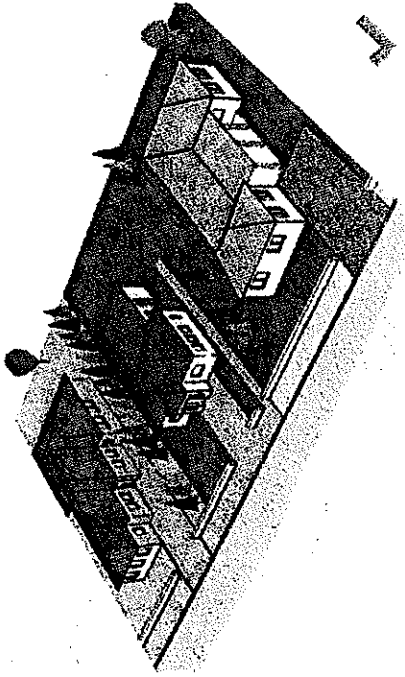

X
Az utcakepben idegen hatást keltenek teher- sarga- halvány meleg színnyalattól eltérő színű homlokatok, a cserép és középszürke pala szintől eltérő tetőfedések, különösen a zöld és kék, élénk piros, fekete színűek. A kerítések színében a hideg színek, az élénk színek zavarólag hatnak.



KERÍTÉSEK:

Az utcai kerítés az egyik fontos meghatározó eleme Hajdúnánás külső, hagyományos beépítési lakóterületeinek településképében is.

Az előkertés beépítési módból adódóan, az áttört kerítésmezővel készült kerítések a jellemzőek. Zavaró a településképben, ha a kerítések a kialakultnál magasabbra, vagy alacsonyabbra épülnek.

Különöse zavaró, ha a teljesen tömör kerítés tagolás nélkül, fémlemezről készül, ahol még a színezése is elüt a környezetétől.

Fémlemezről is készíthető úgy kerítés, hogy az ne tűnjön ki a hagyományos kerítések sorából. Fontos, hogy felületi tagozása, színe is megfelelő módon legyen megválasztva. Készüljön kerítés is, ami a hagyományos deszkakerítések jelmezője volt.

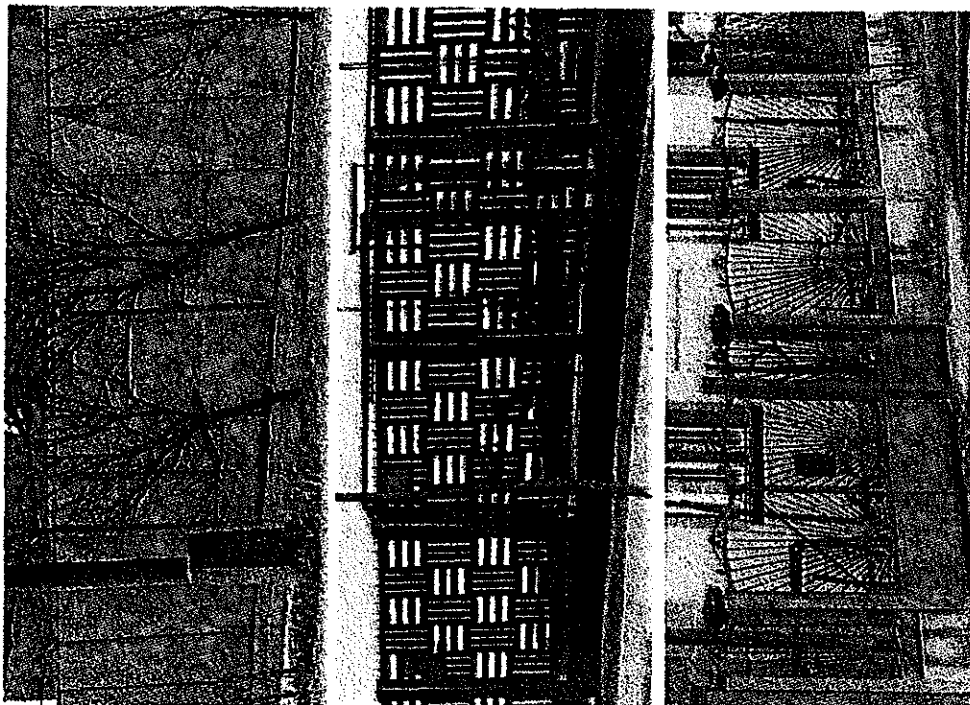

4. SAJÁTOS BEÉPÍTÉSŰ LAKÓTERÜLETEK

a) Bittner falu

/ajánlások/



TELEPÍTÉS, MAGASSÁG:

Kisújszállás belterületének északnyugati szélén elhelyezkedő, önálló egységet képező lakóterülete, sajátos hangulátú, településképi jellegzetességgű városrész. Oldalhatáron álló, előkertes- vagy előkert nélküli közel azonos léptékű lakóépületek alakítják a településképet. A falusias léptékű lakóházak párkánymagassága a 4,0 méter általában nem haladja meg. Utcára merőleges tetőgerincű, de teljes kontyolású nyeregtetővel fedettek, ritkább esetben sátoztetősök, de az utcaképpen nem jellemző az ormfal megjelenése. Az épületek tetőtérét nem építették be. Jellegzetes építészeti elemnek számít, az oldaltornácot lefedő tetősík különálló kis kontyolással történő visszametszése, a bejárati rész hangsúlyosabb tétele.

ANYAGHASZNÁLAT, SZÍNEK:

Az épületek színeiben a fehér mellett főként a drapp, és halvány barna színek dominálnak, homlokzati díszítésükben a vörös és erősebb barna színárnyalatok is előfordulnak. Itt az épületek kisebb tömege mellett, az utcaképet az erőteljesebb, barnásabb, da pp- vörös színek jellemzik. A kerítések színében is ezek a színek dominálnak, de ezen kívül megjelenik a zöld melegebb színárnyalata is.

KERÍTÉSEK:

Érdekes és ajánlott sajátosság a kerítéseknek az a jellemzője, hogy a lábazati rész körében ugyancsak fából készült, de tömör deszkázással, míg a kerítésmezők szinte mindig függőleges lécezésűek.

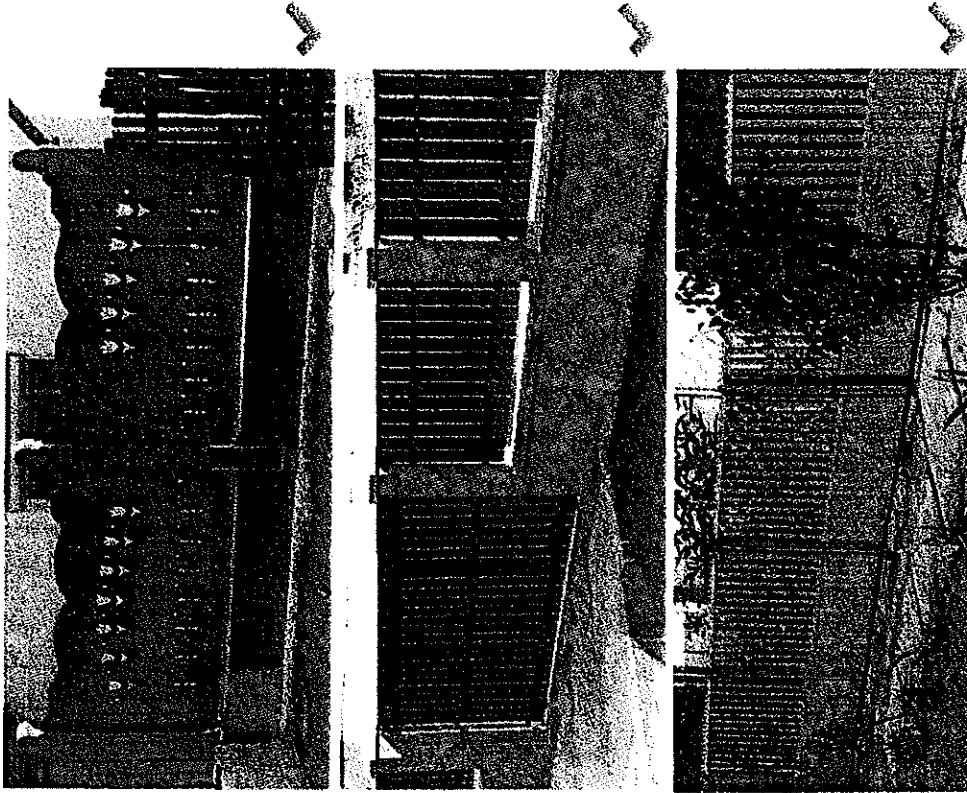



A bemutatott képek közül három a településkép hagyományos jellemzőit mutatja be. A jobb felső kép egy újabb keletű épületet mutat be, amely a tetőfedés alakjával és megmunkálásával, eltérősége ellenére is visszaadja a régi épületek sajátosan megmunkált tetejének hangulatát. Az épület színei és a kerítés kialakítása is a helyi hagyományokhoz igazodik. Az utcaképhez egyszerűsége, mássága ellenére, is jól illeszkedik.

4. SAJÁTOS BEÉPÍTÉSŰ LAKÓTERÜLETEK

b) Paccséri lakónegyed /ajánlások/



TELEPÍTÉS, MAGASSÁG:
Kisújszállás belterületének nyugati szélén helyezkedik el az egyedi telepítési tervek alapján beépült korábban „benzinkútinak” nevezett, családiházak lakónegyede, melynek északi szélén sorházak épültek. A lakónegyed A családiházak, szabályos ultraosztású területen, oldalhatáron álló, előkertes lakóépületek létesültek, csaknem kivétel nélkül utcára merőleges tetőgerinccel, ahol a tetőtér általában beépítésre került, és az utcai oromfalban a tetőtérbeépítés miatt erkélyt is építettek. Az ilyen tetőformájú épületek illeszkednek jól a településképhez.

Egyedi sajátosság, hogy az észak- déli irányú utcák északi végén, a saroktölköken fsz+ 1 emeletes, lapostetős lakóházak épültek, településképi kompozíciós megfontolásból. Úgy ajánlott a Helyi építési előírásokban szabályozni, hogy ez a sajátosság megőrizhető legyen. A régebbi beépítésű lakónegyed szélső utcáját szürke palafedésű sátortetős épületek sora zárja.

A lakónegyed keleti oldalát jelentő Veres Péter utca mentén új építésű családi házak helyezkednek el, szintén utcára merőleges tetőgerincű nyeregtetővel fedve, de az utca felől kis kontyolással alakították ki a tetődómot.

ANYAGHASZNÁLAT, SZÍNEK: A lakónegyed régebben épült részein a cserépfedés mellett, a szürke palafedés is meghatározó, de az új építésű területen a vörös, sárgászöld, és barna cserépfedés az elterjedt.



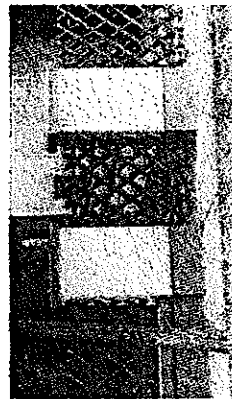
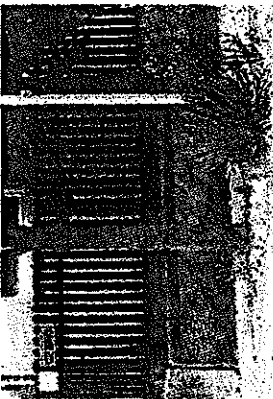

KERÍTÉSEK:

Az új építészeti területeken, az épülettel egy építészeti egységet képviselő, épített jellegű kerítések a jellemzőek és ajánlottak.

Általában falazott lábazattal és oszlopokkal, vakolva, vagy kő, illetve téglaburkolattal ellátva. A kerítésmezők jellemzően elegáns kovácsoltvas kivitelűek, vagy függőleges illetve vízszintes fa lécezéssel készültek.

A régebben kiépült részekben falazott, vagy beton lábazattal készültek a kerítések, de oszlopokkal való tagolásuk, kerítésmezőkre történő tagolások nem általános.

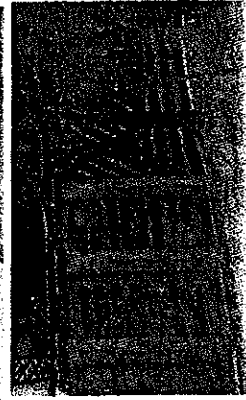
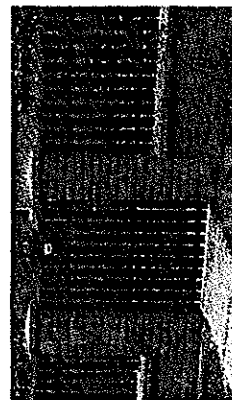
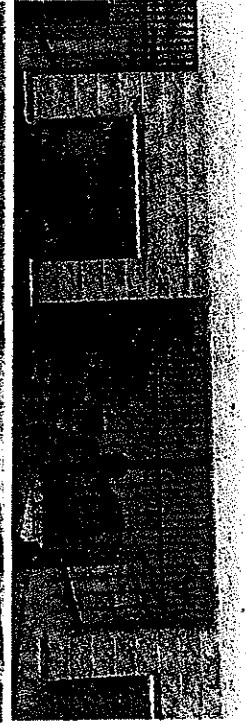
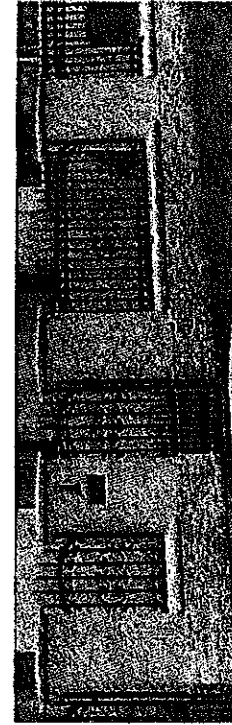
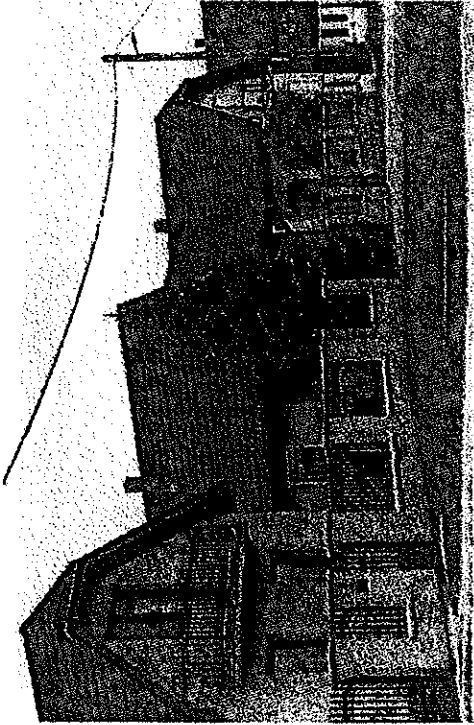

4. SAJÁTOS BEÉPÍTÉSŰ LAKÓTERÜLETEK

c) Sóhaj-dűhögő városrész /ajánlások/

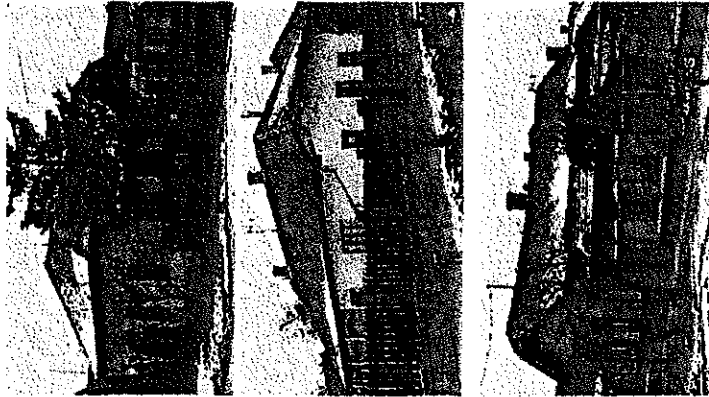

TELEPÍTÉS:

A falusias építési övezetbe sorolt településrészen, oldalhatáron álló, földszintes családi házak épültek. Az építési helyet tekintve a beépítés előkert nélküli, de az adottságokat alapul vevő Helyi építési szabályozás az épület utcavonalra, vagy attól 3,0 méterre történő elhelyezésére is lehetőséget ad, melyet az építendő igényei szerint dönthet el.

ANYAGHASZNÁLAT, SZÍNEK:

Az alkalmazandó anyagok és színek tekintetében, a falusias jellegét és az építészeti hagyományokat is figyelembe véve, a „Bittner falu” esetében megfogalmazott ajánlások a mértékadóak.

Az épületek cseréppel történő fedése a jellemző, illetve kisebb arányban szürke színű palaferdes is megvalósítható.

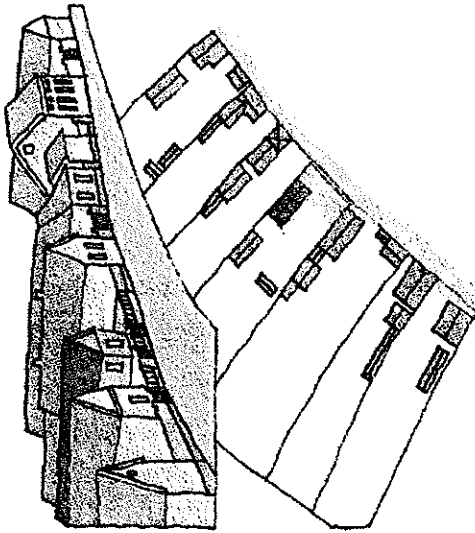

X

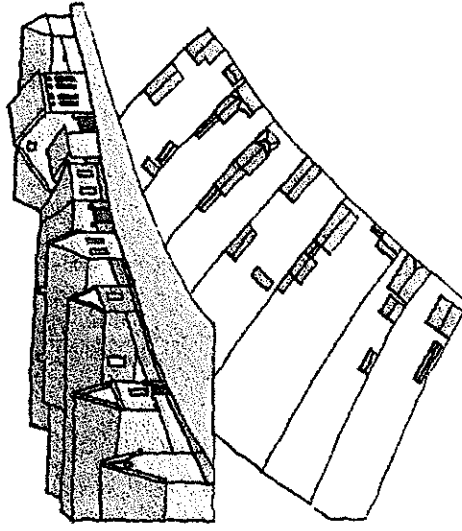

Y

MAGASSÁG, TETŐFORMA:

A lakóházak utcai homlokzatmagassága jellemzően nem haladja meg a 4,0 métert. A tetőtér beépítése nem jellemző, de ha erre sor kerülne, ajánlott a párkánymagasságot a kialakult, jellemző magassághoz igazítani.

Az épületek tetőformája változatos. Illeszkedik a településképhez az utcára merőleges tetőtörzscsúcsú oromfalas nyeregtetővel fedett épület is, de az utcára merőleges tetőtörzscsúcsú nyeregtető teljes kontyolása általánosabbnak mondható. Fontos a kialakult utcaképet megvizsgálni, és ahhoz igazodó tetőtípust megtervezni-, megépíteni egy ide kerülő új épület esetében.

Egyes utca szakaszokon a sátor tetős épületek jellemzőek, de ezek utcai megjelenése közel azonos, a teljes kontyolású nyeregtetős épületekével.

A tetők hajlásszögét tekintve, a 35- 45 fok közötti hajlásszög alkalmazása ajánlott.

KERTÉSEK:

A településrész kerítéseire, hasonlóan az alkalmazott anyagok és színek esetében megfogalmazottakhoz, a „Bíttner falu” elnevezésű településrészre vonatkozó ajánlások fogalmazhatók meg.

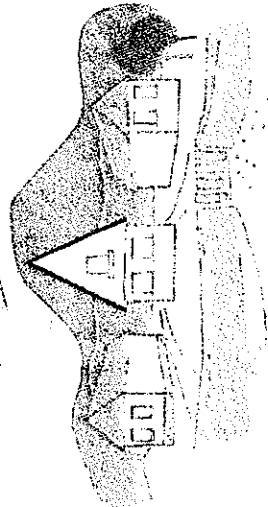
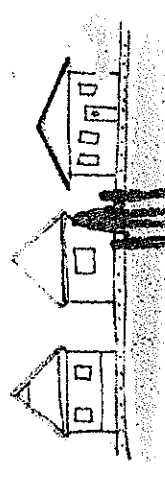
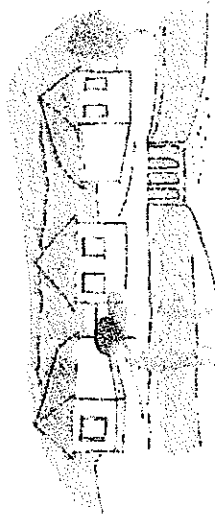
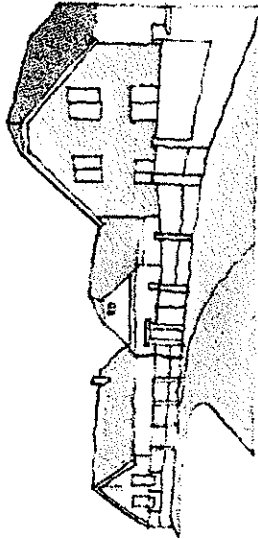
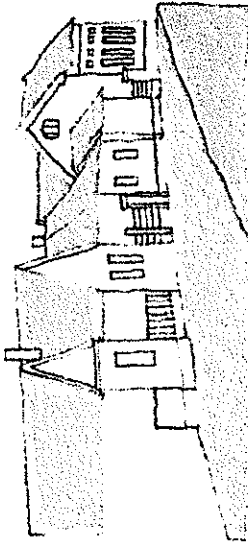
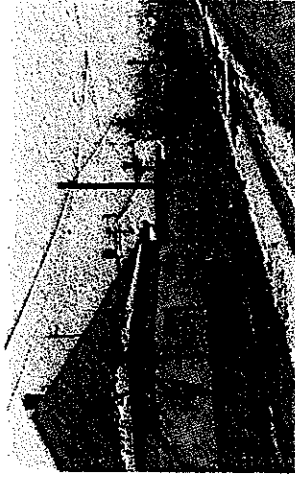

98 | Építészeti útműtató

5./ BEÉPÍTÉSRE NEM SZÁNT TERÜLETEK /ajánlások/

Kisújszállás igazgatási területének keleti szélé „Tájékvédelmi szempontból kiemelten kezelendő” terület országos övezetbe tartozik. A beltüreltől nyugati irányban elhelyezkedő Öregerdő és környezetében lévő legelő területek, valamint a beltüreltől délkeleti irányban található egykori csordalegező az ökológiai hálózat része, mint magterület. E területeken a tájképi értékekhez való igazodás érdekében az építmények megjelenésére vonatkozó ajánlások kerültek kidolgozásra.

- Szabadon álló, vagy majorszerűen csoportosított, mezőgazdasági építmények helyezhetők el. Az épületek homlokzati képében a fehér, vagy (a tájban hagyományosan alkalmazott világos színű) homlokzati megjelenés az elvárás. Tájékgazdálkodás (pl. kék, élénkpiros, stb.) nem alkalmazható. Az épületeket magas tetővel kell kialakítani.

- A látványvédelem (ki látás, rálátás) szempontjait mind a tervezés, mind pedig a megvalósítás során kiemelten kell érvényesíteni.

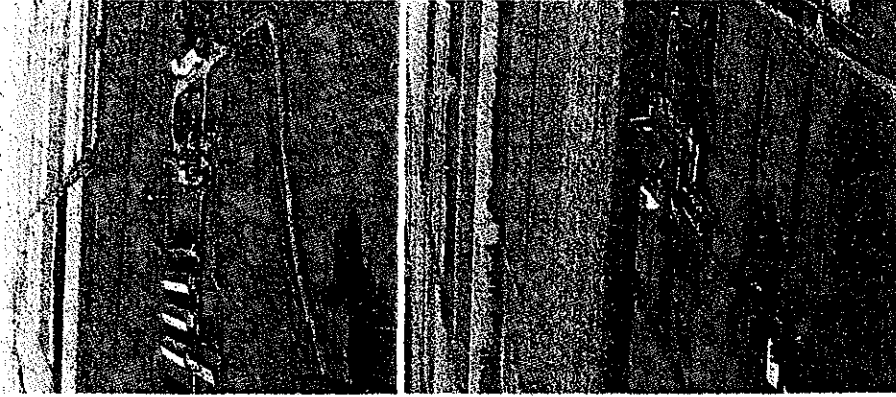
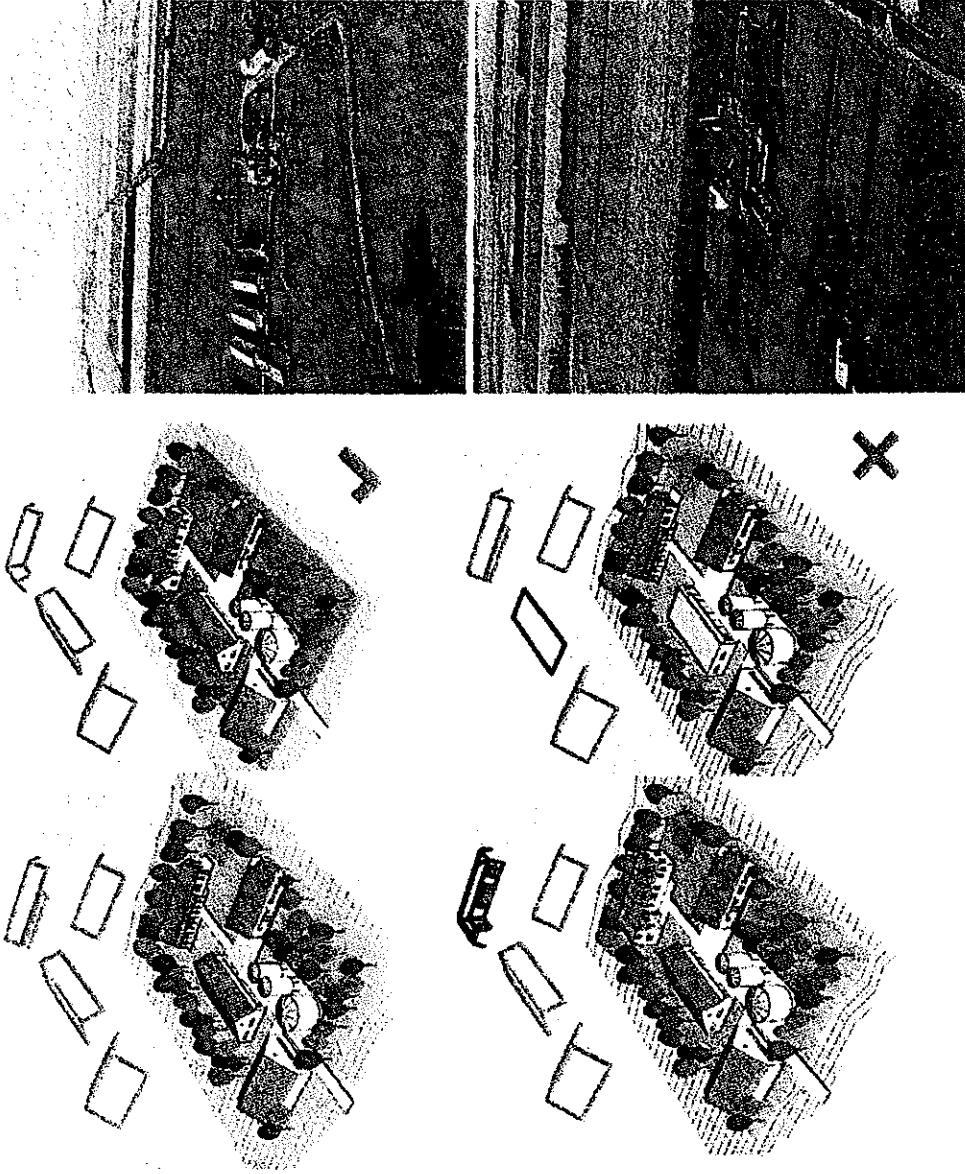

- Az építmények megengedett legnagyobb épületmagassága legfeljebb 8,0 méter lehet, mely alól kivételt képeznek a mezőgazdasági üzemi területeken létesülő technológiai építmények. Ezen építmények esetében az épület falazata, tetőzete nem készülhet tükröződő felülettel.
- Tájéképet zavaró építménynek számítanak és nem helyezhetők el azok az építmények, melyek a táj alapvetően hagyományos jellegével szemben erősen modern, ipari megfogalmazású karaktert hordoznak, a hagyományos tájalkotó elemektől, a tájból erőteljesen elütnek.

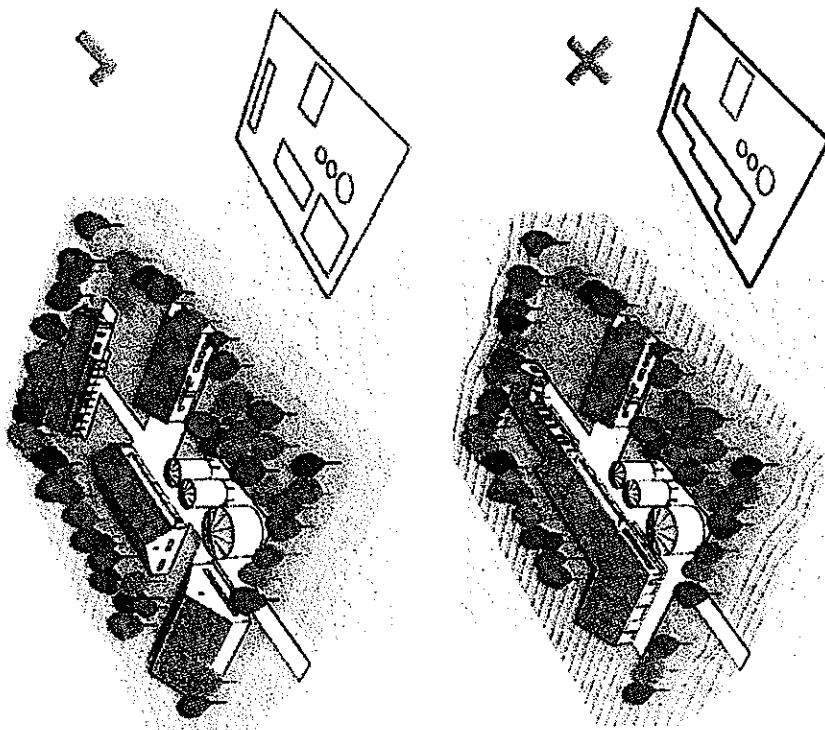

Az egyszerű, nyeregtes épületek illeszkednek a hagyományos alföldi táj képébe, míg a z eltérő hajlásszögű- összetett tetőfelületek (pl. mansard tető), a lapos tető idege-ntül hatnak. A tájtól idegen az élénk színűre festett homlokzatú épület, az élénk színek alkalmazása, a hagyományos eltérő színű tetőfedő anyagok használata.

6: GAZDASÁGI TERÜLETEK /ajánlások/

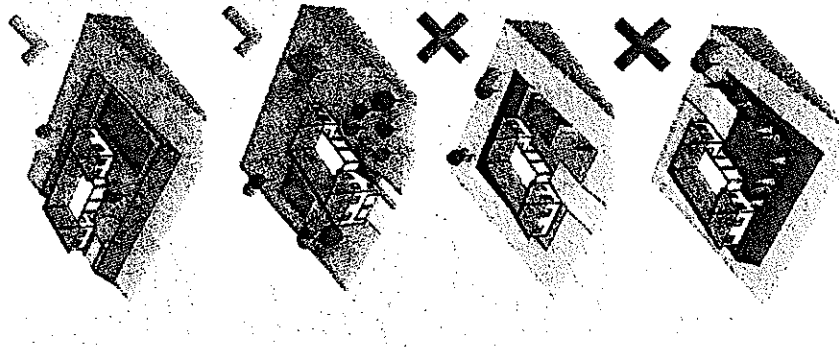

TELEPÍTÉS:

Az ipari üzem funkciósmája - hasonlóan minden speciális funkciójú épületgyűjtéshez - gondos technológiai tervezés eredményeként alakul ki. A telken az épületek általában szabadon állnak. A nyersanyagok, félkész termékek beszállítása és a késztermék elszállítása a technológiától, a rendeltetéstől függően jelentősen eltérő területet igényelhetnek. Külön szempont a környezeti hatások kezelése, ami védelmi és biztonsági célú területekkel növelheti az üzem területigényét. A településrendezési szempontból meghatározó teherforralomra méretezett közlekedési rendszer és a megfelelő méretű épületek a kiszolgáló útvarral (rakodóútvarral) szerveződnek. Az ellenőrzött ki-beszállítás, ki-beépítés visszahat a telek kialakítására és belső szervezésére is. A vendégek és az alkalmazottak parkolóit az épület előtt vagy mellett, általában elkülönítve helyezkednek el. Az épületek biztonsága sok esetben szükségessé teheti az épületek körüljárását (tűzoltóút). A telkek beépítettsége a funkciótól és a zöldfelületek előírt mértékétől függően igen szélsőséges értékek között változhat, de általában 40% fölé csak sajátos esetben emelkedik.

TEREPALAKÍTÁS, TÁJBAILLESZTÉS

Az építmények kivitelezésekor igyekezzünk a földmunkákat minimalizálni, kerüljük a talaj felesleges bolygatását, amennyiben a területen már meglévő növényállomány található, törekedjünk annak megővésére, hiszen egy beült növényzet kialakulásához hosszú évekre van szükség. Az épület tervezésekor igyekezzünk az épületet minél inkább tájba illeszteni, kerüljük a hatalmas, környezetéből túlzottan kiugró épülettömegek alkalmazását, a nagy magasságokat.

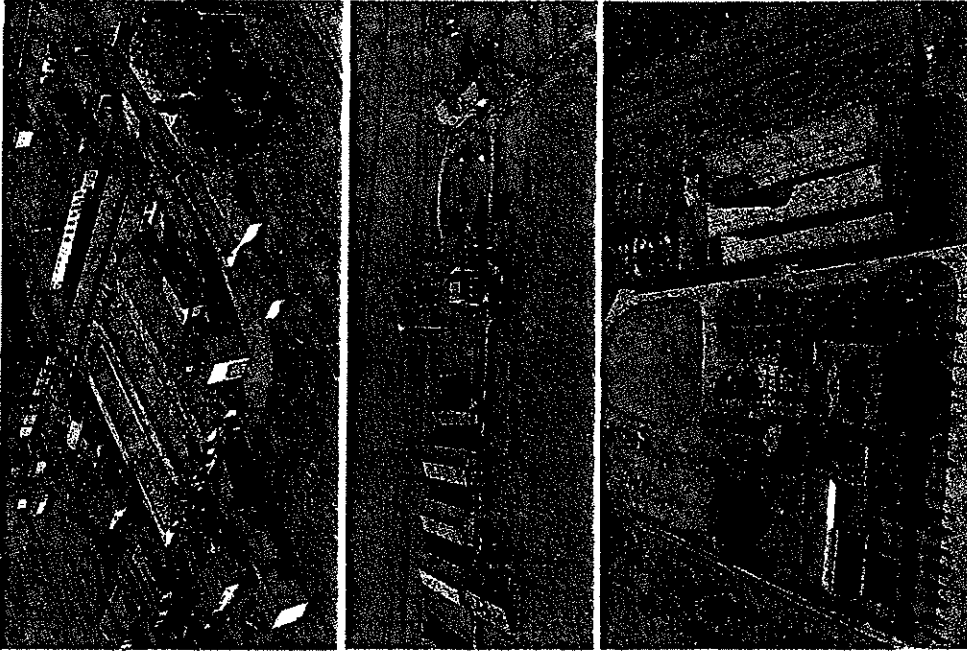

ANYAGHASZNÁLAT, SZÍNEK

Az ipari, gazdasági építmények általában nagy felületen jelennek meg a tájban, ezért nem mindegy, milyen anyagokat és színeket használunk. Az épületek színének megválasztásakor járjunk el körültekintően, próbáljunk semleges árnyalatokat választani, ezzel is segítve a környezethez való illeszkedést. Fémlemezfedés gyakori fedési forma az ipari, gazdasági területeken, de itt is kerüjük a burkolt felületek egyhangúságát, másrészt mikro klimatikus hatásai révén javítja a levegő minőségét. Amennyiben az ipari, gazdasági tevékenység zavaró hatású a környezetre nézve (zaj, légszennyezés, bűz), gondoskodjunk megfelelő védősáv/védőtábor kialakításáról, az objektum takarásáról. A védősáv tervezése során felmerülő fontos szempontok: a védősáv szélessége, a védősávot alkotó növényfajok összetétele, növények töröképesége, ültetési távolság stb. A növényfajokat a helyi adottságoknak megfelelően válasszuk ki, a talaj minősége, a terület fekvése, benapozottsága, a növény szárazságtűrő képessége is fontos szempont. Érdemes az ipari, gazdasági létesítmények fogadó részét, a bejárat környékét hangsúlyozni színes növényültetésekkel, ezek vonzzák a tekintetet, és pozitív benyomást keltenek az ide érkezőben. Gondoskodni kell a növények megfelelő vízellátásáról, különösen, ahol nagy felület burkolt, így fokozott a hőfelvétel, hőleadás mértéke és kevés a növény ültetőközége.

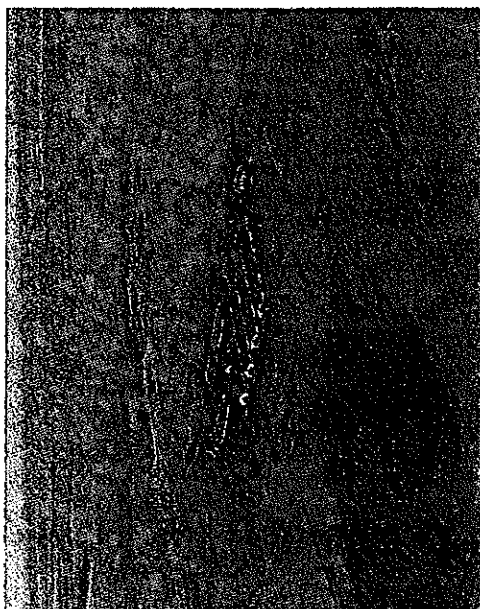
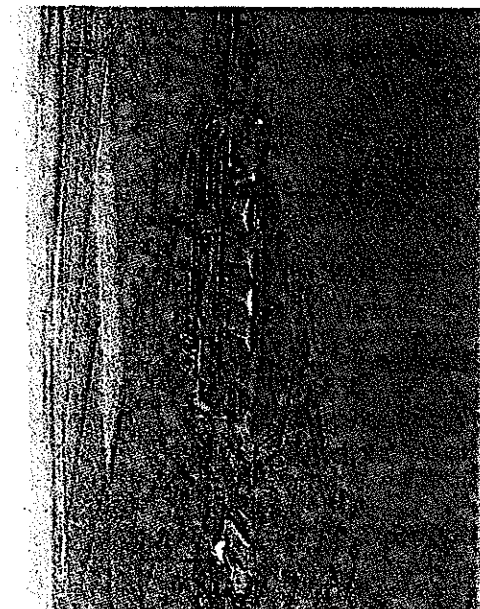
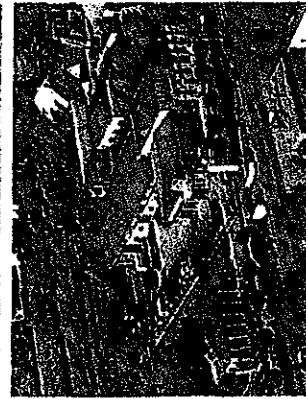
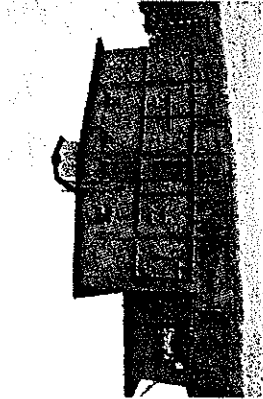

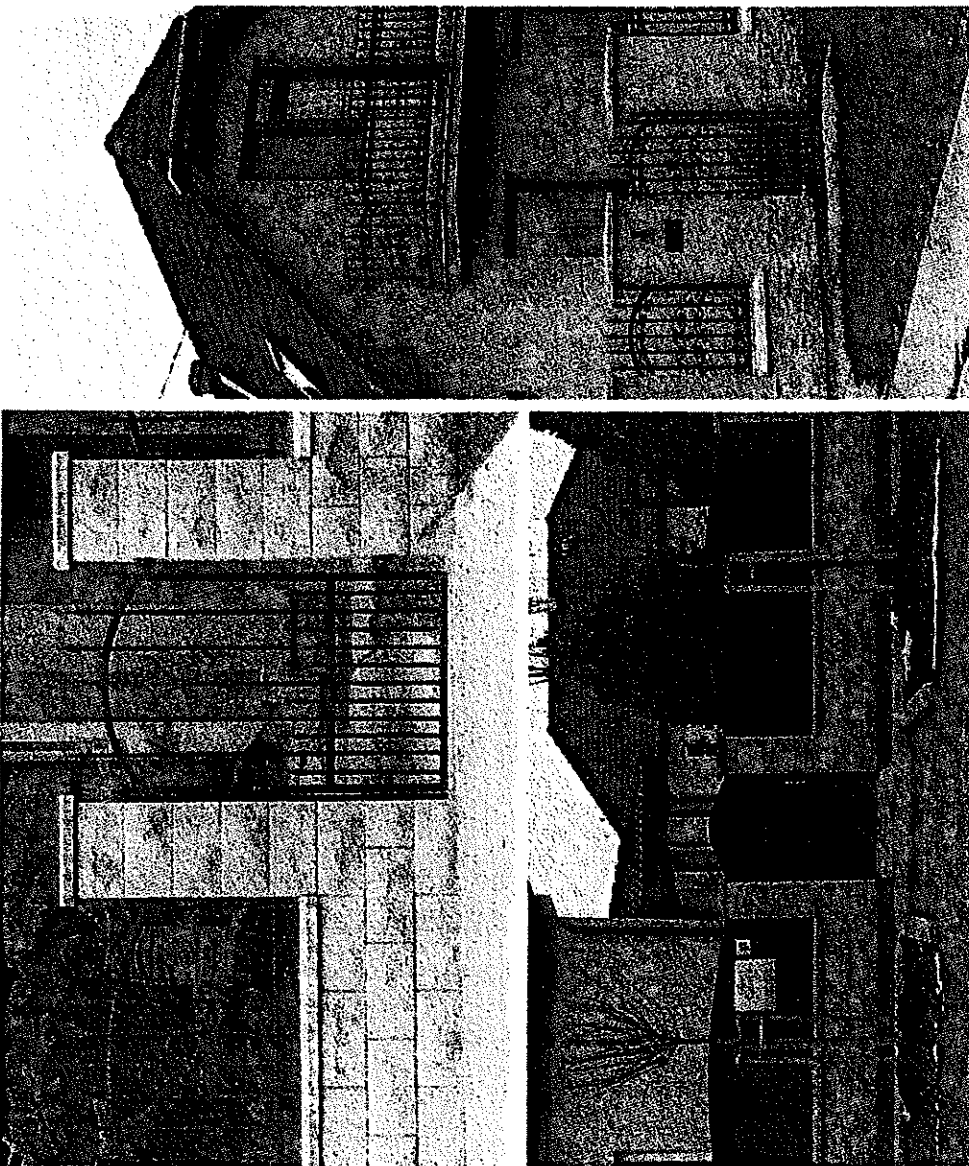

KERÍTÉSEK

Az utcai kerítés az egyik fontos meghatározó eleme Kiszűszállítás településképeinek is. Az egyes eltérő karakterű településrészekhez készített ajánlások, a kerítésekre vonatkozóan is megfogalmazzák a jellegzetességeket, az ajánlásokat.

A következőkben összefoglalóul kerülnék bemutatásra, olyan kerítések, kapuk, melyeket jó szívvel lehet ajánlani, példaként azok számára, akik a jövőben kerítésük felújítását vagy új kerítés építését tervezik.

Az épülettel egységet alkotó kerítések, melyeket anyaghasználatban, színében az épülettel összehangolva készítenek, mindig harmonikusabban jellemek meg az utraképben.

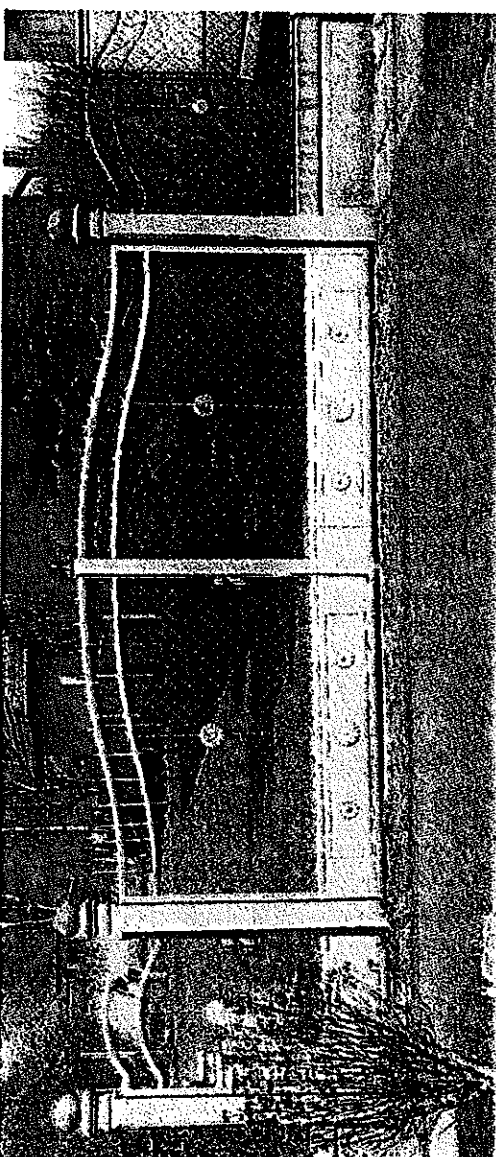

A kis előkerttel elhelyezett épületek előtti kerítést az utcai homlokzat előtti, (de az utcai ablakok előtti mindenképpen) áttört kerítés mezővel ajánlott készíteni, szép megoldás a díszes, kovácsoltvas kivitelű.

A kerítésben létesülő bejárati ajtók, kapuk, az eredeti deszka- fa kivétel helyett, már gyakran fémlémezre cserélődtek

Ez az anyagváltás abban az esetben illeszkedik a hagyományos utraképbe, ha színe a fa kapuk megjelenésével azonos. (Nem fénylő, natúr fémlémez hatását kelti.) Fontos, hogy felületi megjelenése (bordázottsággal) ugyancsak a deszkából készült „társaihoz” hasonló, sima felületű- vagy tagolt, esetleg díszített legyen!

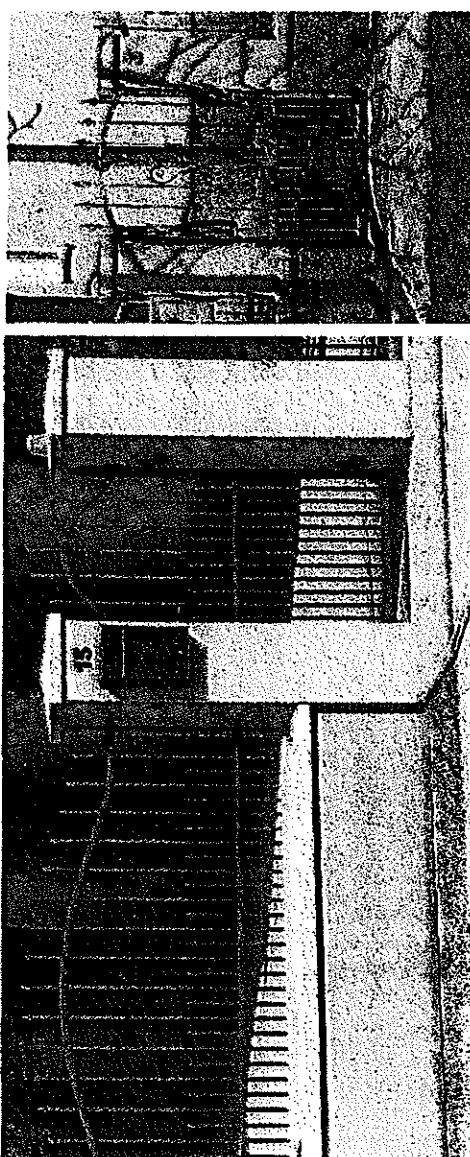

Gyakran a kerítés betétek is fémlémezre cserélődnek, ami különösen zavaró hatású, ha egyrészt a kapuk esetében leírt elvárásoknak nem tesz eleget. A fémlémezből készülő kerítések esetében különösen fontos, hogy a kerítések mezőkre való osztottsága, lábazati rész kialakítása maradjon meg. Fontos továbbá, hogy a kerítésmező látható felső (esetleg alsó) éle ne maradjon meg a fémlémez vékonyágában, hanem vastagságot mutató szegéllyel készüljön!

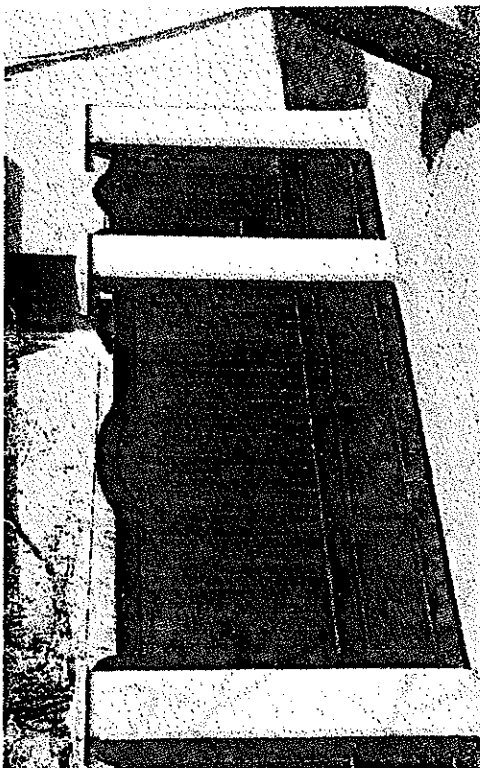
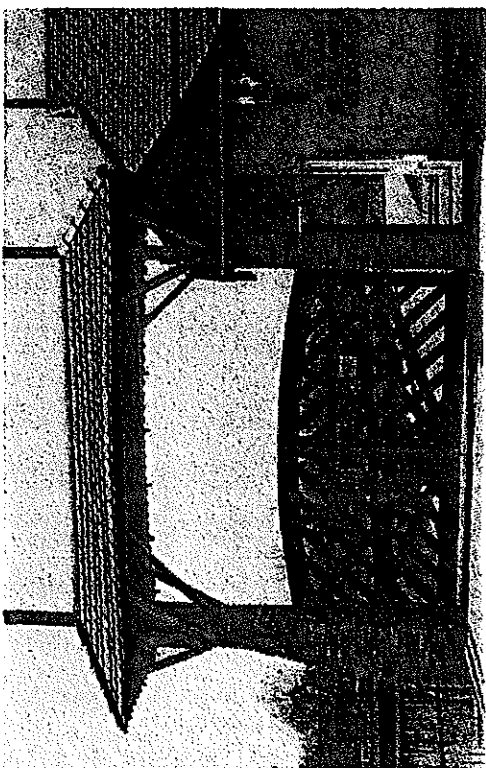
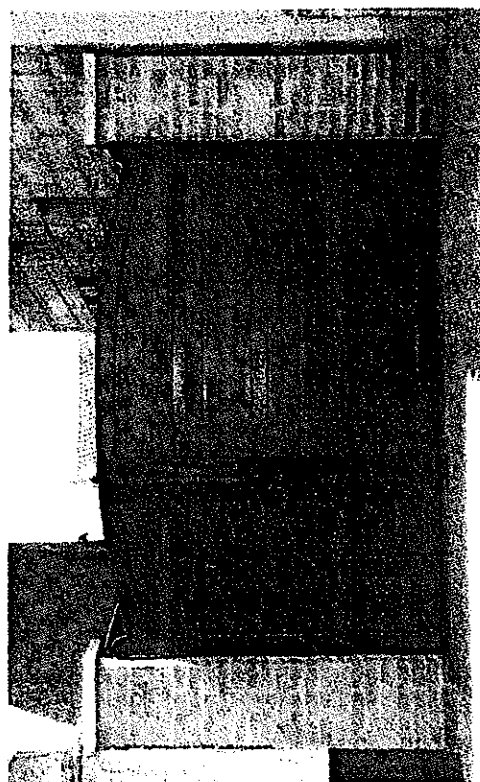
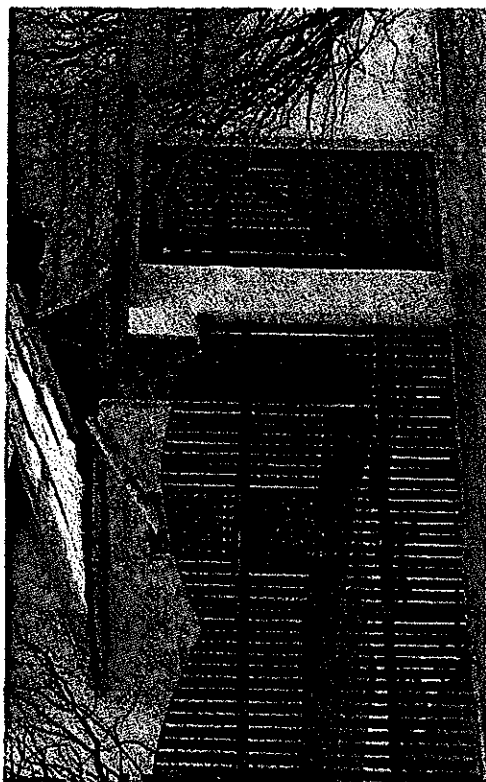

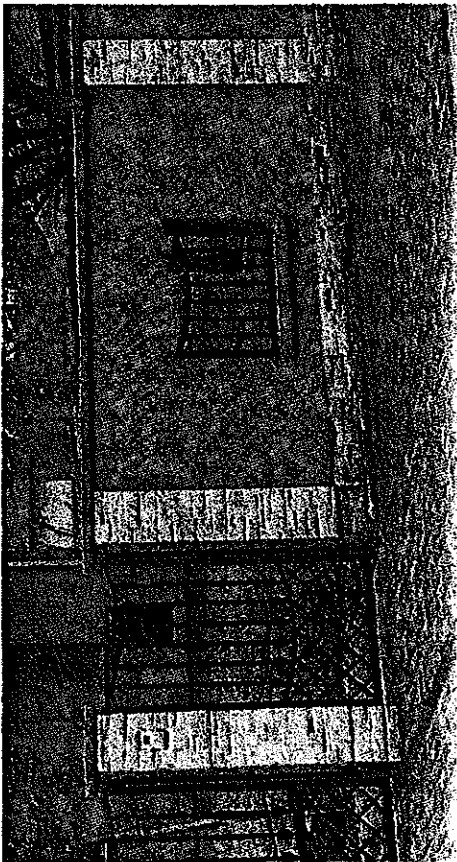
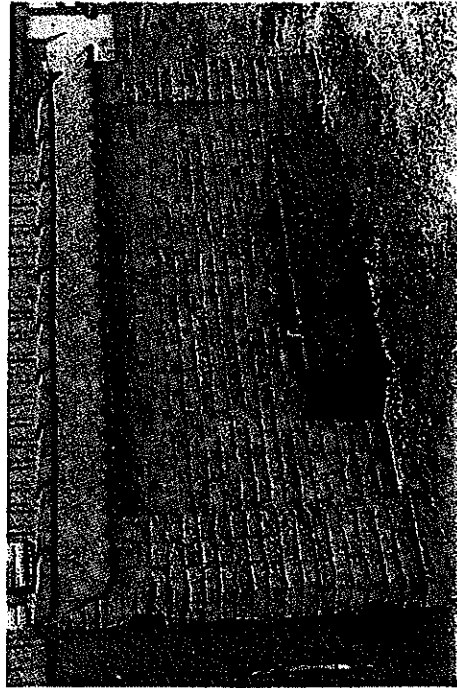
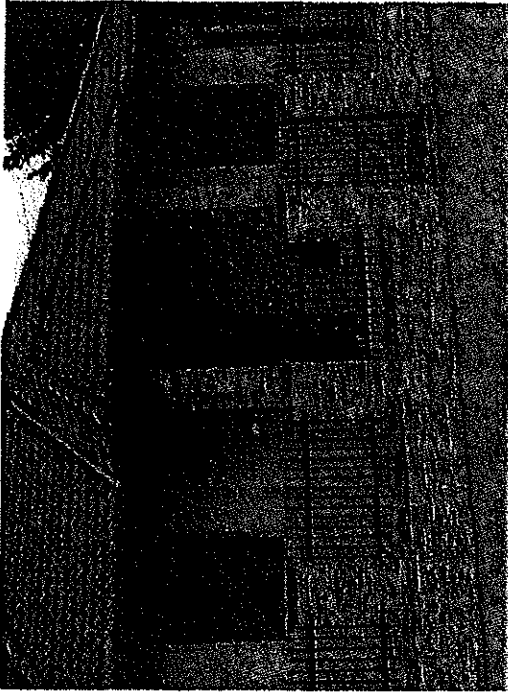

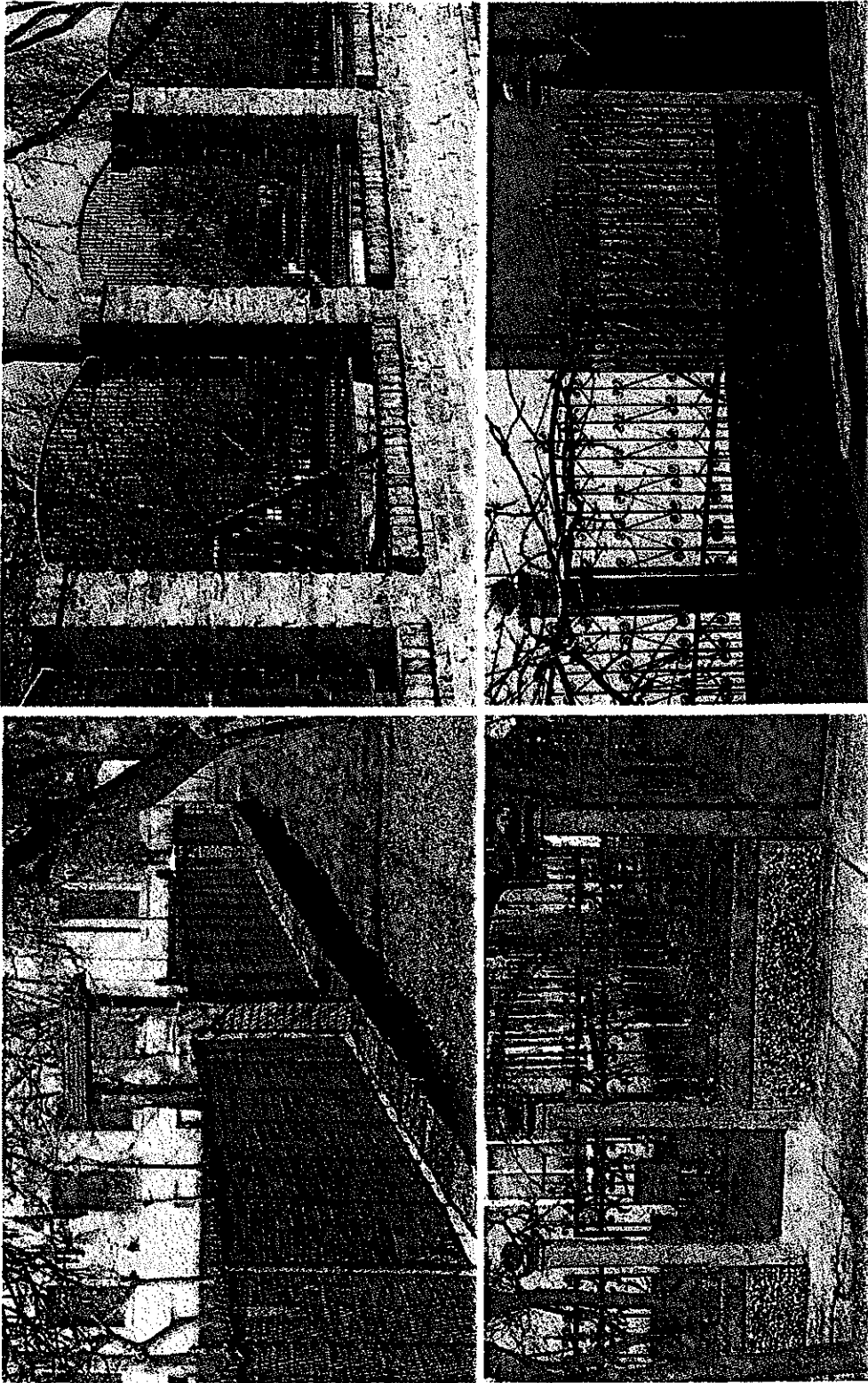

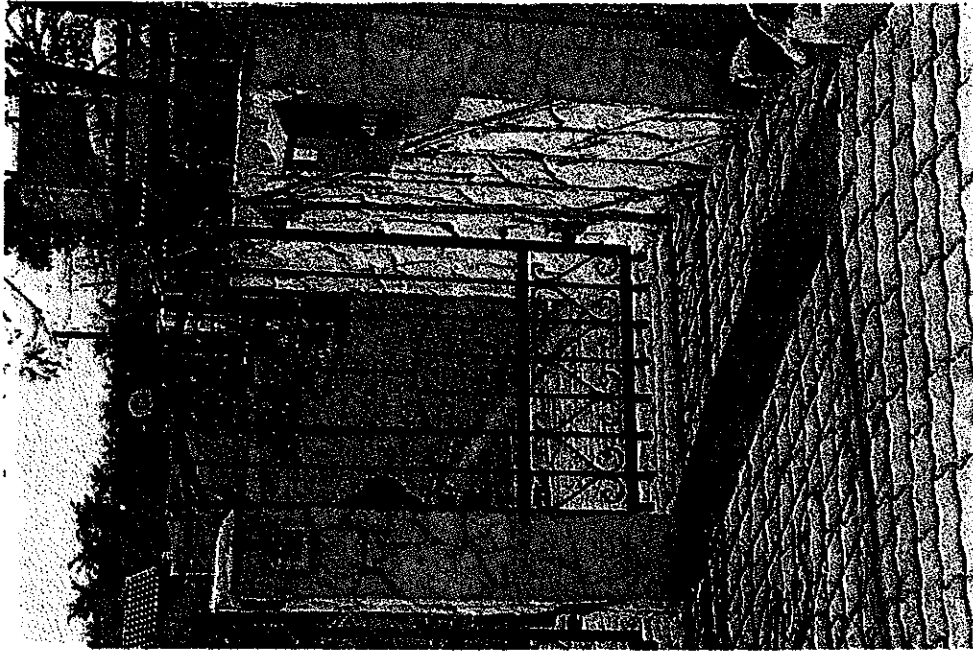

KERTEK

A nagy arányban utcavonalon álló épületek sorát, kis (1,5- 2,0- es előkerttel) elhelyezett lakóépületek szakítják meg helyenként.

Azokon a helyeken, ahol az épületek előkert nélkül, vagy csak kis előkerttel lettek elhelyezve, az előkertek díszítésénél, virágosításánál nagyobb szerepet kaphat az épületek előtti közterület.

Ahol áttört utcai kerítések és nagyobb előkertek létesültek, az előkert természetesen nagyobb hangsúlyt képez az utcaképből.

A településében több helyen is hangsúlyosan jelennek meg a hátsó kertek. Egyrészt a település felé közúton érkező, továbbá a mezőgazdasági területekre vezető utakról.

A hátsó kertek a beltérüeten közlekedve is több helyen feltáru. A kertek hagyományos használata, az ott elhelyezkedő melléképületek is hozzá tartoznak a település hangulatához, szépségéhez.



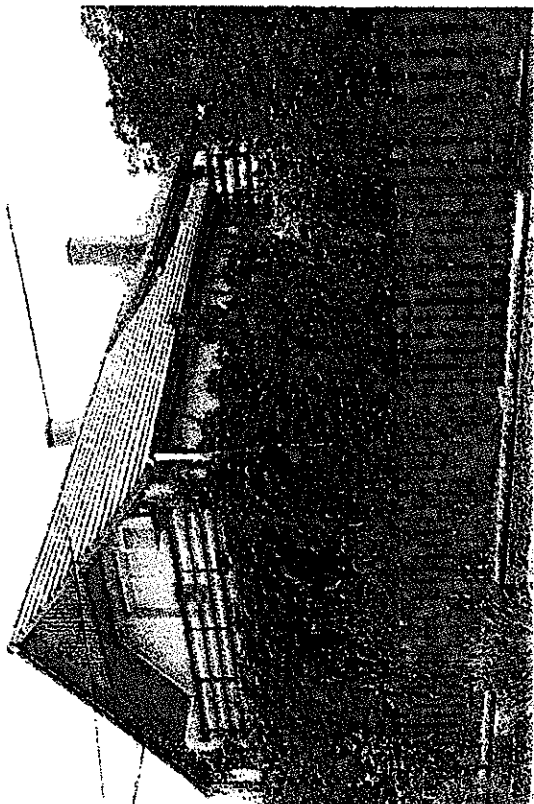

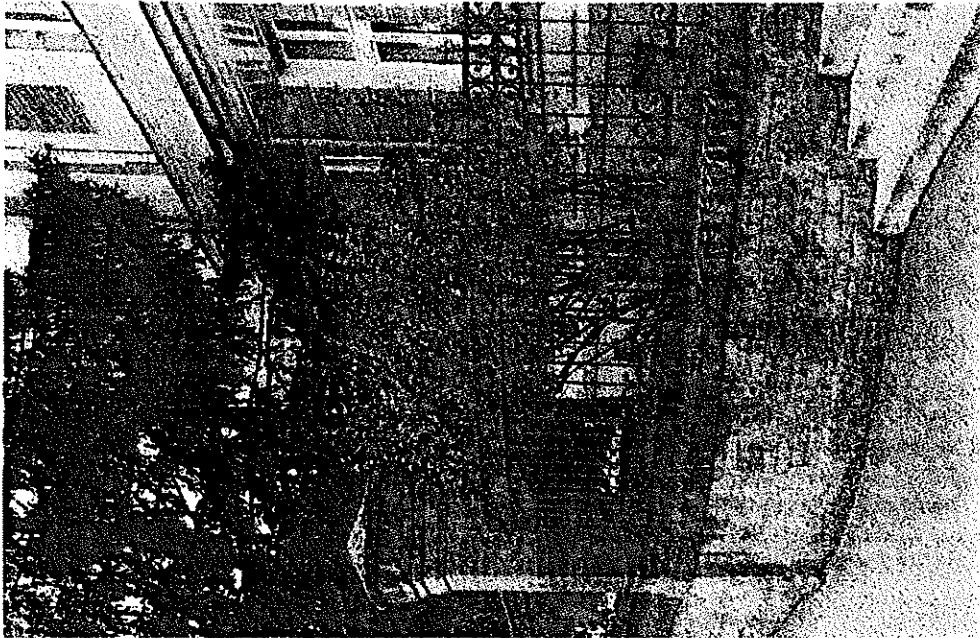

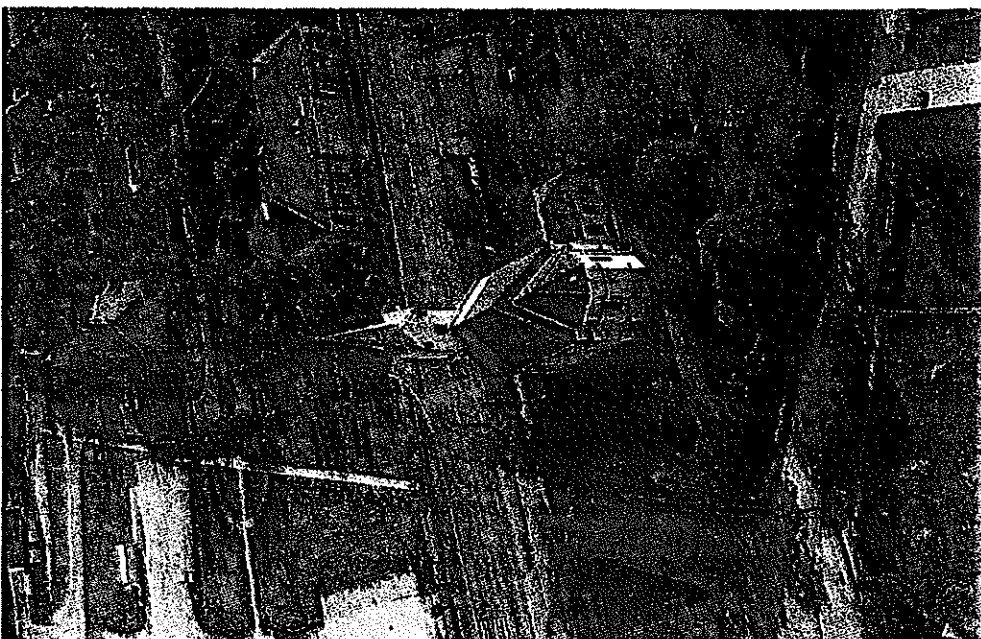

ERKÉLYEK, TORNÁCOK

Erkélyek főként Kisújszállás belvárosában, a többszintes beépítésre szabályozott területeken, és azokban a kertvárosias- kisvárosias övezetekben fordulnak elő, ahol a tetőtér beépítés is igénye az építetőknek. A falusias karakterű övezetbe sorolt területeken, ahol a tetőtér beépítése nem igény és nem jellemző, erkélyt sem építenek, és az az utcaképpben is zavaróan hat.

A tornácok az utcakép díszeként jelennek meg. Az oldal tornácokat, a polgárházak esetében gyakran beüvegezték. Általában négyzetes oszlopokkal készülték, fejezetüket ritkábban díszítették.

A mai épületek esetében, inkább fedett teraszokat építenek, melyekre szép példák is találhatóak a településen.



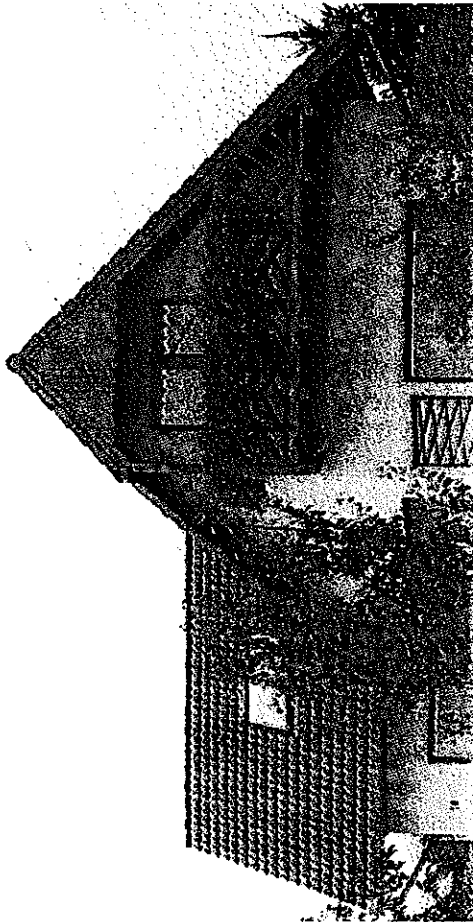
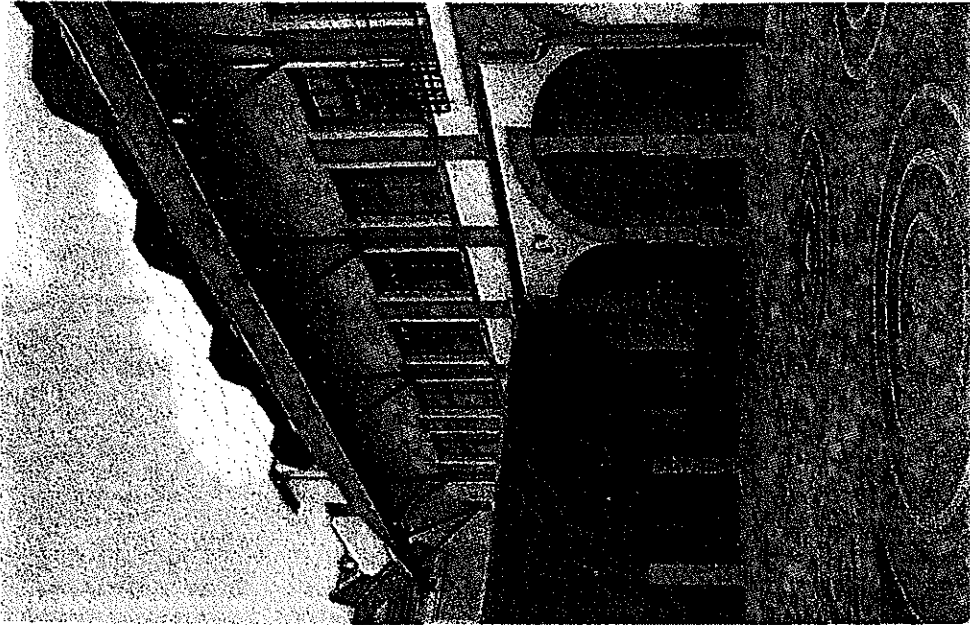

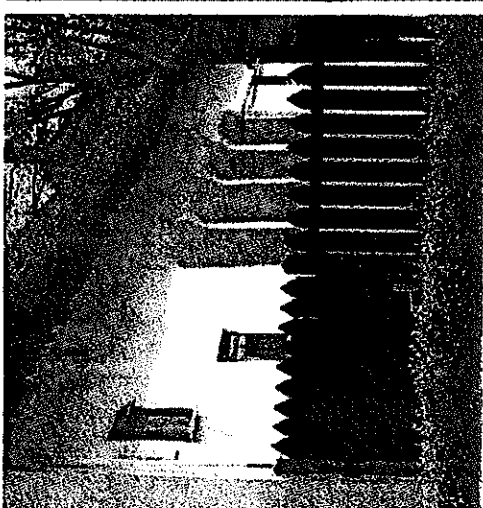
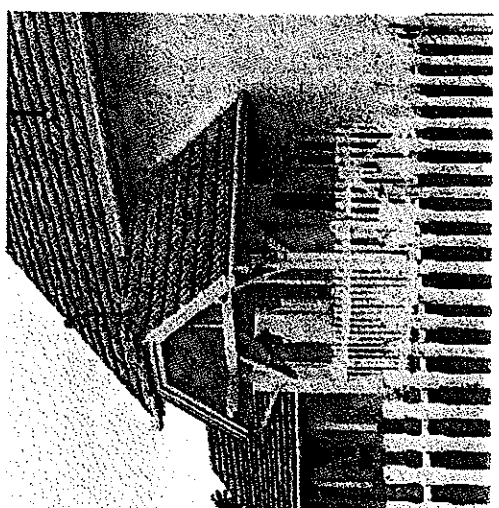

114 | Építészeti útmutató

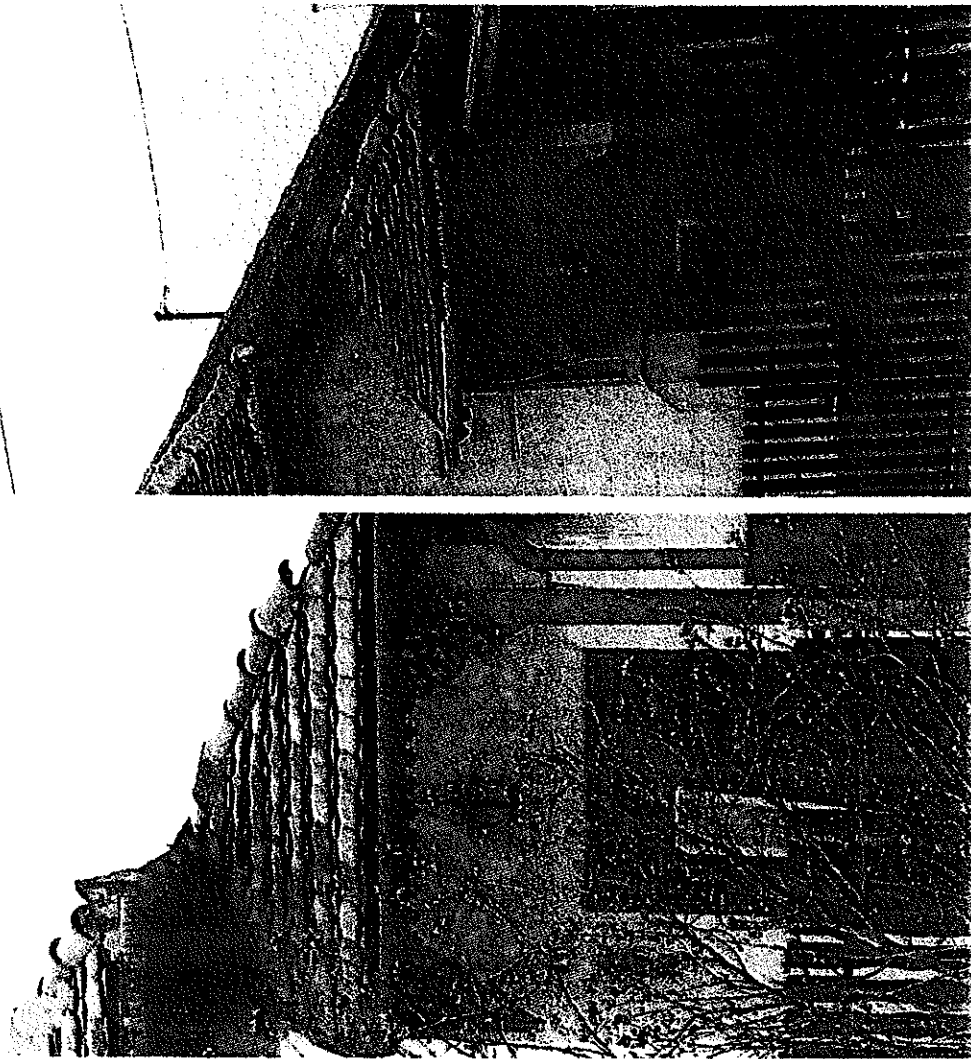

AJTÓK, ABLAKOK

A különböző korokban épület házak, eltérő belmagasságúak, így a nyílászárók arányai is másak. A nagyobb belmagasságú épületek esetében nyújtott arányú ablakok készültek, több vízszintes osztással. Az új épületek esetében előszeretettel alkalmaznak nagyobb felületű, szélesebb ablakokat, kevesebb osztással. A nagyobb felületű nyílászárók alkalmazásához a jobb hőszigetelésű mutatók is hozzájárulnak. Fontos elv, hogy régi épületek felújításakor, átalakításakor, lehetőség szerint ne változtassuk meg az ablakok arányát és osztásrendjét.

Ha az új épület történeti értékű utcakép része lesz, lehetőség szerint hagyományos arányrendszerű nyílászárók készüljenek. A nyílászárók arányán sokszor az alkalmazott osztásrendszer is javítani tud. A műanyag nyílászárók alkalmazása a fa nyílászárók mellett, ma már elterjedt alternatíva. Fontos azonban a hagyományos színek alkalmazása.

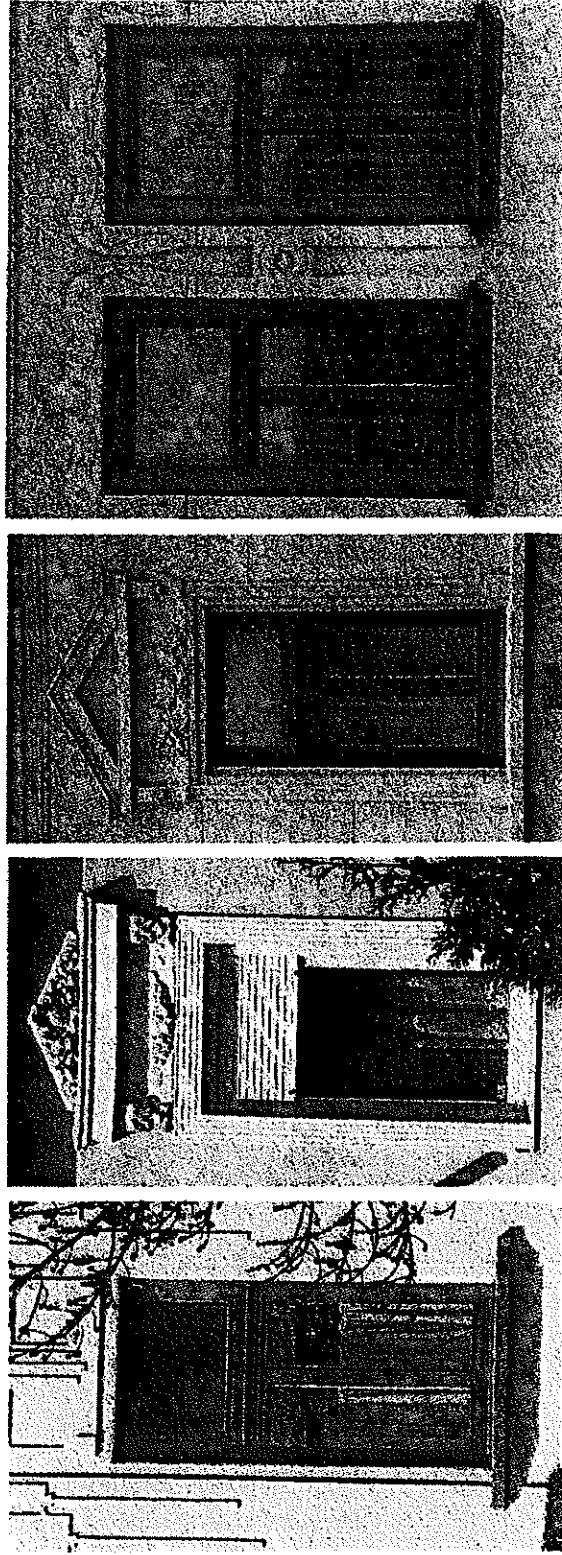
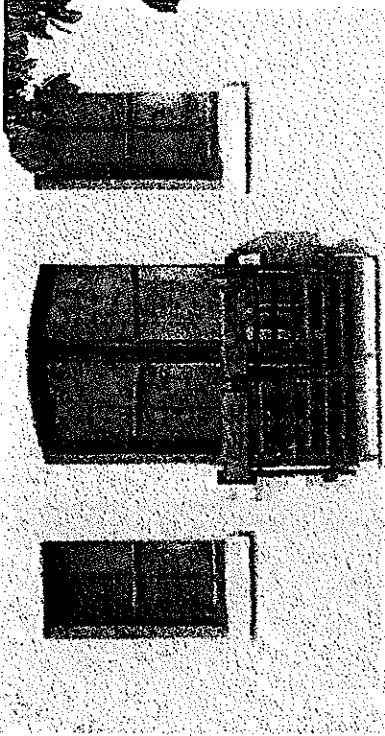

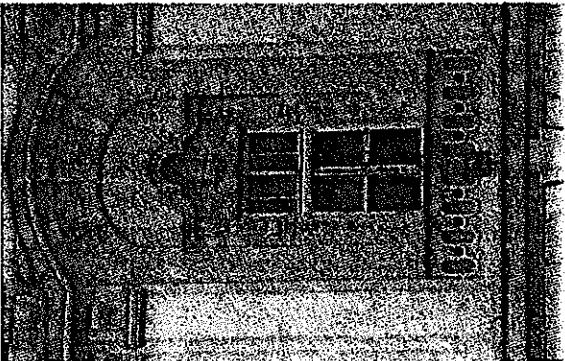
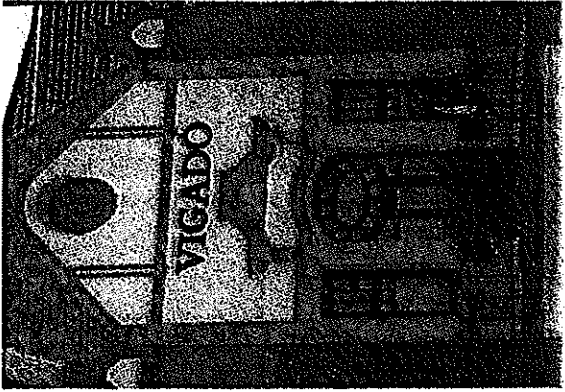
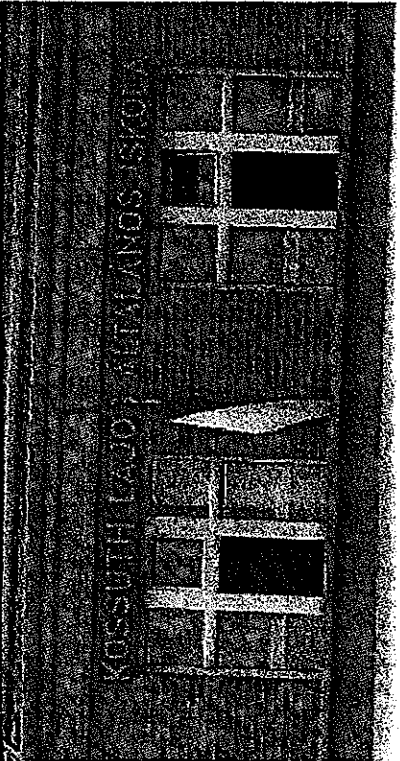
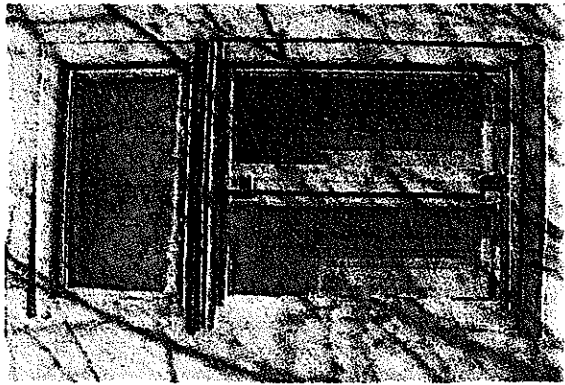
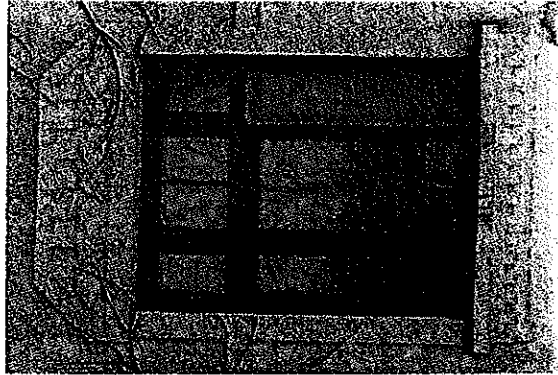
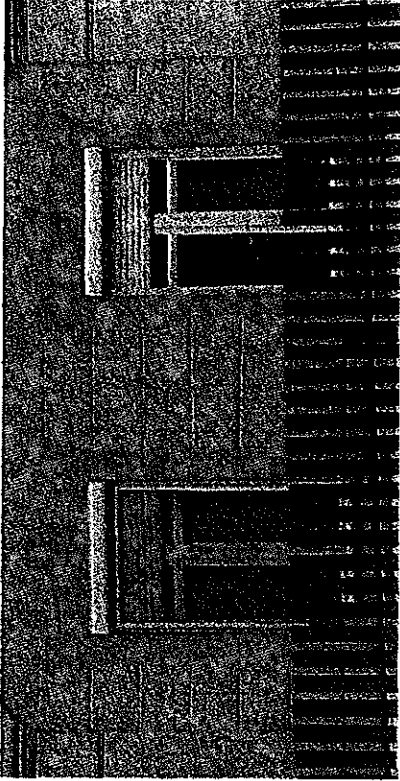

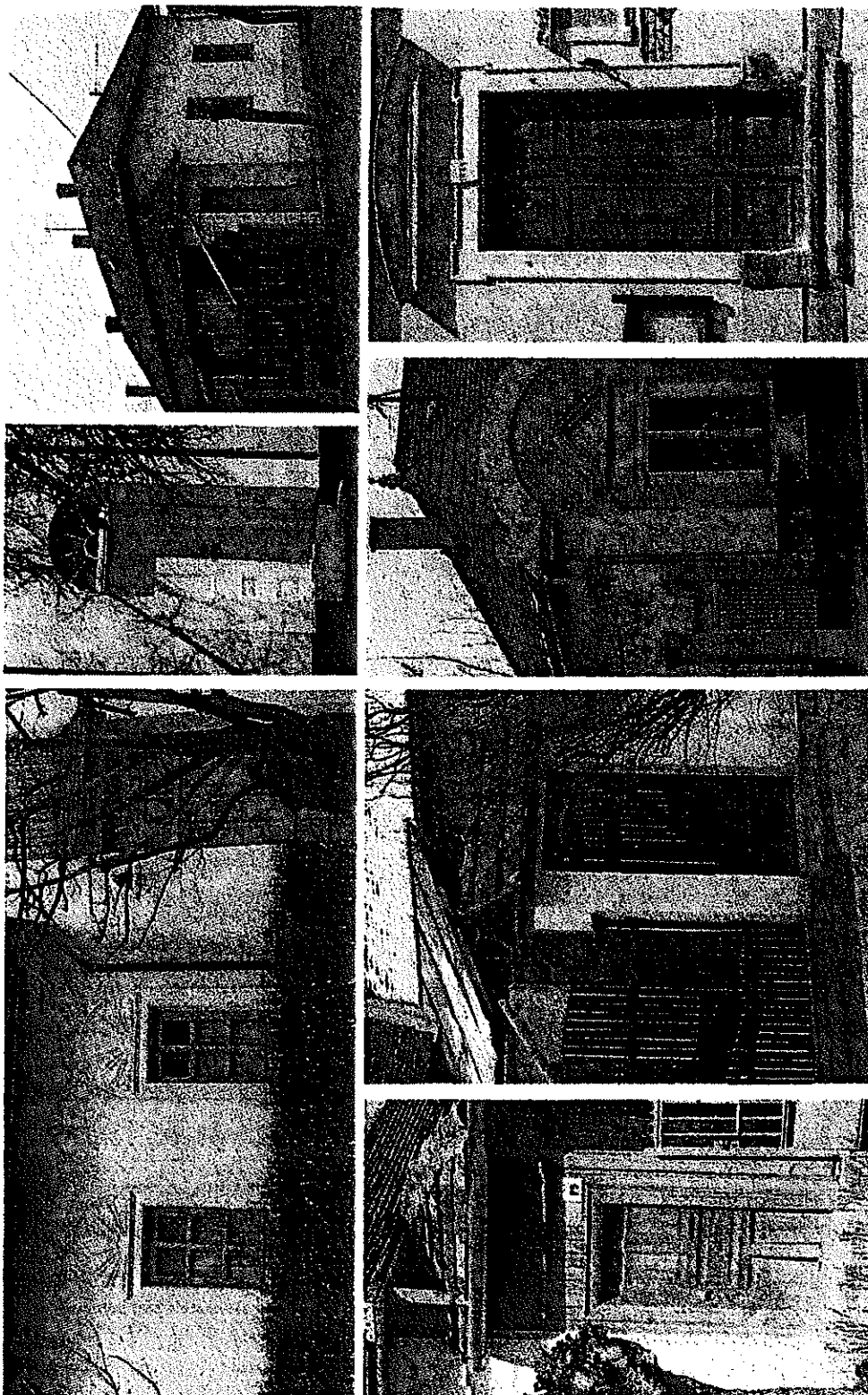

HOMLOKZATKÉPZÉS

A modern épületek egyszerűbb, letisztultabb homlokzattal készülnek, mégis fontos, hogy a minőséget is képviselő szép részletek, műves felületek is fellelhetőek legyenek az épületen. A település-képbe való illeszkedésnek fontos eszköze a megfelelő színek alkalmazása, az épületek homlokzatán, kerítésén.

Az épületek homlokzatán a fehér- sárga- drapp- színek árnyalatai mellett időnként a halvány rózsaszín, a téglaavörös szín is megjelenik. Idegenül hatnak az utcaképpben a zöld- kék, és egyéb hideg színek. A kerítéseken, kapukon, ajtókon és ablakokon gyakran alkalmazzák a barna színárnyalatai mellett, a szürkét, a zöld különböző (nem élénk) színárnyalatait is. A vörös (natúr) téglaburkolatot, esetleg a kő burkolatot, kiegészítő homlokzat burkoló felületként is díszíthetjük az épületeknek.

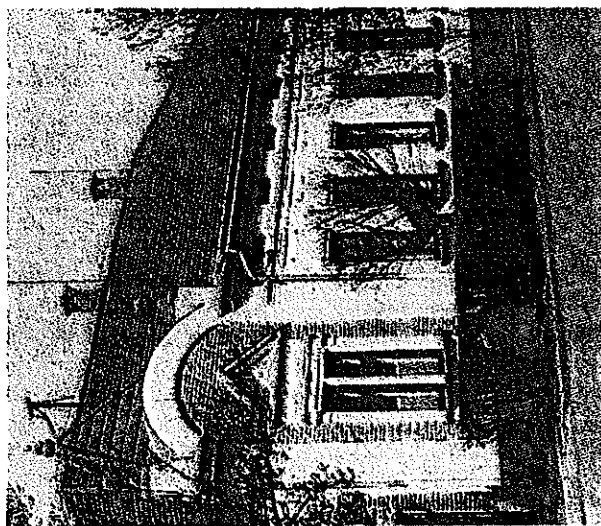
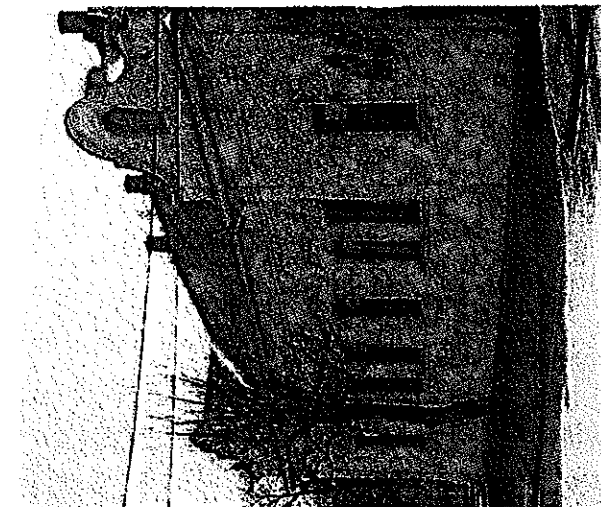
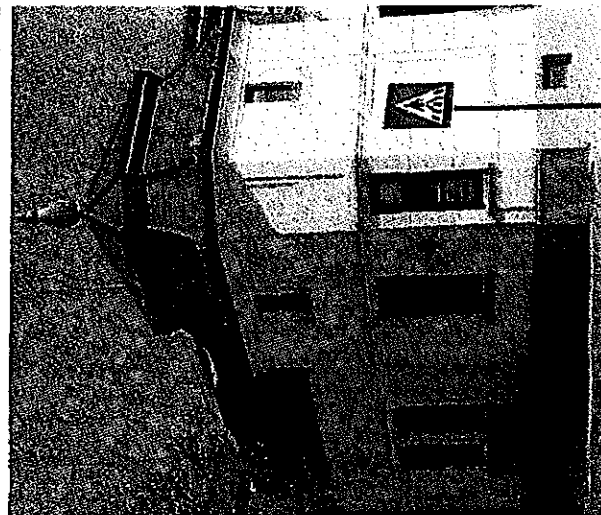

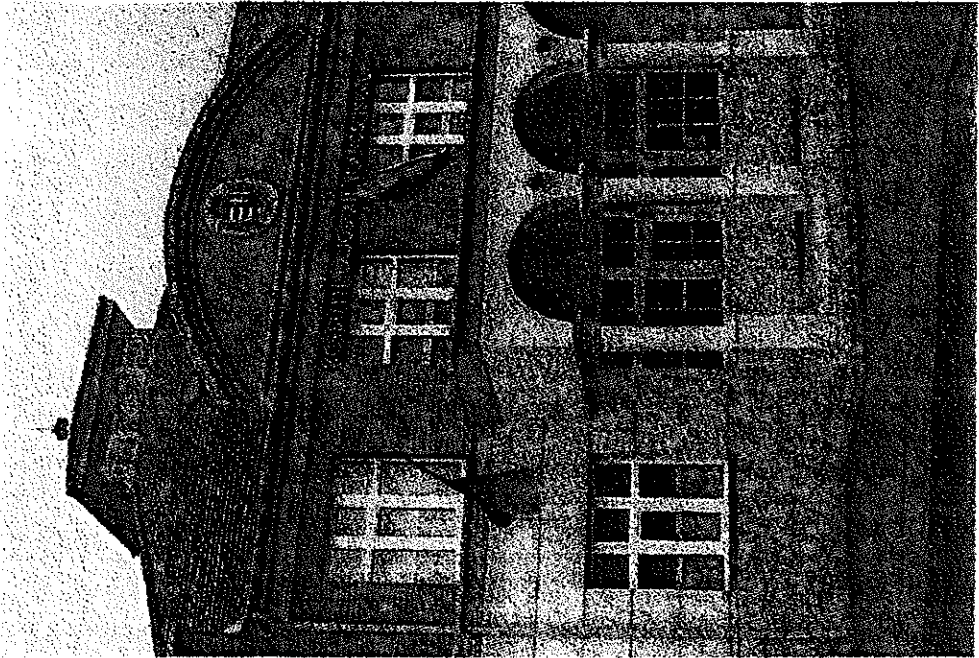
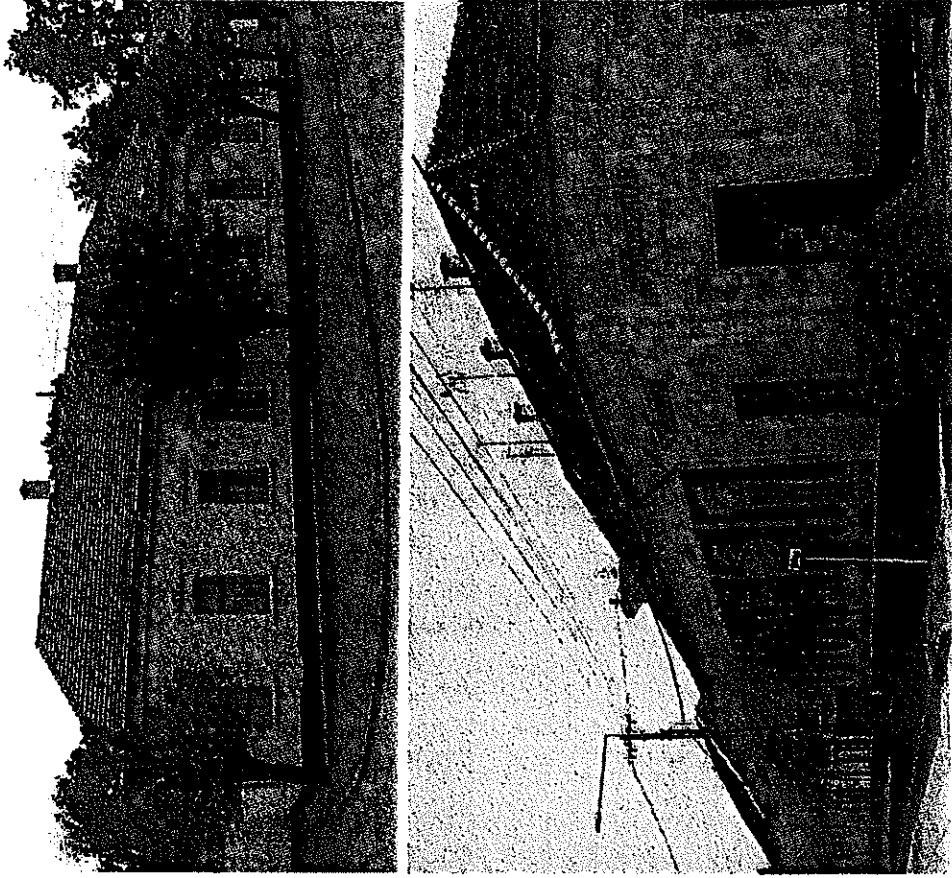

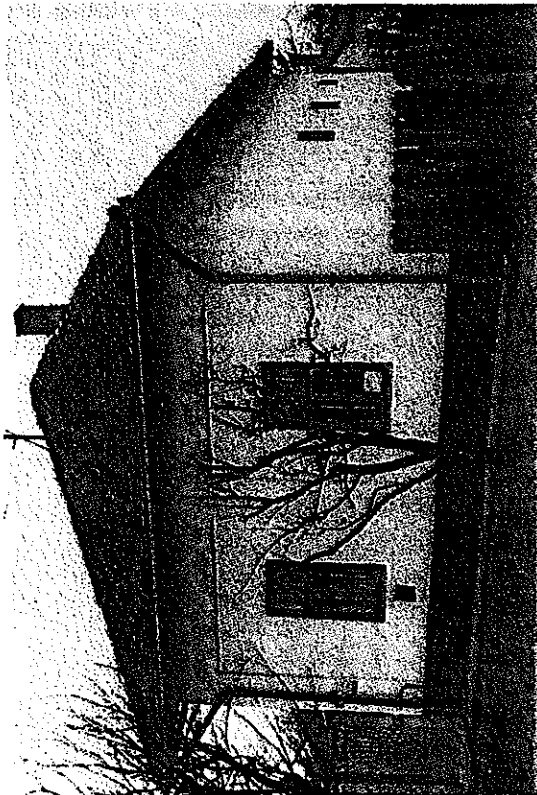
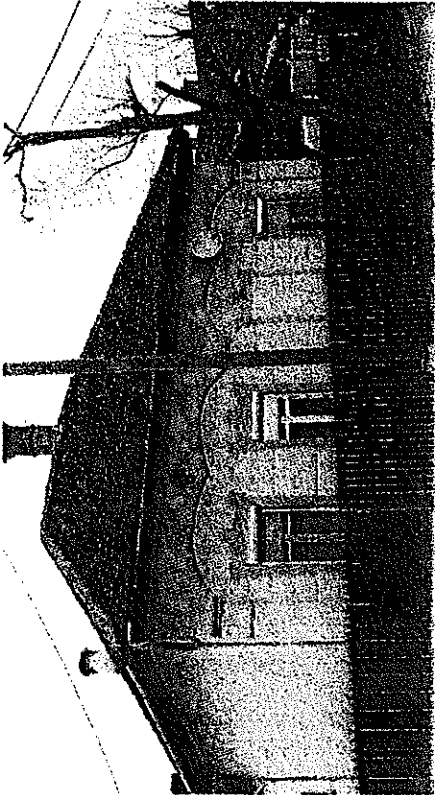
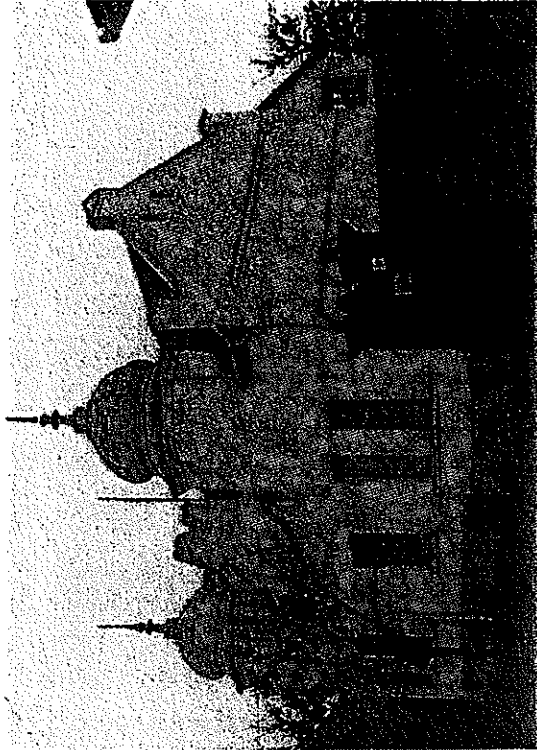
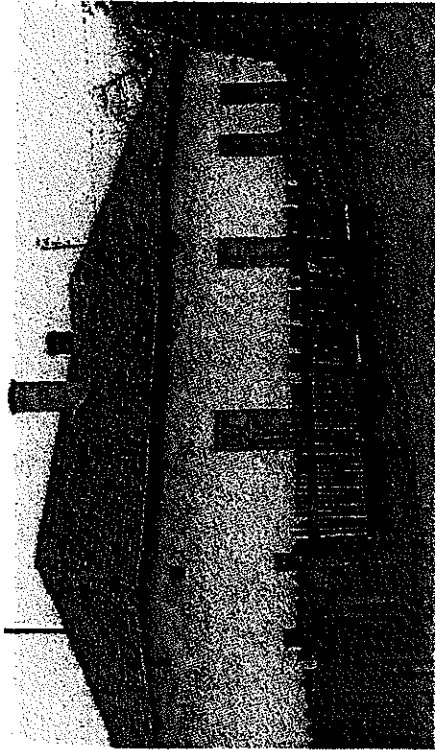

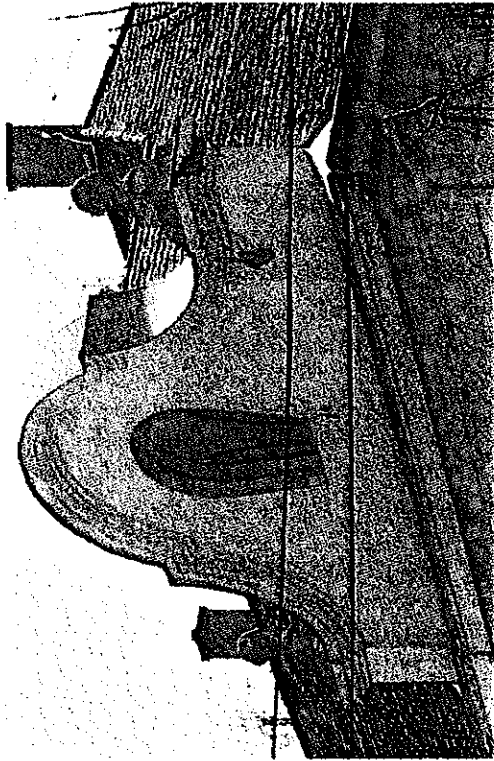

RÉSZLETEK

A régi épületek finom díszítései, nem csak szépek, hanem a szakmai tudást- hozzáértést is sugallják. A modern technológia, a teherbíró anyagok alkalmazása feledtette velünk a csapóíások, áthidalók, erőstő szerkezetek szükségességét, melyek, mint részletek, sokszor a díszei is voltak az épületeknek.

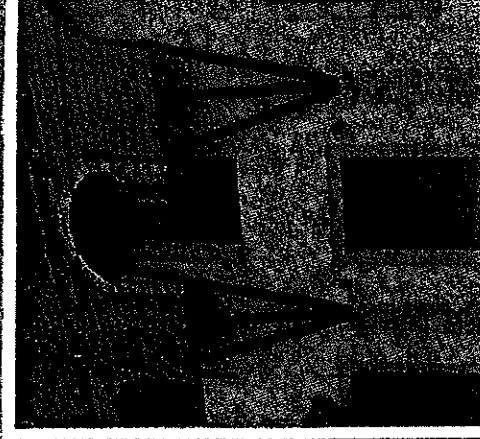
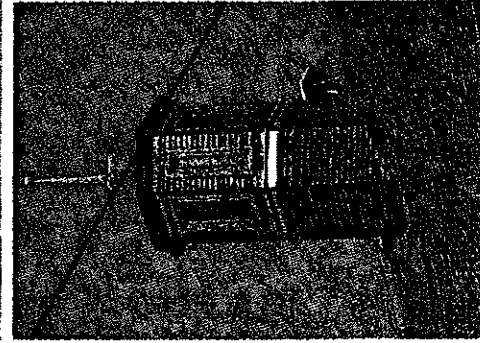
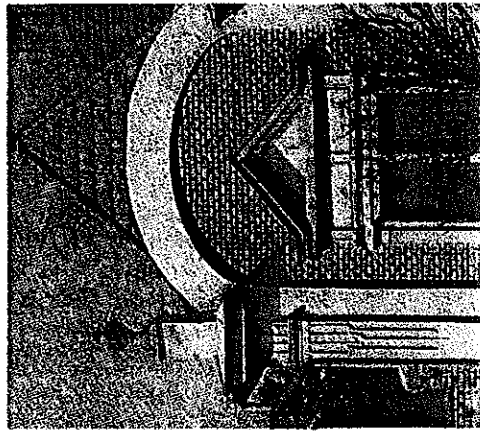
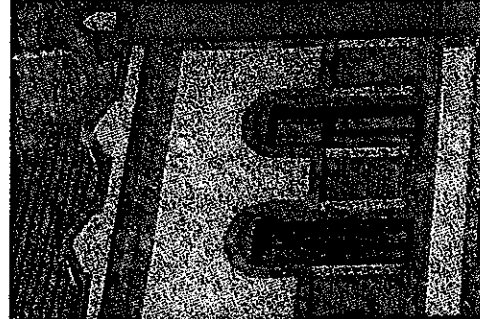
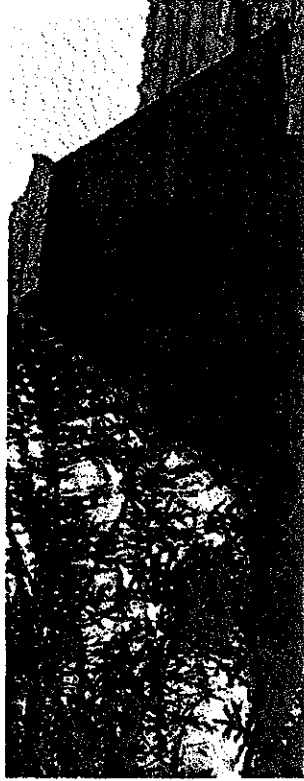

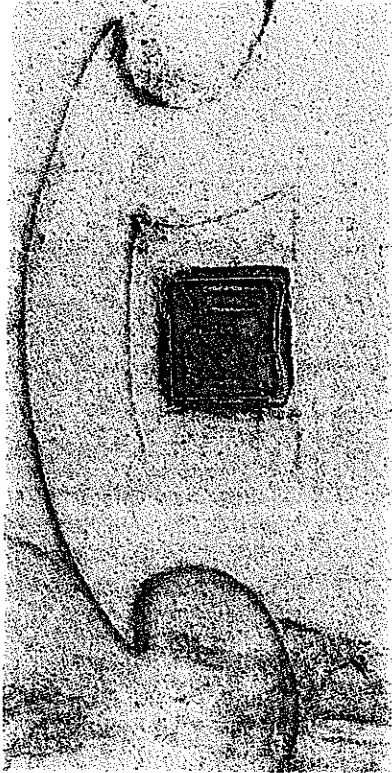

A statika, a szerkezeteket érő erők ugyanúgy működnek, bár a modern szerkezetek alkalmazásával egyszerűbb és letisztultabb homlokzatú épületek, kerítések készülnek.

Ha modern anyagokat alkalmazunk, de szeretnénk a homlokzaton megjelenő részletekben megőrizni valamit a régi hangulatból, ügyeljünk arra, hogy a valódi szerkezeti- statikai szerepnek megfelelően jelenjenek meg ezek a díszítések.

Egymás mellett nézve a régi és az új építésű, műves építészeti megoldásokat, talán jobban átérezzük annak fontosságát, és megértjük, hogy a jól megmunkált természetes anyagok, a szakmai tudás, az egyszerűség és a finom részletek jól megválasztott aránya mindig időtálló és szép lesz.

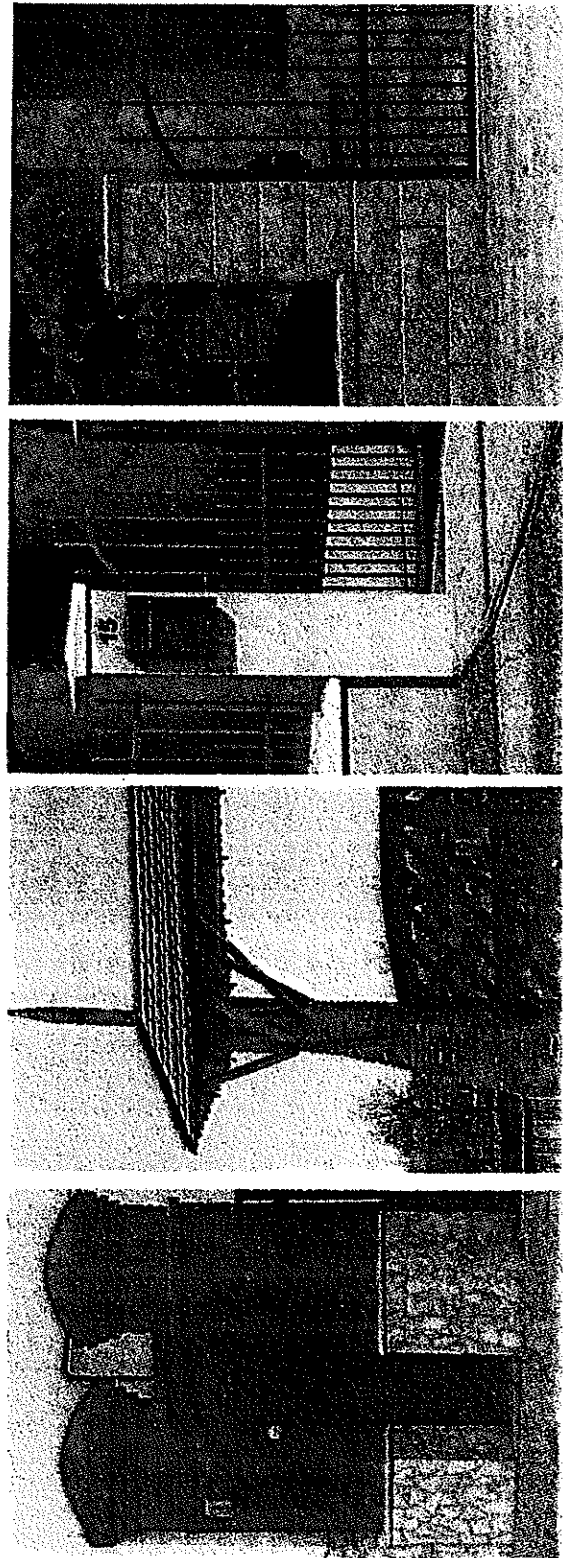

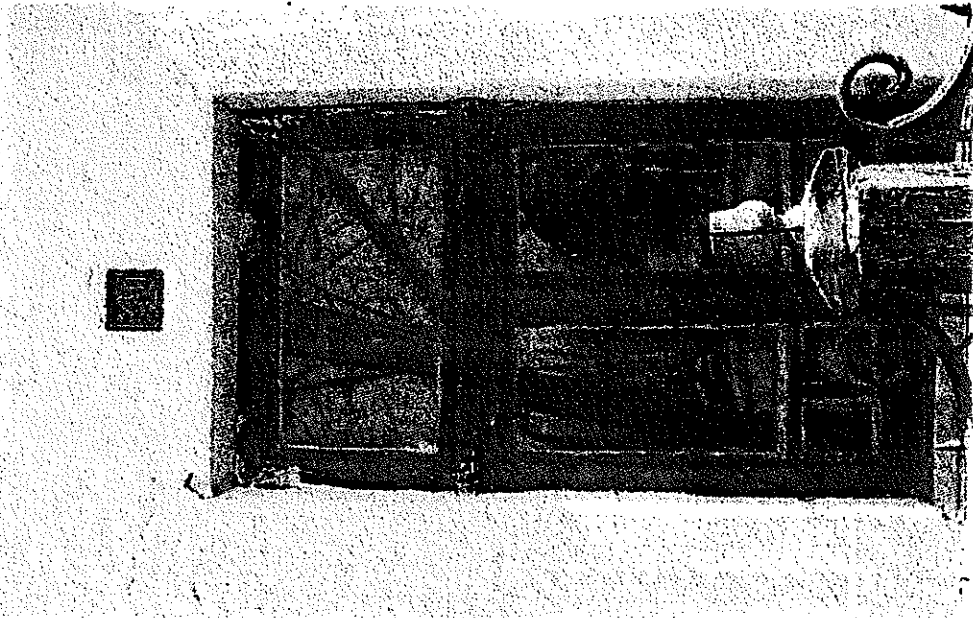
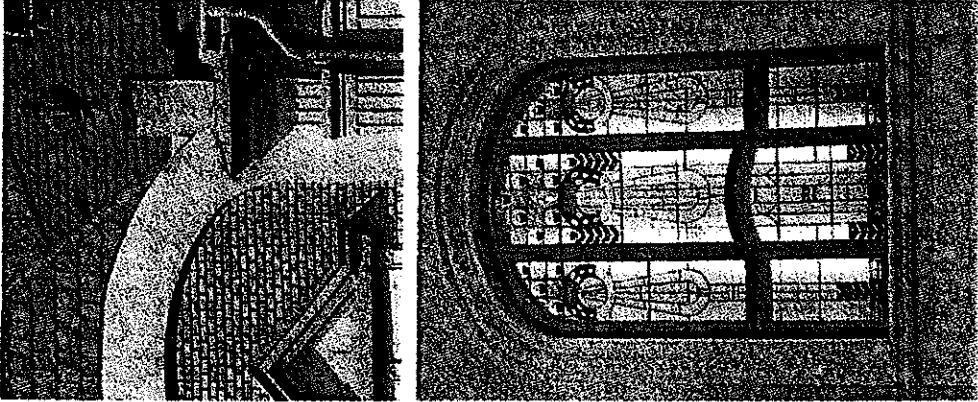
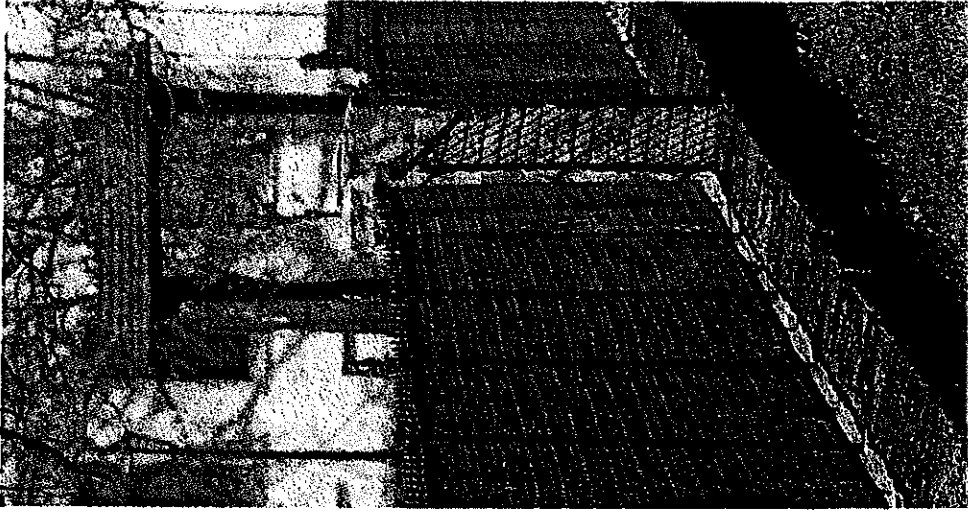

JÓ PÉLÁK: ÉPÜLETEK

A strand- és gyógyfürdő tömbjének meghatározó, stílust teremtő épülete, az Arany János utcán elhelyezkedő, ifjúsági szállás, mely Hayde Tibor építész tervező munkáját dicséri.

Az épületen és kerítésen itt alkalmazott anyagok és színek kötődnek a település hagyományaihoz, de organikus tömegképzésével új hangulati elemet is hozott a településképbe.

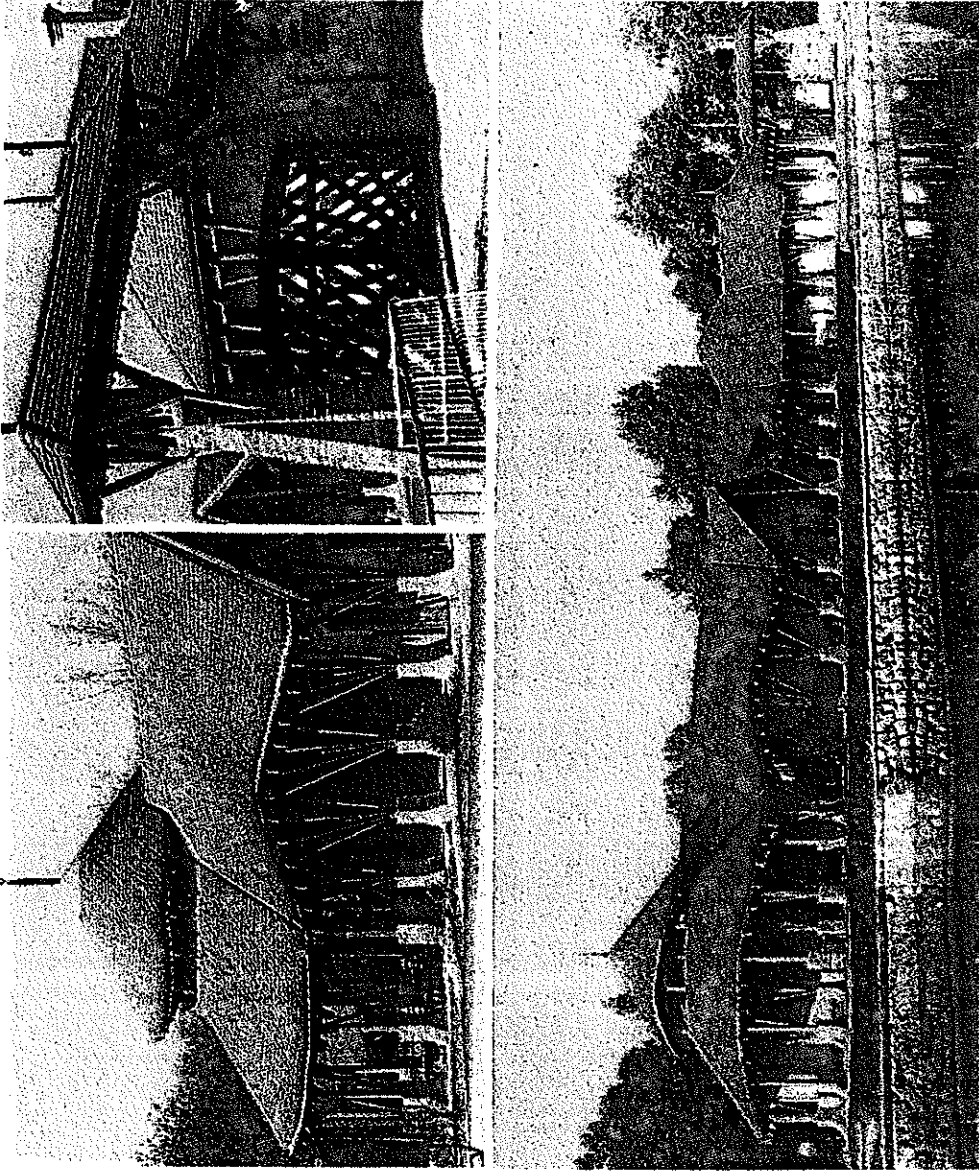

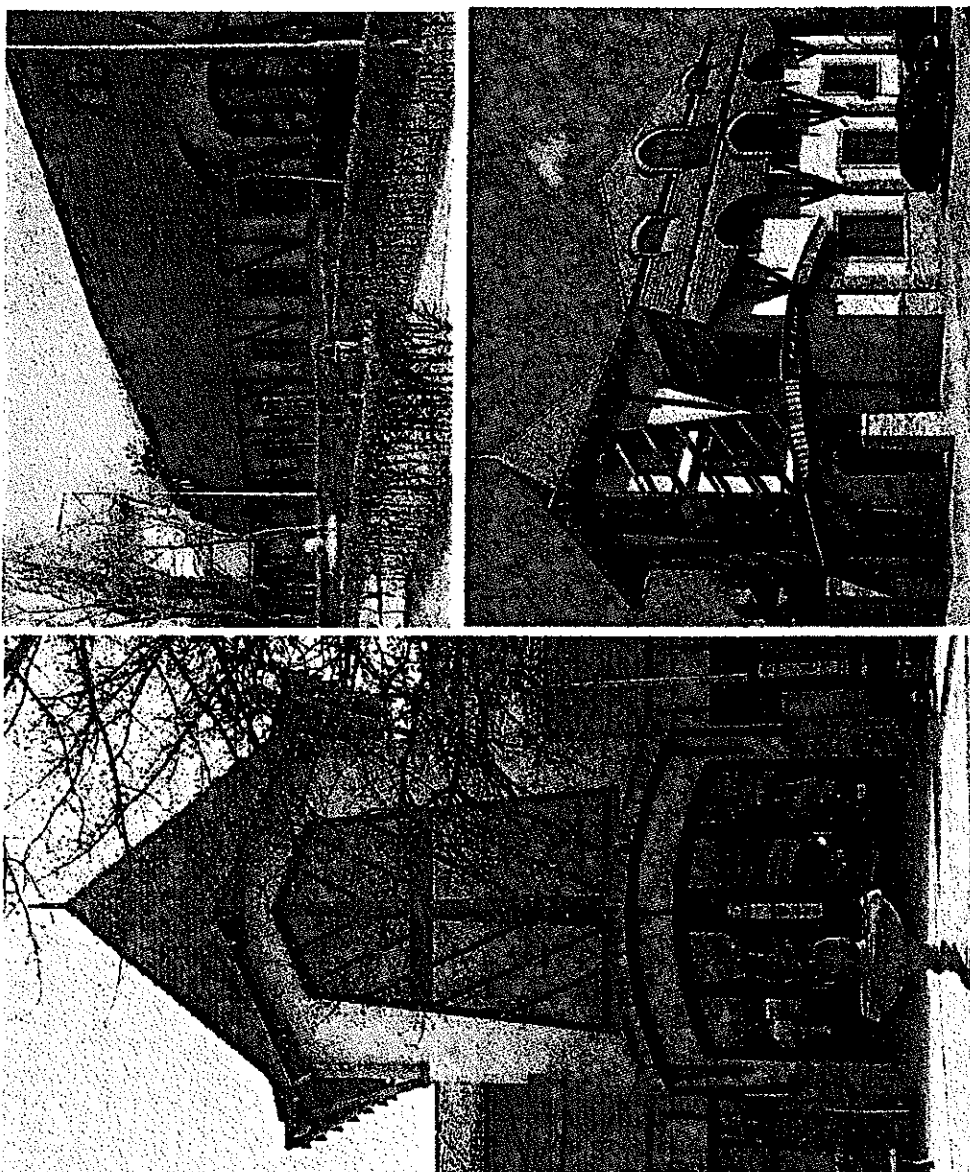

A Kumánia Strand és Gyógyfürdő épületei már Késűszállítás jelképévé váltak. A településben megjelenő épületeket, a gyógy-
szálló épületét szinté Hayde Tibor építész tervezte.

(A strandfürdő belső részén elhelyezkedő, településképpen kevésbé hangsúlyosan megjelenő modern szerkezetű épületét darvas Imre építész tervezte.)

Jó példák-épületek | 127

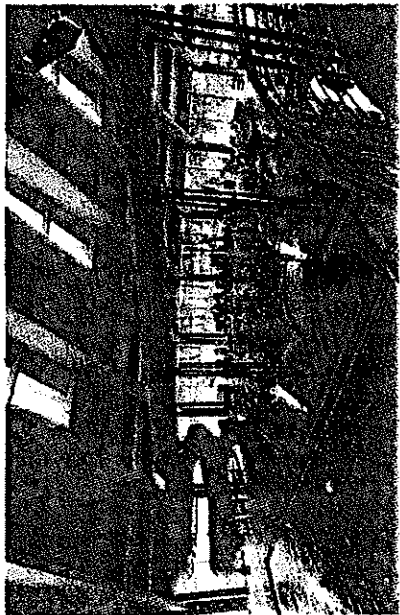

128 | Jó példák - épületek

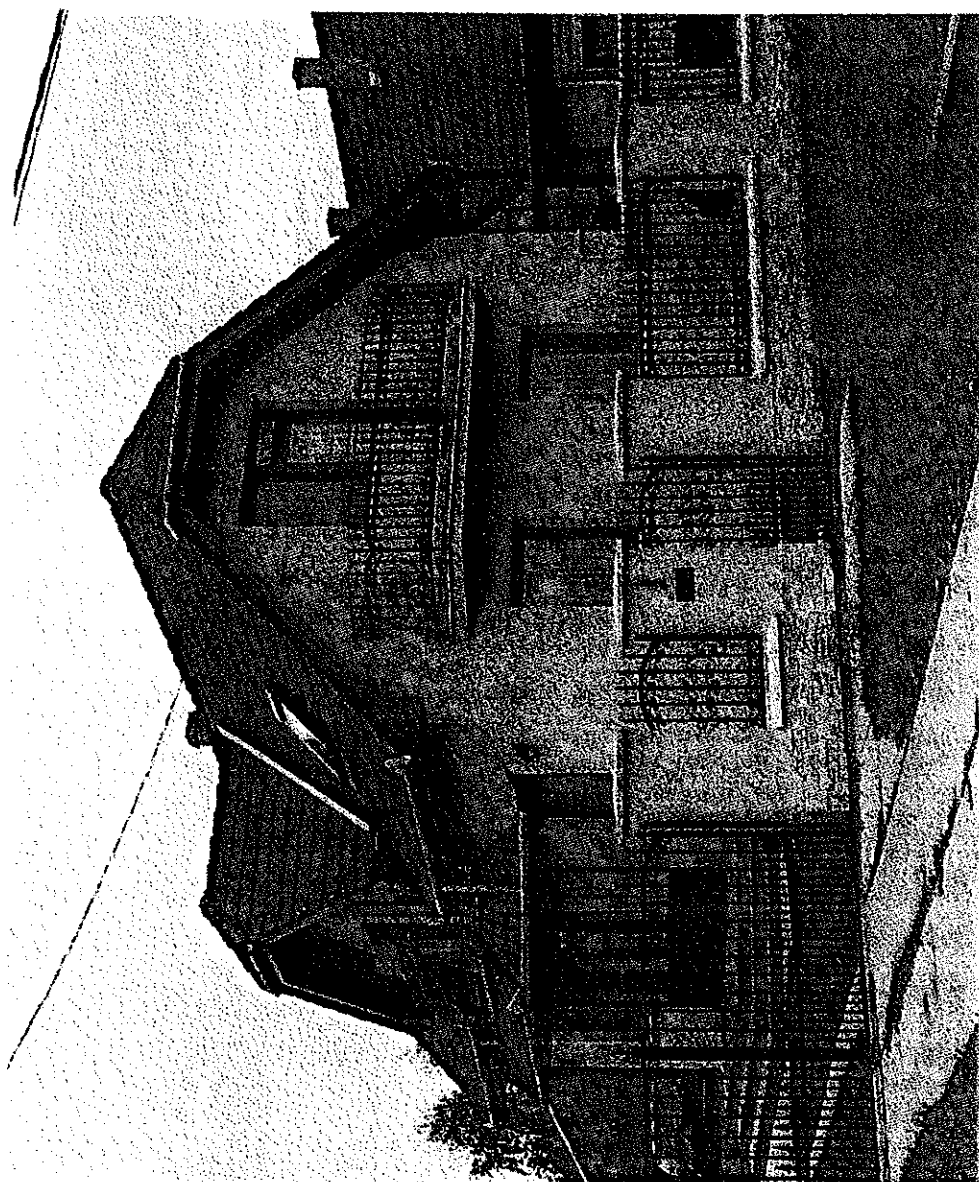

Jó példák- épületek | 129



130 | Jó példák - épületek

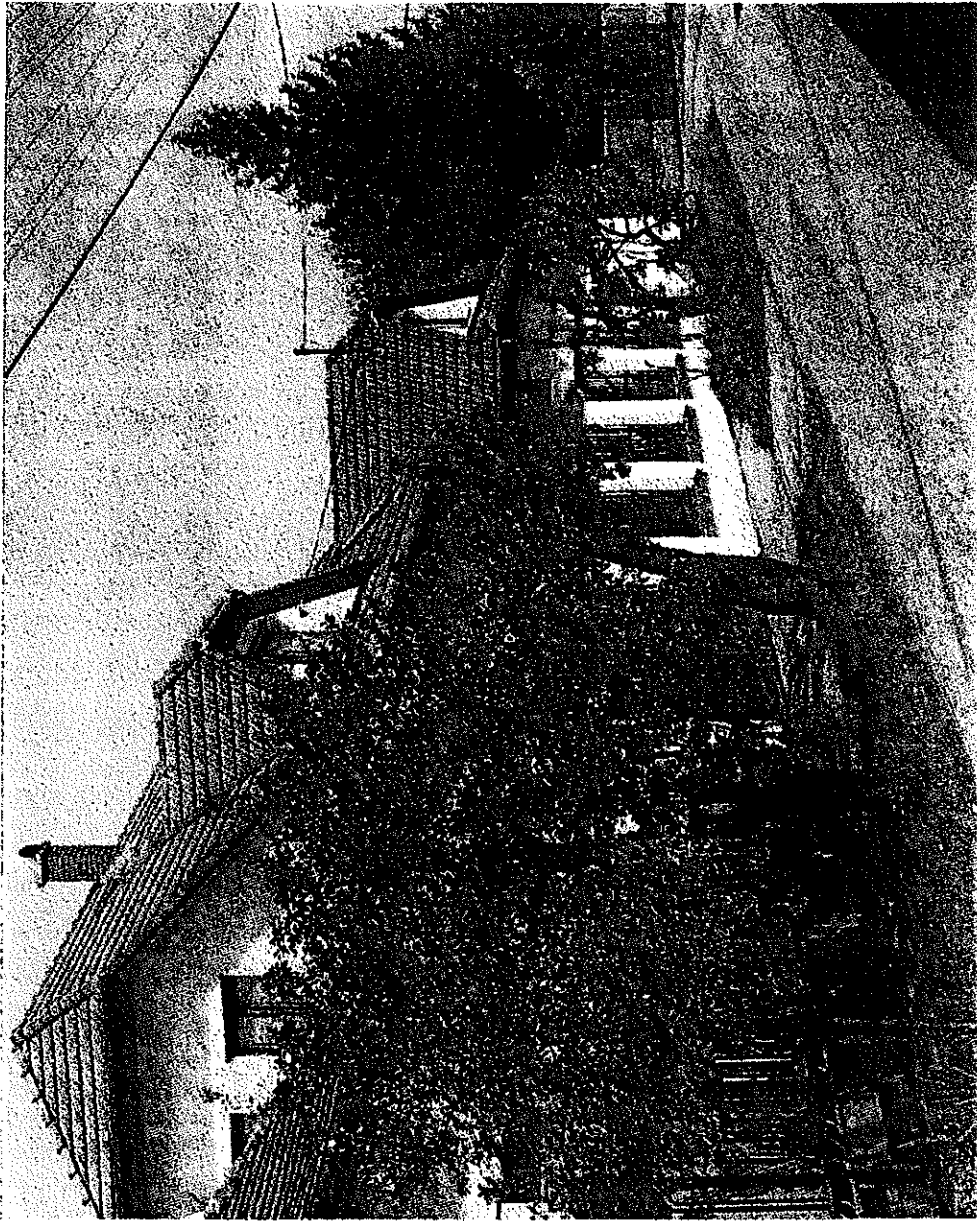

Jó példák - épületek | 131

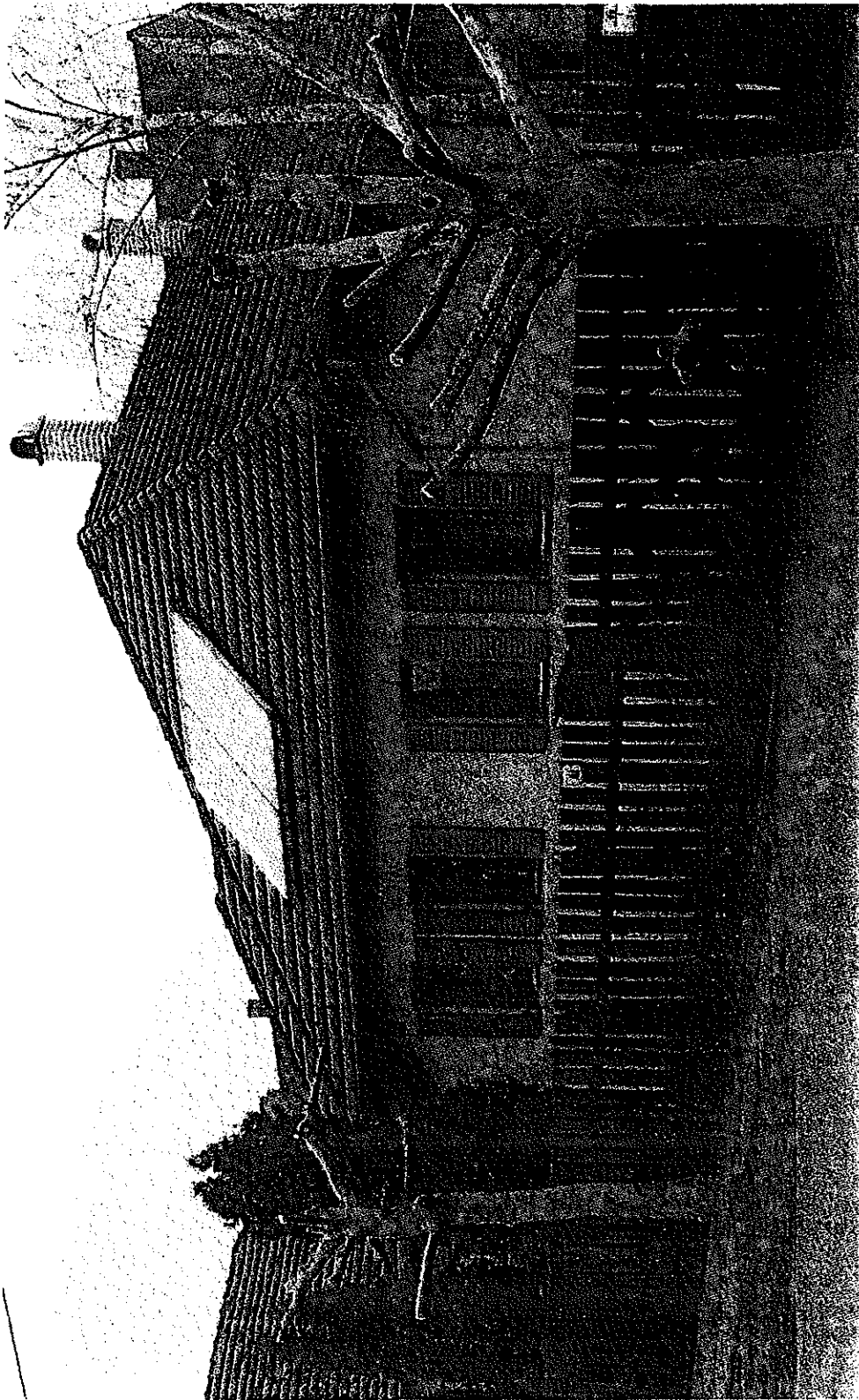

132 | Jó példák - épületek



İfő példák- épületek | 133

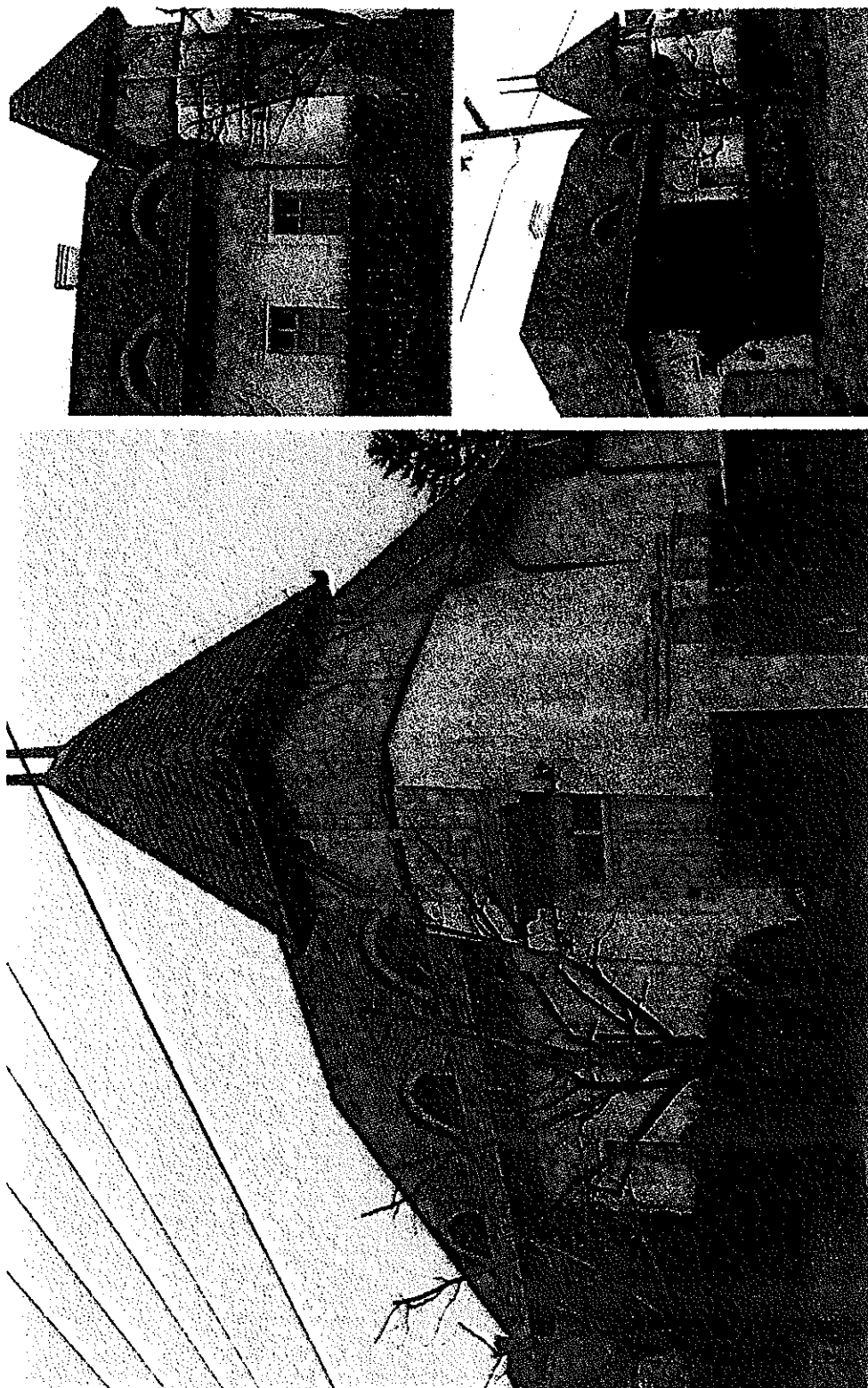

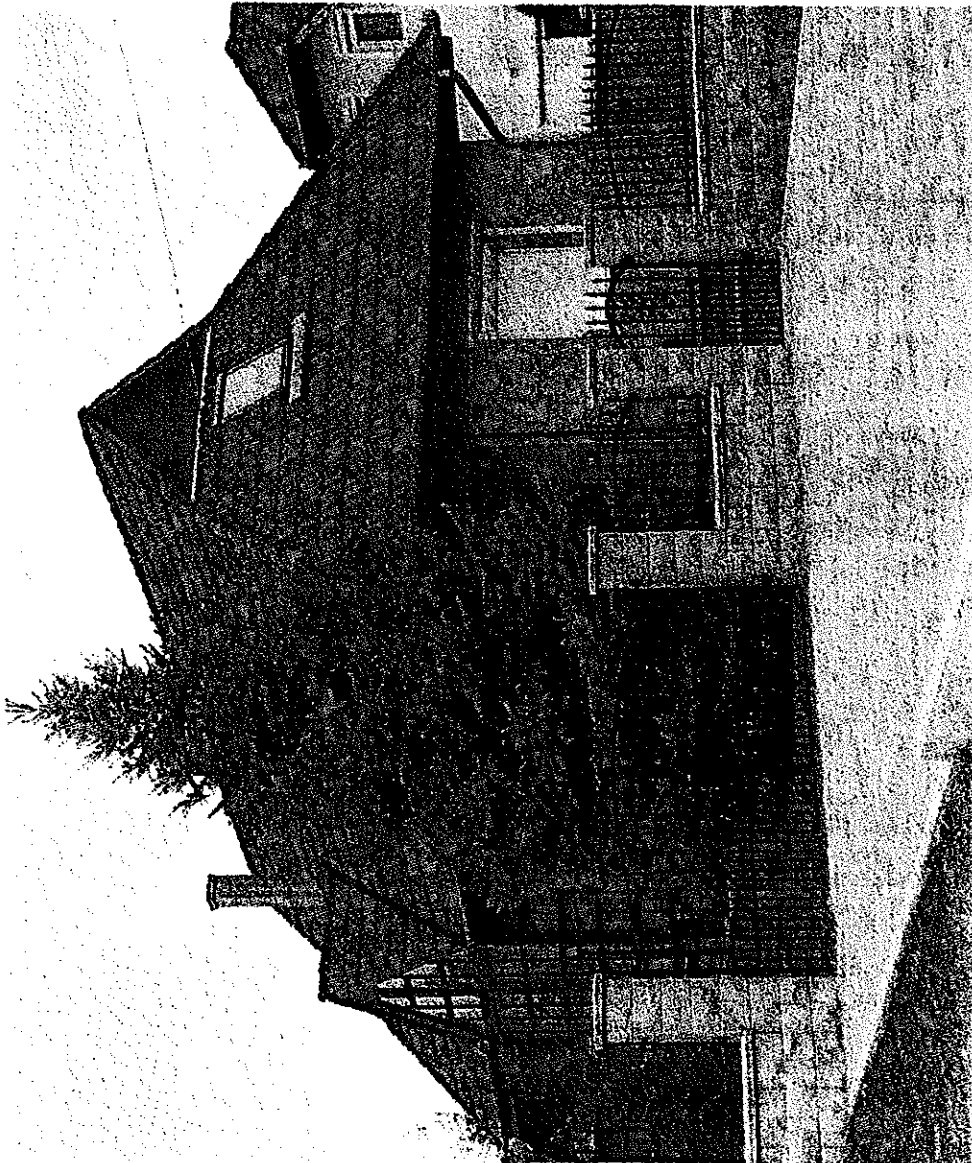



136 | Jó példák - épületek

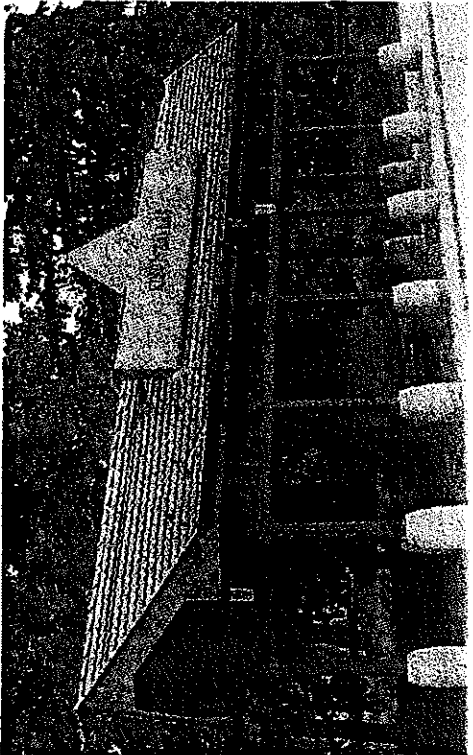
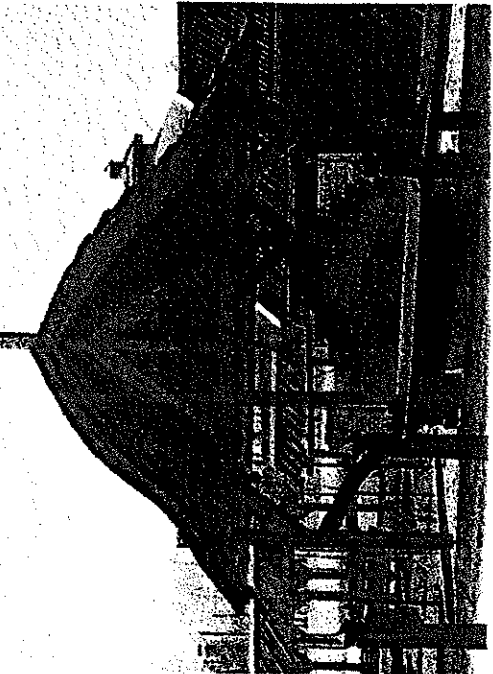
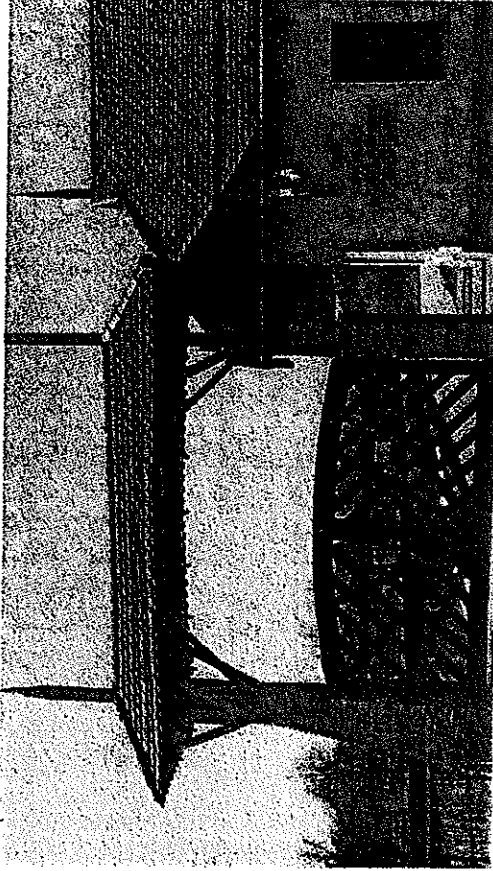

7

JÓ PÉLÁK:
UTCÁK, TEREK

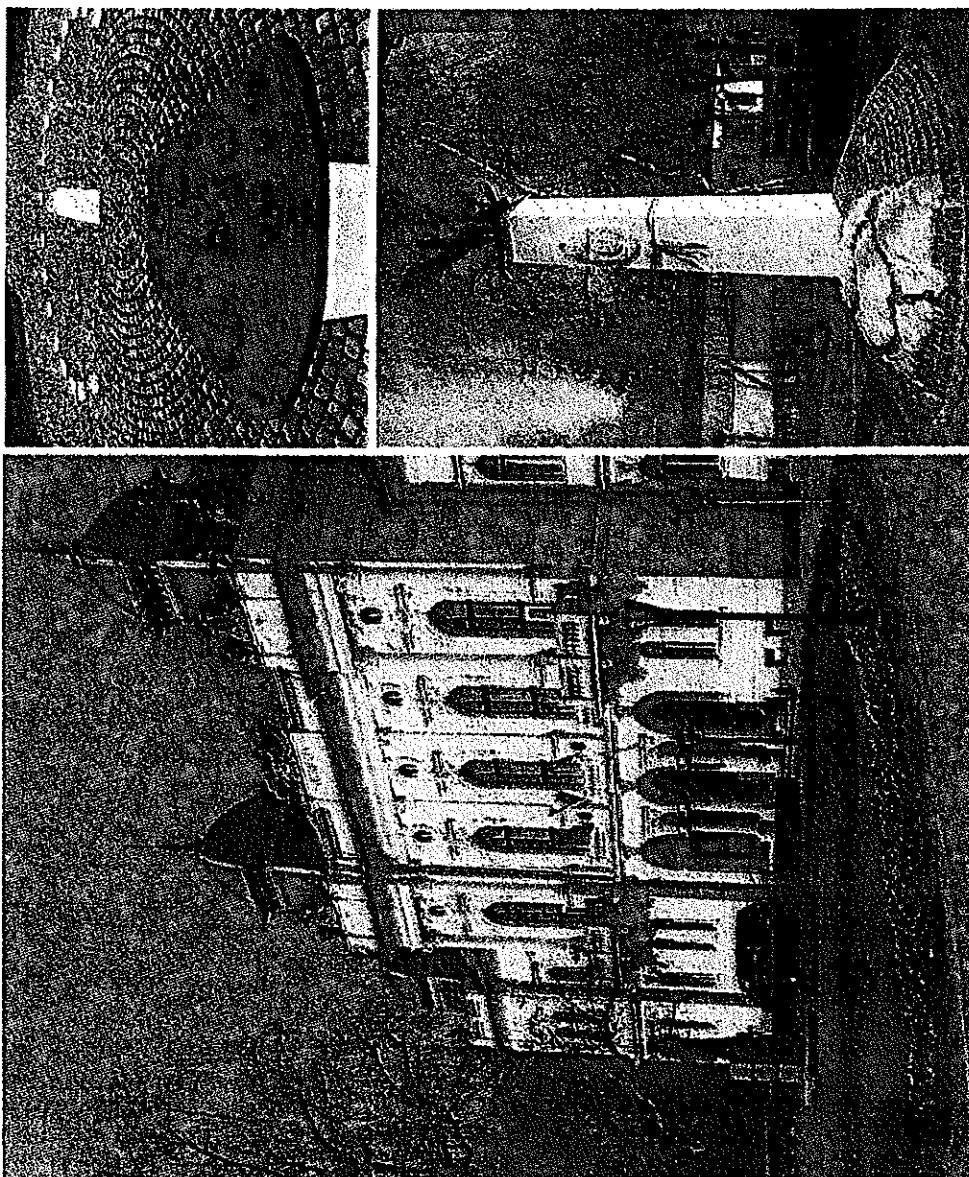

Városháza

Trianoni - emlékmű

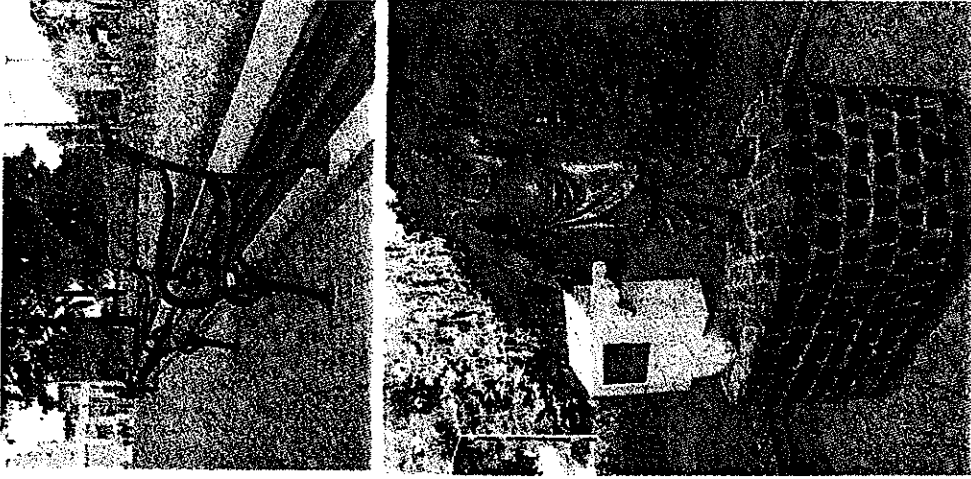

Bagaméri szobra

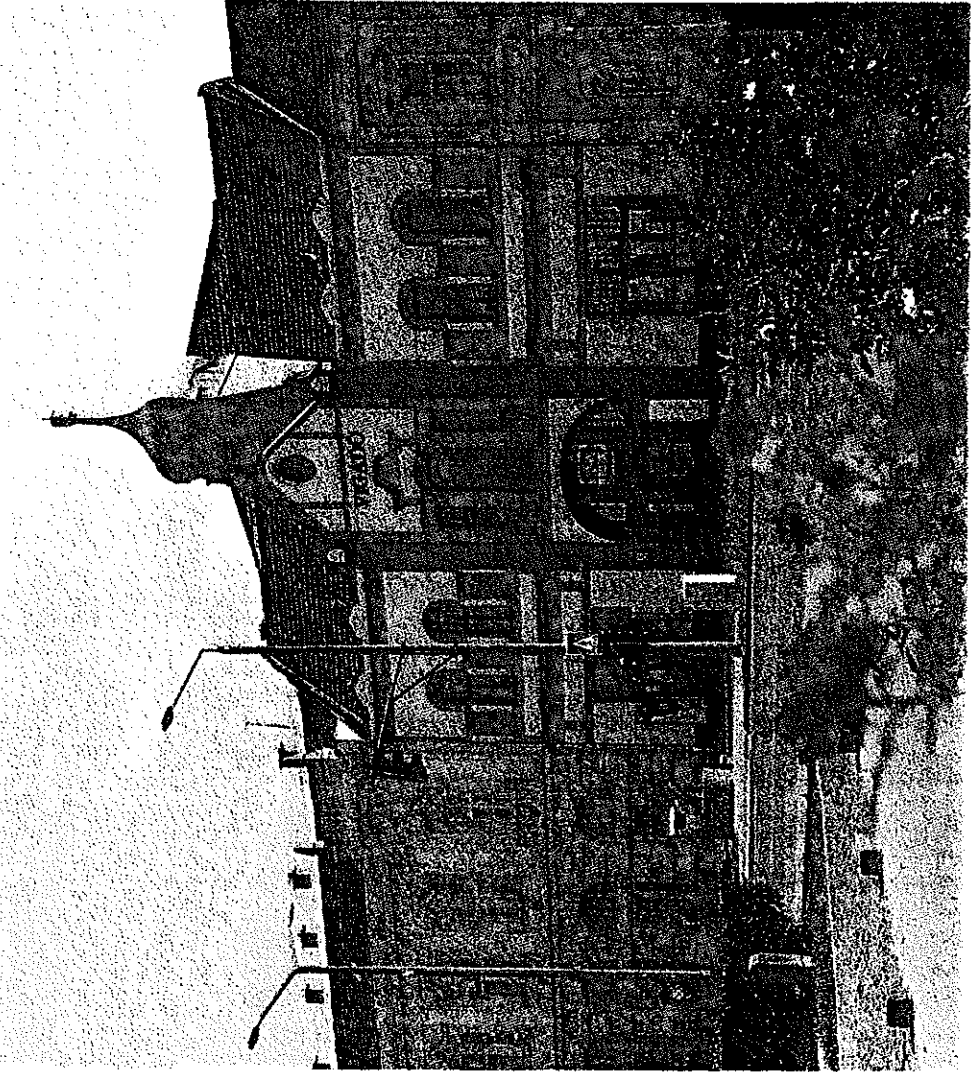

Vigadó Kulturális Központ

Jó példák- utcák terek | 139



Kiss Tamás költő, református lelkész szobra

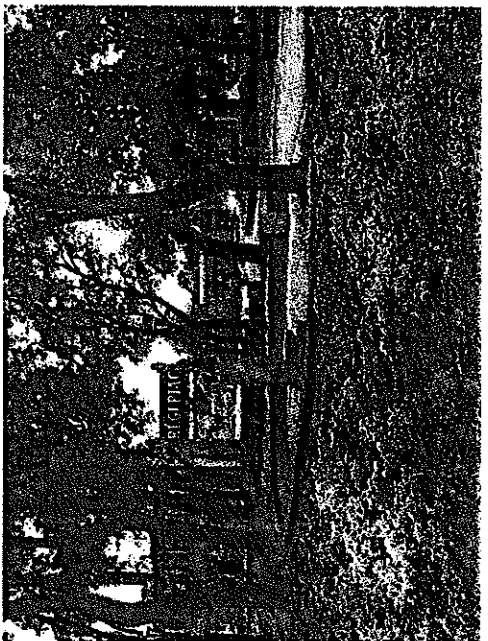
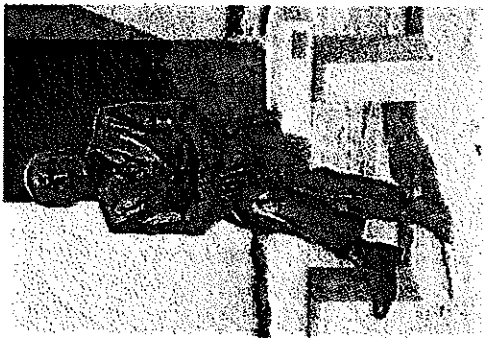

„Piacos fiú” szobra

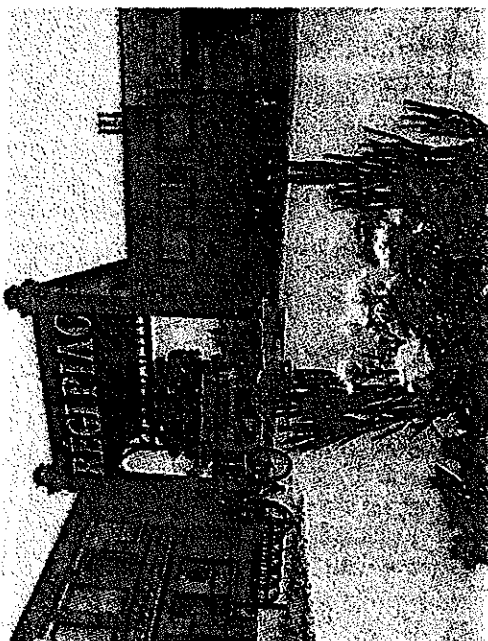
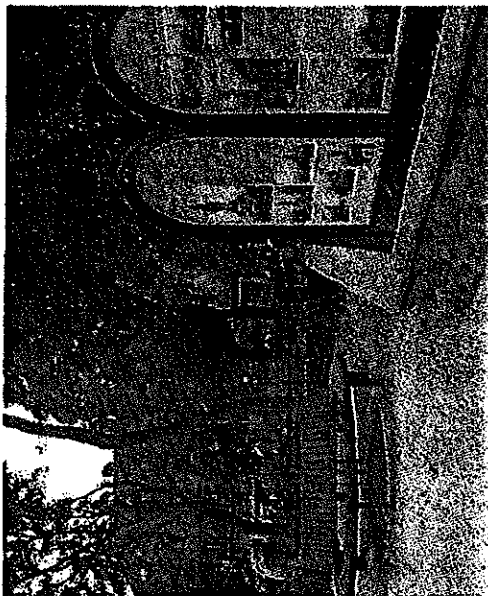

Régi piac



140 | Jó péliák - Utcák terek



jó példák- utcák terek | 141

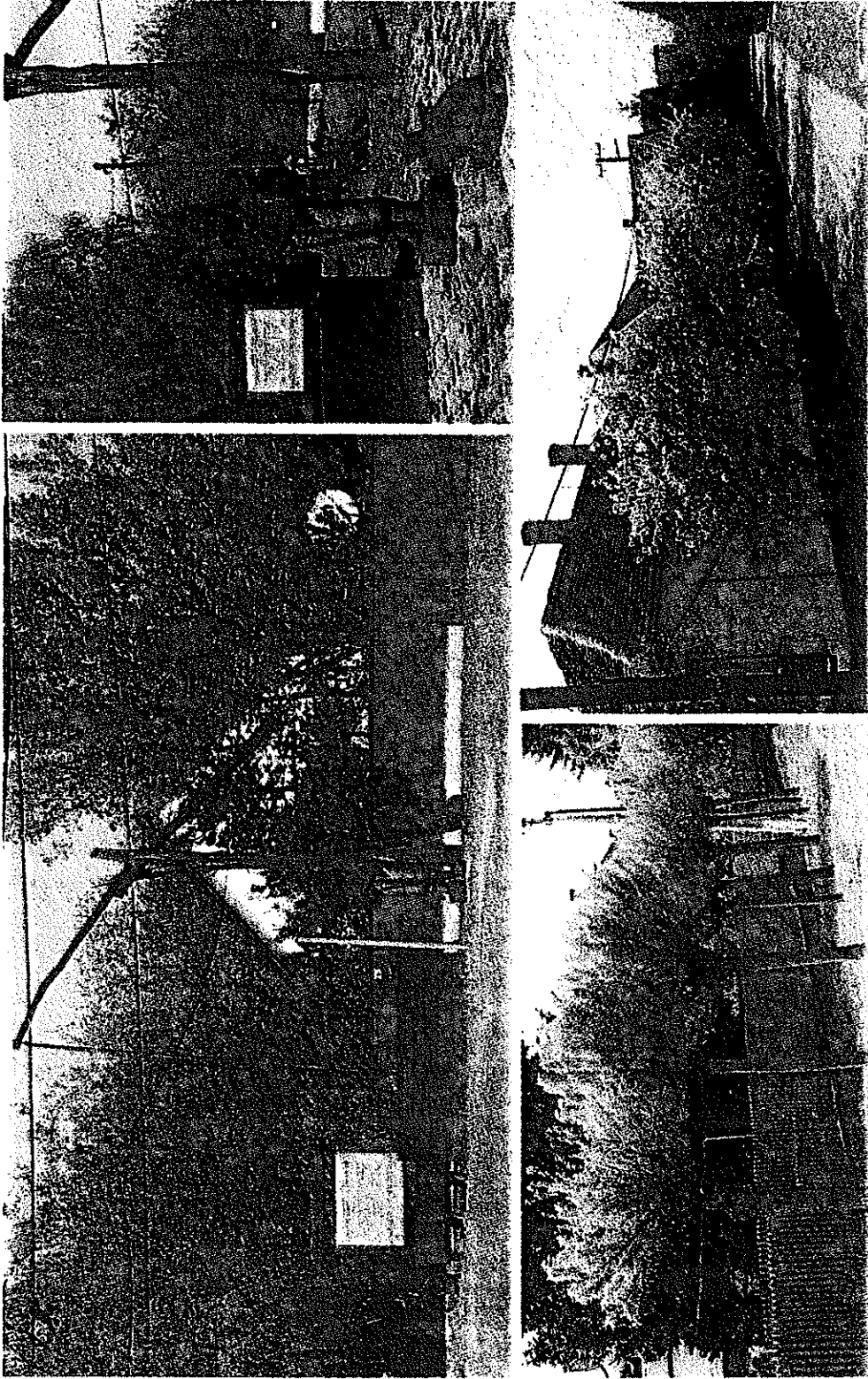

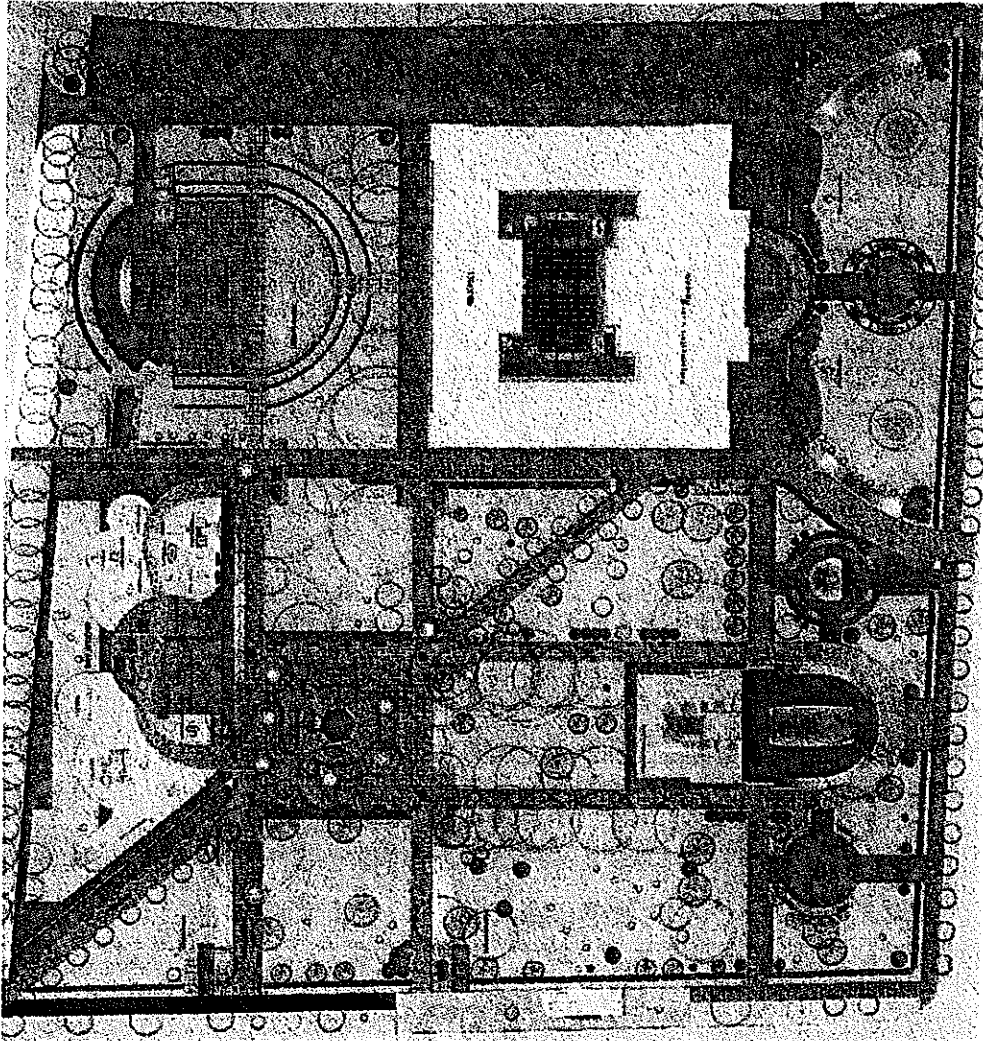
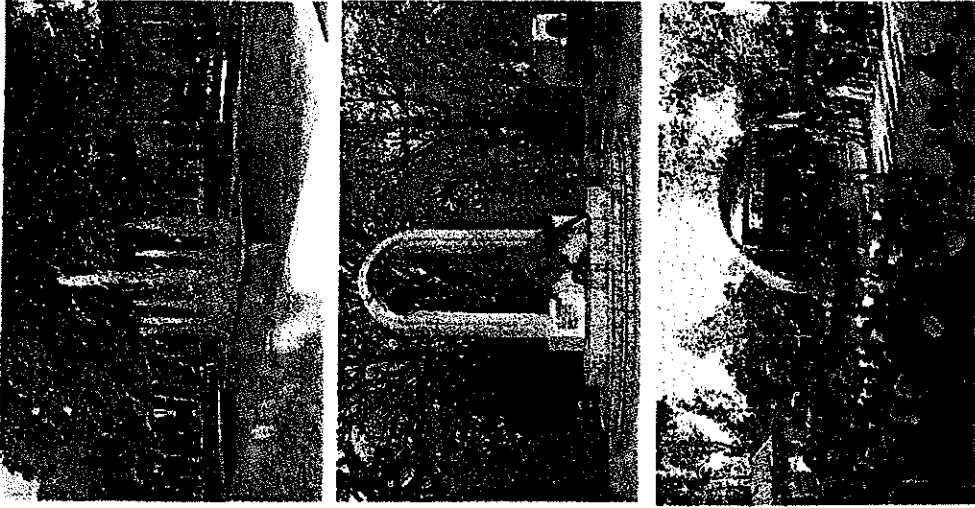

142 | Jó pélek - Utrák, terek





144 | Jó példák - Utcák, terek

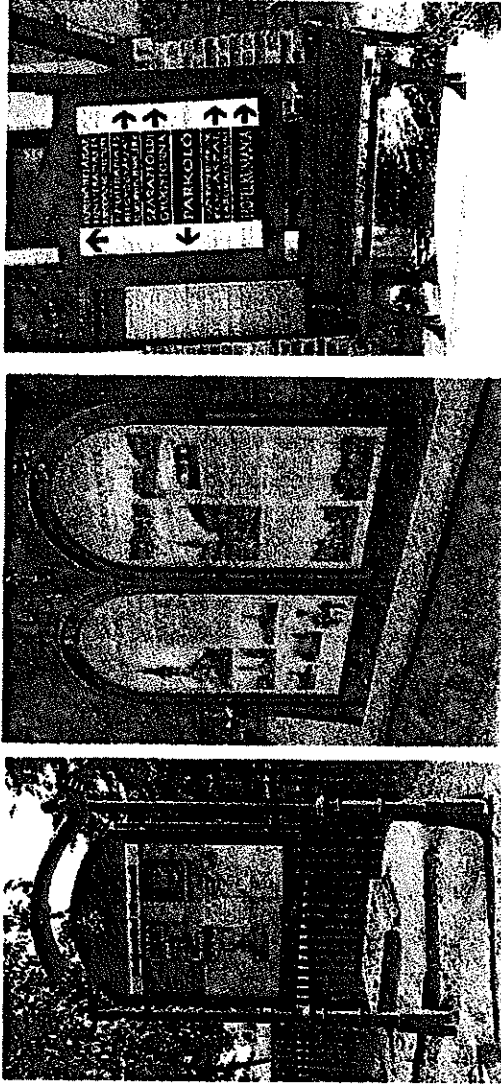

JÓ PÉLÁK: SAJÁTOS ÉPÍTMÉNYFAJTÁK

A hirdetések és reklámok, meghatározó részét jelentik a településképeknek, emiatt a településképi rendelet-önálló fejezetét képezik az erre vonatkozó rendelkezések/ előírások.

A bemutatott példák a reklámokat- üzletfeliratokat mutatják, ahol az épületek homlokzati jellemzőit is figyelembe véve, egymással is összehangolva kerültek azok elhelyezésre.

Az igényesen megformált hirdetőtáblák, tájékoztató táblák a köztéri bútorokkal együtt, ugyancsak fontos, meghatározó elemei a településképeknek.

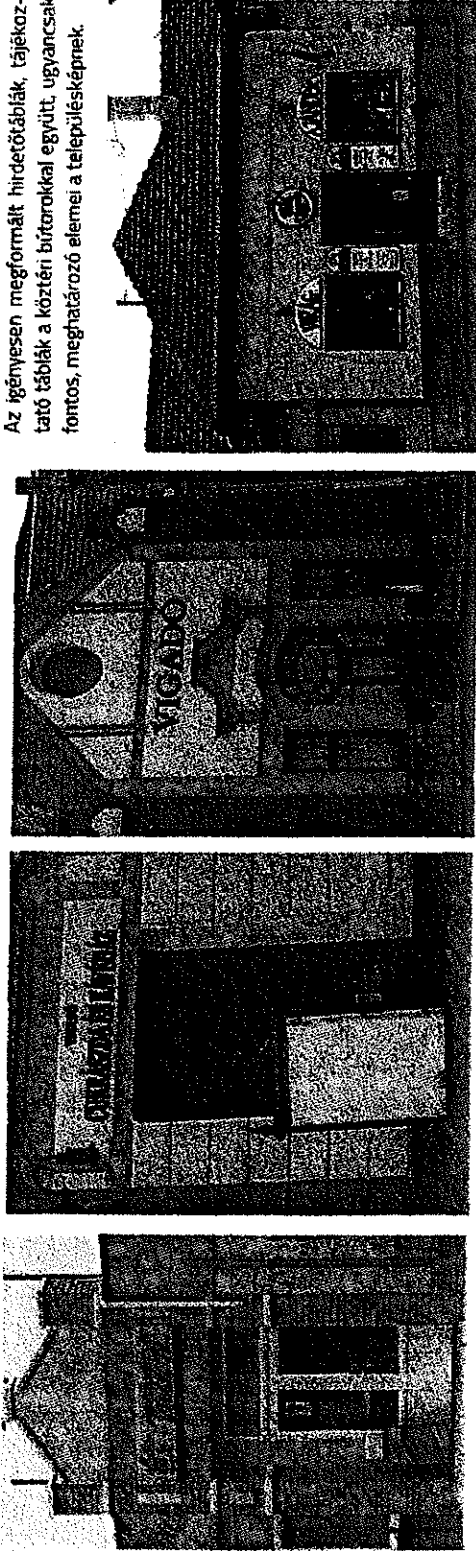

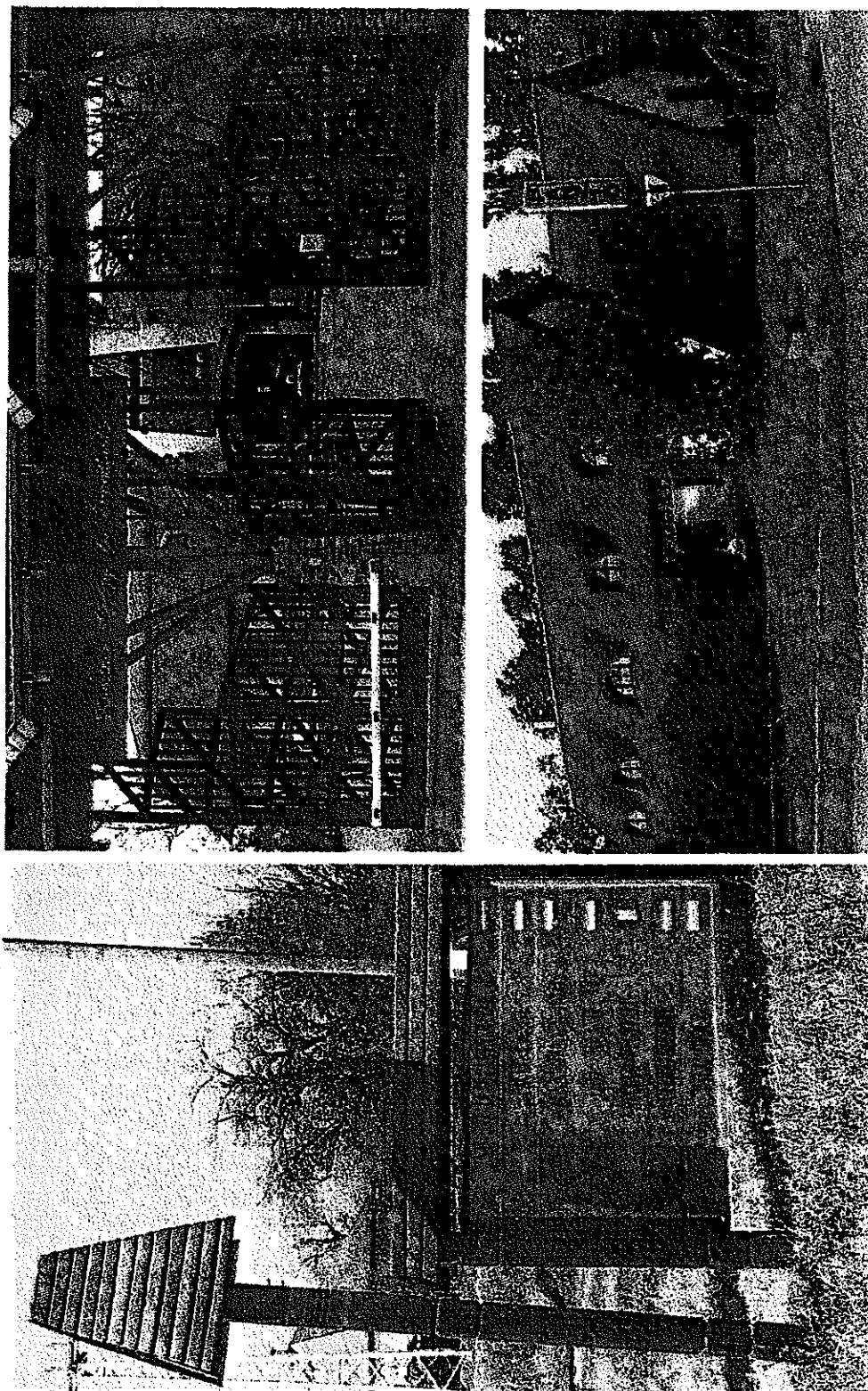

146 | Jó példák – sajátos építményfajták

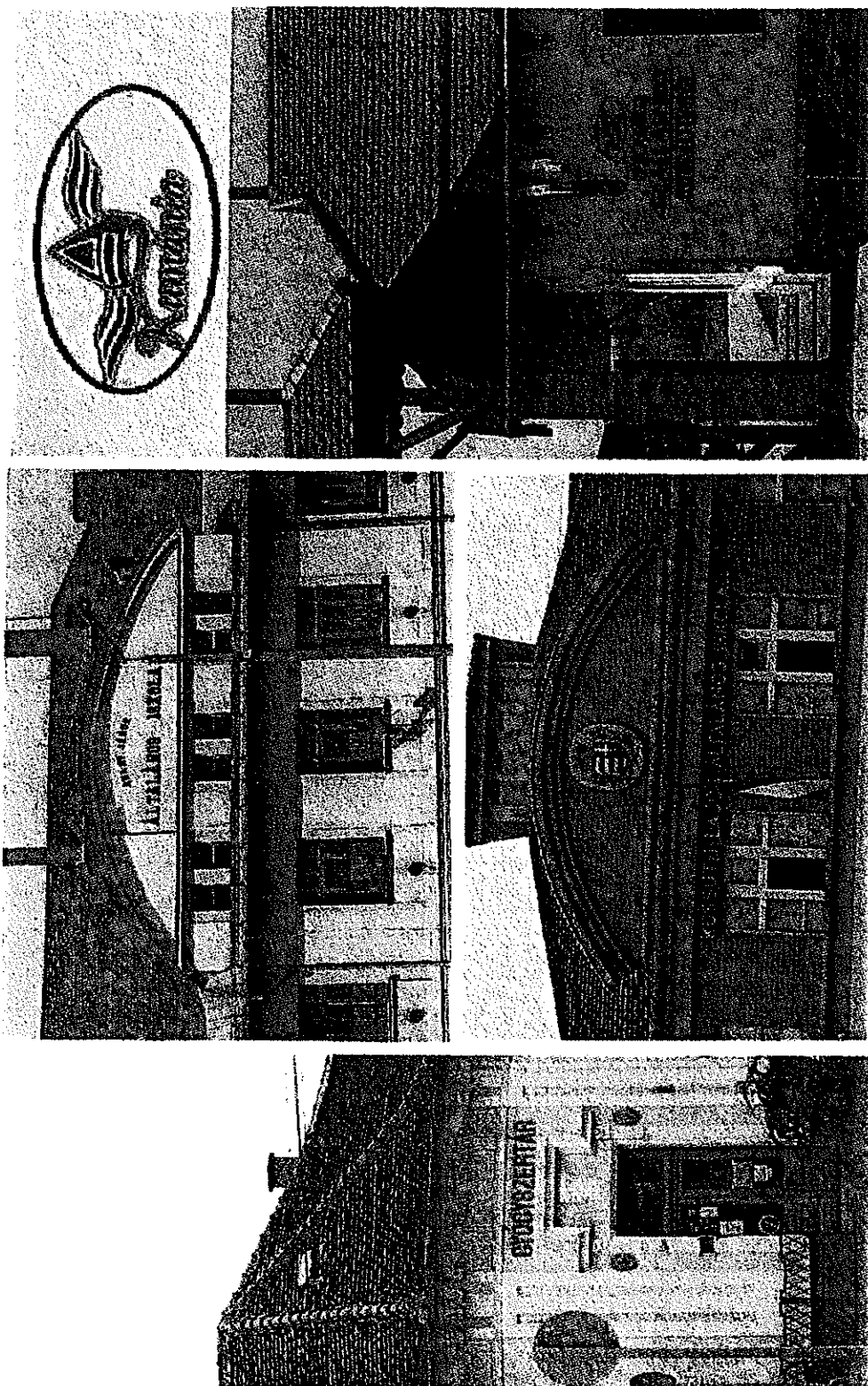

IMPRESSZUM

A Településképi Arculati Kézikönyv a „településképvédelméről szóló 2016. évi LXXIV. törvény, továbbá a „településfejlesztési koncepcióról, az integrált településfejlesztési stratégiáról és a településrendezési eszközökről, valamint egyes településrendezési sajátos jogintézményekről szóló 314/2012.(XII.8.) kormányrendelet alapján készült.

MEGRENDELŐ:

KISÚJSZÁLLÁS VÁROS ÖNKORMÁNYZATA

Honlapcíme: www.kisujszallas.hu

E-mail: kisujph@kisujszallas.hu

Címe: 5310 Kisújszállás, Szabadság tér 1.

Telefon: 06-59/520-222

Polgármester: Kerze István

Főépítész: Zsemberi István

SZERKESZTETTE, SZÖVEG, FOTÓ:

Zsemberi István okl. építészmérnök

A 11. oldaltól a 20. oldalig bemutatott anyag forrása:

Séták Kisújszálláson – emlékhelyek, szobrok, látványok” c. kiadvány fotomon-táza és szöveges leírásainak rövidített változata.

(Kiadta: Kisújszállási Városvédő és- Szépitő Egyesület. Fotók: Balogh Beáta, Boda János, Dr. Tóth Albert, Kocsisné Monoki Julianna, Losonczy József, Szabó Erika, Tatár-Balla Ágnes, Szepesi Jenő, Tóth Tünde. Az eredeti kiadványt szerkesztette: Nagy Lajos.

Légi fotó: Kisújszállás önkormányzata által megrendelt repülőgépes felvételek. Készítette: Szalay Péter

TÉRKÉPI MELLÉKLETEK:

Zsemberi Márk

GRAFIKAI TERVEZÉS:

A Lechner Tudásközpont által kidolgozott minta felhasználásával készült.

Eredménye	Voks:	Szav%	Össz%	Képviselő
Igen	12	100.00	100.00	12
Nem	0	0.00	0.00	0
Tartózkodik	0	0.00	0.00	0
Szavazott	12	100.00	100.00	12
Nem szavazott	0		0.00	0
Távol	0		0.00	0
Összesen	12		100.00	12

Megjegyzés:

Név	Voks	Frakció
Demeter Jánosné	Igen	-
Dr. Ducza Lajos	Igen	-
Hermeccziné Balogh Klára	Igen	-
Juhász Attila Béla	Igen	-
Kecze István	Igen	-
Kui Lajos	Igen	-
Molnár Imre	Igen	-
Szarvák Márton	Igen	-
Szepesi Jenő	Igen	-
Tatár Zoltán	Igen	-
Tóth Gyula	Igen	-
Tuka Antal	Igen	-

3529

Száma: 2018.03.29/6/0/A/KT

-----7. Napirendi pont-----**Előterjesztés településkép védelméről szóló rendelet megalkotására****-----Időkorlátozás nélküli //Méretlen-----**

Kecze István: Szóbeli kiegészítésnek ad helyt.

Dr. Varga Zsolt: Szóbeli kiegészítésében elmondja, hogy az a néhány perces csúszás, mellyel kezdték a képviselő-testületi ülést, az nem véletlenül volt. Tegnap kapták meg a főépítési véleményt és úgy gondolták, hogy ezzel mindenképpen érdemes foglalkozni, annak érdekében, hogy a lehető legpontosabban és a lehető legjobban, jogszabályoknak megfelelő tervezetet fogadjon el a képviselő-testület. Azért is osztották ki az anyagot, hogy a dőlt betűs szövegekben megtalálják azokat az apró módosításokat, melyek végrehajtottak 12.00 és 12.45 óra közötti időszakban. Nagyon köszöni a kollégák és Zsemberi István főépítész segítségét ebben. Azt kell mondani, hogy a főépítési vélemény azzal az anyaggal nem teljesen egyezik, melyet a képviselő-testület előzetesen megkapott, de jelenleg egy olyan anyag van a képviselő-testület előtt, mely a törvényességi felügyeleti eljárást ki fogja tudni kerülni, azaz egy jó anyagot sikerült összeállítani. Ez nem azt jelenti, hogy nem kerül sor ennek esetleges módosítására, hiszen a jogszabályok folyamatosan változnak, de nem lesznek olyan mélységű módosítások, ami miatt új rendeletet kellene elfogadni. Kéri, támogatásukkal fogadják el a rendeletet.

Előterjesztő_4 Zsemberi István: További szóbeli kiegészítésként elmondja, hogy az állami főépítész véleménye egy 8 oldalas vélemény, melyet csoportokra osztottak. Ennek jelentős része olyan, ami már az előterjesztésben javításra került, másik része olyan, amely javításként bekerült az anyagba és ezek vannak feltüntetve dőlt betűvel. Ebbe a kategóriába tartozik két elem, amely a kiosztott anyagban nem volt benne.

A 3. § (6) és (7) bekezdése később benne van a rendeletben, de itt is véletlenül benne maradt. Kéri, ez kerüljön törlésre innen.

A 68. §-ban két szót szükséges kihúzni. A településképi kötelezés témaköre ez a településképi rendeletben. A § arról szól, hogy településképi kötelezést milyen témákban indíthat a polgármester, viszont jelezte az állami főépítész, hogy az ingatlan beépítését nem boncolgathatják a településképi rendeletben, mert az máshová tartozik. Így a 68. §-ból ki kell húzni két szót.

A harmadik típusú javaslatkörbe azok a gondolatok tartoznak, melyek jók, köszönik az észrevételt. Jelenleg nem tartoznak abba a kategóriába, hogy törvénysértést követnének el, ha most nem vennék figyelembe, de a későbbiekben szeretnék ezeket is beépíteni. Ezt a pár véleményt szinkronba kell majd hozni az önkormányzat többi helyi rendeletével, az egy kicsit nagyobb odafigyelést és munkát igényel, ezzel emiatt nem foglalkoztak.

A negyedik körbe azok a vélemények tartoznak, melyekkel nem értettek egyet. Ezt a csatát jegyző úrnak kell megvívnia a kormányhivatallal.

A támogatási rendelet része elvileg létezik a településképi rendeletnek. Mivel az önkormányzat ezt más vonalon szeretné rendezni, ennek a szabályozása nem a településképi rendeletbe való, nem itt van a helye.

Tájékoztatásként elmondja, hogy ezekkel a kiegészítésekkel együtt – tekintve a településképi rendeletet – nagyon sok olyan elemet tartalmaz, ami egyébként más rendeletben létezett, látszik, hogy a rendelet végén a hatályon kívül helyezendő részekben a most lévő rendeletek hatályon kívül helyeződnek, mert beintegrálódnak a településképi rendeletbe. A helyi értékvédelemről szóló rendelet beintegrálódott ide, hozzá igazítva az új szabályokhoz. A jelenlegi mellékletek átmenetnek ide és ennek a rendeletnek a mellékletei lesznek. Az a rendelet így hatályát veszíti, ugyanúgy, mint a településképi véleményezési eljárásról szóló rendelet, mely szintén beintegrálódott ide, ebben a rendeletben van a helye.

A településképi arculati kézikönyv esetében már említette, hogy a rendelet már építkezik a kézikönyvre, azok a részek, melyek a településképre vonatkozó szabályokat fogalmazzák meg. Erről annyit kell tudni, hogy a sok melléklet között van egy 5. számú melléklet, mely egy térkép és az arculati kézikönyvnek az eltérő karakterű településrészeit színezi ki. Ez a rész csak egy tájékoztató, de erre rá került egy olyan lehatárolás, amely településképi szempontból meghatározó területek jelöl ki. Ezekre a területekre vonatkoznak azok a részletes szabályok, melyek a településképi rendeletben szerepelnek. Van egy olyan része a településképi rendeletnek, mely az egész településre általánosságban vonatkozik, de csak az anyagokra vonatkozó szabályokat lehet megtenni. Egyedül ez a rész, mely településképi szempontból az egész településre vonatkozik.

A másik fontos rész a településképi szakmai konzultációról szóló rész. Ez azért fontos, mert az egész település számára kötelezővé teszi a rendelet a konzultációt. Ez arra ad lehetőséget, hogy bárki, aki a településképi szeretne valamit változtatni, az előzetesen be kell, hogy jöjjön az önkormányzathoz és tájékoztatást kap mindenről, nem csak a településképi szabályokról, hanem az építési szabályokról is. Onnantól kezdve biztonsággal tudja megcsinálni azokat a változtatásokat a saját háza körül, amely a településképet megváltoztatná. Fontos, hogy a településképi rendeletnek van egy érvényesítésre vonatkozó része is, ahol érvényt lehet szerezni a szabálynak, fel lehet szólítani azokat, akik nem tartják be a szabályokat és büntetést is lehet kiszabni, jogszabályilag ez ismétlődő, a nagyságrend ezzel együtt meg is növekedhet.

Kecze István: További szóbeli kiegészítés nem lévén kéri a bizottsági határozat ismertetését.

Molnár Imre: Ismerteti a bizottsági határozatot:

64/2018. (III. 27.) számú /P./ bizottsági határozat

Kisújszállás Város településképi védelméről

Kisújszállás Város Önkormányzata Képviselő-testületének Pénzügyi és Gazdálkodási Bizottsága Kisújszállás Város településképi védelméről szóló rendelettervezetet **előterjesztés szerinti formában** elfogadásra javasolja a képviselő-testületnek.

A bizottság a rendelettervezet mellékleteit előterjesztés szerinti tartalommal javasolja elfogadásra a képviselő-testületnek.

Kecze István: Kérdéseknek ad helyt.

-----Kérdések-----

□□**Demeter Jánosné:** Elmondja, hogy a rendelet 2. mellékletében található 41-es nyilvántartási szám alatti, Kálvin utca 7. szám alatti polgári ház védetté nyilvánítása kapcsán szerepel, hogy védendő az épület formálása és arányai, falpillérek, párkányok, nyílászervek és nyílászervek arányai. Kérdése, hogy a közelmúltban, az épületen behelyezett modern, más kivitelű és formájú ablakok mennyire befolyásolják ennek az épületnek a helyi védettségét?

□□**Szepesi Jenő:** Kérdése, hogyha egy ilyen épületet megvásárol valaki, köteles-e az eladó jelezni a vevő felé, hogy a külső részeket nem lehet megváltoztatni? Amennyiben nem tájékozódott erről és nem engedélyezett az ilyen terv, vissza lehet-e csinálni a szerződést? Köteles ezt valaki jogilag semmissé tenni?

□□**Előterjesztő_4** Zsemberi István: A kérdésekre válaszolva elmondja, hogy van egy helyi védelemről szóló rendelet, amelyben rengeteg épületet helyeztek helyi védelem alá, ez beintegrálódik az új rendeletbe. Ez lehetőséget ad arra a lépésre, amit eddig még nem tettek meg. A védett épületek nem akkor lesznek védettek, amikor a rendeletben védetté nyilvánítják őket, hanem jogilag akkor következik ez be, amikor a földhivatalnál a tulajdoni lapra rávezetésre kerül, hogy ez helyi védett épület. Ez sajnos pénzbe kerül, ami a rengeteg védelem alá kerülő épület esetében 400-500 000 Ft. Ezek eddig még nem kerültek bejegyzésre a tulajdoni lapokra. A tulajdonosok onnan értesülnek eladáskor, vásárláskor, hogy kikérik a tulajdoni lapot és rajta van, hogy ez egy helyi védett épület, de ez most nincs rajta. Hiába fogadják el a védelmet, ha nem jegyzik be, akkor jogilag ez nem védhető. A védetté nyilvánítás során a jelenlegi tulajdonosokat bevonják és előzetesen megkérdezik, de a vásárló, aki egy új elem, akkor értesül, ha ez rajta van a tulajdoni lapon. Ez egy fontos lépés, amit meg kell lépni, mert egyébként bajban lesznek.

Az önkormányzat egyedül, a saját szabályaival tudja a helyi védett épületeket megvédeni. Az építési hatóság ezekben már nem vesz részt, kivéve akkor, hogyha építési engedély érint egy épületet. Senki más nem is figyel, csak az önkormányzati figyelheti ezt. Szerencsére kiegészült a hatásköre azoknak, akik járnak a várost, hogy figyeljék az erre vonatkozó építési tevékenységeket és jelezzék az önkormányzatnál, ha valami hasonló történik. Erről szól a településképi rendeletnek azon része, ahol fel lehet szólítani valakit akkor, amikor eltérően viselkednek a szabályokkal szemben és sajnos erről szól az, hogy a végén büntetést is lehet kiszabni.

A Kálvin utca 7. szám alatti épülettel is az a helyzet, mint ami az elmúlt időben a legtöbb épületnél jelentkezett. Részben lehet szerencsés dolog az, hogy elég sok vállalkozó érdeklődött a település központi részén lévő épületek után, vásárlás miatt, vagy azért, mert át akarja alakítani, üzletet akar benne építeni, vagy le akarja bontani és emeletes épületet akar helyére építeni. Az igény megnőtt és érzékelték azt, hogy ez már a védett épületeket is érinti. A Kálvin utca 7. szám alatti épület helyi védelem alatt álló épület, de nincs benne a tulajdoni lapban a védettség, alkalom adtán nagyon nehéz lenne eljárni. Szakmai szempontból megpróbálták ezen valahogy segíteni, ezért született az a településképi vélemény, ahol nem próbálták szétbontatni azt, ami már megvalósult a házban, de megpróbálták olyan irányba kötelezettséget tenni a tulajdonosra, hogy úgy alakítsa tovább a homlokzat átalakítását, hogy az épület értéke ne sérüljön. Akkor tudnak erre igazán odafigyelni, hogyha ezek jövedelmező védett épületek lesznek.

□□**Kecze István:** Elmondja, hogy a Kálvin utca 7. szám alatti épület középső lakásának új tulajdonosa lett, aki ugyanilyen kérelemmel fordult a hivatalhoz, hogy engedélyezzék ezt a fajta megoldást, azaz, hogy egy nagy ablak helyett két kicsit tesz be. Úgy gondolja, hogyha ez elkészül, sokkal kevésbé fogja bántani a szemet ez a fajta átalakítás.

□□**Dr. Varga Zsolt:** A válaszokat kiegészítve elmondja, hogy a jegyző kötelezettsége az, hogy a földhivatalon keresztülvezesse ezt a nyilvántartást. Ezzel kapcsolatosan megkerestek egy minisztériumot, annak érdekében, hogy a védett épületekre történő hivatkozás be tudjon kerülni a földhivatali nyilvántartásba díjmentesen. Ugyanazt a választ kapták, mint eddig is, hogy bevételt jelent ez a földhivatalnak. Bízunk benne, hogy előbb utóbb eljutnak a kötelező jellegig és akkor díjmentes lesz. Mellesleg a környezetvédelmi és természetvédelmi témakörben egy nagyon hosszú felsorolás van, ami térítésmentessé teszi az ingatlanra történő védettség bejegyzését. Addig is azt tudja vállalni, hogy azokat a kritikus épületeket, melyek ezzel kapcsolatosan problémát jelenthetnek, be fogják jegyezni az önkormányzat védettségéről szóló döntése alapján a helyi védettséget és szépen apránként,

ahogy a költségvetés engedi, végig fognak menni ezeken az ingatlanokon, tehát foglalkozni fognak az ügygel.

Kecze István: További kérdés nem lévén véleményeknek ad helyt.

----**Hozzászólások**----

Molnár Imre: Hozzászólásában elmondja, hogy nagyon jó anyagnak tartja az előterjesztést és a rendelettervezetet. Javasolja, hogy aki teheti, nézze át, hiszen nagyon hasznos ajánlások vannak benne és maga a rendelet, valamint annak melléklete is nagyon hasznos, kevés olyan rendelet van, ahol ennyi képi illusztráció is van és ez nem teszi szárazzá az anyagot, hanem nagyon látványos lesz tőle. Hasznos megismerkedni ezekkel a kiemelt épületekkel.

Tatár Zoltán: Véleményében elmondja, hogy a Pénzügyi és Gazdálkodási Bizottság ülésén elhangzott egy nagyon jó példa. A Kálvin utca 7. szám alatti ingatlanhoz hasonlóan, az elmúlt években több ilyen példával is találkoztak. Ki szeretné emelni főépítész úr véleményét, miszerint nem csak helyi védelem alatt álló épületek vannak, hanem települési véleményezési eljárással érintett területek is. Nem kell ahhoz helyi védelem alatt lennie az épületnek, hogy magát a homlokzatot és a megjelenést kötelező legyen véleményezni. Ezekhez nem fognak bejegyezni az ingatlan nyilvántartásba kötelezést. Ugyanakkor a lakosoknak tudniuk kell arról, hogy ez mely épületekre vonatkozik. Ezért lesz ez a honlapon is elérhető. Másrészt, személye kezdeményezte jegyző úrnál, hogy amennyiben a képviselő-testület elfogadja ezt a rendeletet, a településképi véleményezési eljárással épített ingatlantulajdonosokat külön értesítsék ki az irányban, hogy az ő ingatlanjuk ebben az eljárásban érintett. Teszik ezt azért, mert már harmadik éve megszűnt az első fokú építéshatósági feladatkör, jelentősen átalakultak az építési engedélyezési eljárási folyamatok, a bejelentés nélkül végezhető építési tevékenységek egy része már csak bejelentéssel végezhető. Be kell látni, hogy néha még a szakemberek sem tudják pontosan, hogy melyik eljáráshoz szükséges nyúlni. Nagyon jó az, hogy a rendelet meg fog születni. Sok helyen azért nem tudnak érdemben beavatkozni, mert hiába volt meg a helyi védelemről szóló rendelet, azt az építési szabályok és a hatáskörök átalakításával nem követték le. Amíg itt volt az elsőfokú építési hatósági eljárás, ez nem okozott különösebb gondot, hiszen egy-egy épület homlokzatán és egy-egy ablak elhelyezésénél hogyan járjanak el. A másik rendeletben nem voltak szankcionálási lehetőségek, de erre most minden érintett ingatlantulajdonos figyelmét felhívna. Éberek lesznek és figyelni fogják a helyi értékeket és kéri az ingatlantulajdonosokat, hogy érdeklődjenek, bármit szeretnének csinálni az épületeken, így el tudják kerülni a szankcionálási lehetőségeket. Mindenképpen meg fogják találni az egészséges kompromisszumokat, hogy az ingatlanok felújítás után is használhatók legyenek.

Demeter Jánosné: Szeretné megköszönni főépítész úrnak a tartalmas anyag elkészítését és a személyében felmerült kérdésére adott válaszát. Köszöni polgármester úrnak és alpolgármester úrnak is a hasznos információkat is, melyeket megosztottak.

Kecze István: További vélemény és hozzászólás nem lévén szavazásra teszi föl az első módosító javaslatot, mely szerint módosítani fogják a rendelettervezetet.

Szavazás eredménye

#: 3530 Száma: 18.03.29/7/0/A/KT
Ideje: 2018 március 29 14:10
Típusa: Nyílt
Határozat; Elfogadva
Egyszerű

**73/2018. (III. 29.) számú önkormányzati határozat
javaslatról Kisújszállás Város településképiének védelméről szóló rendelettervezet**

Kisújszállás Város Önkormányzatának Képviselő-testülete Kisújszállás Város településképiének védelméről szóló rendelettervezetet az ülésen kiosztott változatban fogadja el.

Végrehajtásért felelős: Kecze István polgármester
Határidő: 2018. március 29.

Erről értesül:

1. Kecze István polgármester
2. Dr. Varga Zsolt jegyző

Eredménye	Voks:	Szav%	Össz%	Képviselő
Igen	12	100.00	100.00	12
Nem	0	0.00	0.00	0
Tartózkodik	0	0.00	0.00	0
Szavazott	12	100.00	100.00	12
Nem szavazott	0		0.00	0
Távol	0		0.00	0
Összesen	12		100.00	12

Megjegyzés:

Név	Voks	Frakció
Demeter Jánosné	Igen	-
Dr. Ducza Lajos	Igen	-
Hermeccziné Balogh Klára	Igen	-
Juhász Attila Béla	Igen	-
Kecze István	Igen	-
Kui Lajos	Igen	-
Molnár Imre	Igen	-
Szarvák Márton	Igen	-
Szepesi Jenő	Igen	-
Tatár Zoltán	Igen	-
Tóth Gyula	Igen	-
Tuka Antal	Igen	-

3530

Száma: 2018.03.29/7/0/A/KT

Dr. Varga Zsolt Ügyrendi: Szeretné lepontosítani a hivatal munkatársaival azt, hogy pontosan milyen pontosításokat kell elvégezni a rendeletben. Kéri a jelenlévők türelmét.

Kecze István: Szavazásra teszi föl a rendelettervezethez tett módosító javaslatokat, egyben.

Szavazás eredménye

#: 3531 Száma: 18.03.29/7/0/A/KT

Ideje: 2018 március 29 14:11

Típusa: Nyílt

Határozat; Elfogadva

Egyszerű

74/2018. (III. 29.) számú önkormányzati határozat módosító javaslatról Kisújszállás Város településképének védelméről szóló rendelettervezethez

Kisújszállás Város Önkormányzatának Képviselő-testülete a Kisújszállás Város településképének védelméről szóló kiosztott rendelettervezetet az alábbiak szerint módosítja:

1. A Képviselő-testület a rendelettervezet 3. §-át a következők szerint fogadja el:
 „**3. §** (1) A védelem alá helyezés, és a védelem megszüntetése a szervezeti és működési szabályzatról szóló önkormányzati rendelet rendeletalkotásra vonatkozó szabályai szerinti eljárási rendben folyik a (2) – (8) bekezdésekben foglalt eltéréssel.

- (2) A védetté nyilvánítást, annak megszüntetését a települési főépítész készíti elő.
- (3) Helyi érték védetté nyilvánítására bármely jogi vagy természetes személy településrendezési terv keretében vagy önállóan készített örökségvédelmi hatástanulmány és önállóan készített értékvizsgálat alapján tehet javaslatot, melyet a jegyzőnél kell benyújtani.
- (4) A (3) bekezdésben meghatározott kezdeményezésnek az alábbiakat kell tartalmaznia:
- a javasolt vagy érintett érték megnevezése,
 - a javasolt vagy érintett érték helyének meghatározása (utca, házszám, helyrajzi szám), egyértelműsítés érdekében szükség esetén helyszínrajzi ábrázolással,
 - a javaslattevő természetes vagy jogi személy, ez utóbbi esetén annak képviselőjének megnevezése, elérhetősége,
 - a javasolt vagy érintett érték fotódokumentációja, leírása, ismertetése,
 - a védelem fajtája,
 - a védetté nyilvánításra vagy a védelem megszüntetésére vonatkozó javaslat indoklása.
- (5) A helyi értékvédelemmel járó nyilvántartást a települési főépítész vezeti.
- (6) A védettség megszüntetésére akkor kerülhet sor, ha a védetté nyilvánított helyi érték
- megsemmisül,
 - életveszélyessé válik, és az eredeti állapotba történő visszaállítása aránytalanul magas költséggel járna, illetve növényegészségügyi szempontból állapota visszafordíthatatlanul károsodik,
 - a védelem alapját képező értékeit helyreállíthatatlanul elvesztek, vagy a védelemmel összefüggő szakmai ismérveknek már nem felel meg,
 - magasabb szintű jogszabály által védettséget (műemléki, természetvédelmi) kap.
- (7) A védettség megszüntetésére irányuló kérelem melléklete az állapotörögztítő dokumentáció, amely tartalmazza:
- az érintett elem helyszínrajzát,
 - épület, vagy építmény esetén a felmérési tervet (alaprajz minden szintről, metszetek, homlokzatok, műszaki leírás),
 - természeti érték állapotát bemutató leírást, felmérési tervet,
 - fotódokumentációt,
 - amennyiben szükséges - épület, vagy építmény esetén tartószerkezeti tervezési területen jogosultsággal rendelkező, természeti érték esetén rendelkező okleveles táj- és kertépítésmérnök, kertésmérnök által készített szakvéleményt.
- (8) A védettség megszüntetésére irányuló eljárásban a védetté nyilvánításra vonatkozó rendelkezéseket kell megfelelően alkalmazni.”

2. A Képviselő-testület a rendelettervezet 68. §-át, mely a javítások után 65. §-ra módosul, a következők szerint fogadja el:

„65. § A polgármester a kötelezési eljárásban az érintett ingatlan tulajdonosát - a helyi építészeti értékek, a településképp védelme érdekében - építmény, építményrész felújítására, átalakítására vagy elbontására kötelezi, melyet hatósági határozatban rögzít.”

Végrehajtásért felelős: Kecze István polgármester
Határidő: 2018. március 29.

Erről értesül:

1. Kecze István polgármester
2. Dr. Varga Zsolt jegyző

Eredménye	Voks:	Szav%	Össz%	Képviselő
Igen	12	100.00	100.00	12
Nem	0	0.00	0.00	0
Tartózkodik	0	0.00	0.00	0
Szavazott	12	100.00	100.00	12
Nem szavazott	0		0.00	0
Távol	0		0.00	0
Összesen	12		100.00	12

Megjegyzés:

Név	Voks	Frakció
Demeter Jánosné	Igen	-
Dr. Ducza Lajos	Igen	-
Hermeccziné Balogh Klára	Igen	-
Juhász Attila Béla	Igen	-
Kecze István	Igen	-
Kui Lajos	Igen	-
Molnár Imre	Igen	-
Szarvák Márton	Igen	-
Szepesi Jenő	Igen	-
Tatár Zoltán	Igen	-
Tóth Gyula	Igen	-
Tuka Antal	Igen	-

3531

Száma: 2018.03.29/7/0/A/KT

Kecze István: Szavazásra teszi föl a Kisújszállás Város településképinek védelméről szóló rendelettervezetet, az előbb megszavazott módosításokkal együtt.

Szavazás eredménye

#: 3532 Száma: 18.03.29/7/0/A/KT

Ideje: 2018 március 29 14:12

Típusa: Nyílt

Rendelet; Elfogadva

Minősített

Kisújszállás Város Önkormányzata Képviselő-testületének 10/2018. (III. 29.) önkormányzati rendelete Kisújszállás Város településképinek védelméről

Kisújszállás Város Önkormányzatának Képviselő-testülete a településkép védelméről szóló 2016. évi LXXIV. törvény 12. § (2) bekezdésében és az épített környezet alakításáról és védelméről szóló 1997. évi LXXVIII. törvény 57. § (3) bekezdésében kapott felhatalmazás alapján, a Magyarország helyi önkormányzatairól szóló 2011. évi CLXXXIX. törvény 13. § (1) bekezdés 1. pontjában meghatározott feladatkörében eljárva, a településfejlesztési koncepcióról, az integrált településfejlesztési stratégiáról és a településrendezési eszközökről, valamint egyes településrendezési sajátos jogintézményekről szóló 314/2012. (XI. 8.) Korm. rendelet 43/A. §-ában biztosított véleményezési jogkörében eljáró az állami főépítési hatáskörében eljáró

Jász- Nagykun- Szolnok Megyei Kormányhivatal,

Nemzeti Média- és Hírközlési Hatóság,

Hortobágyi Nemzeti Park Igazgatóság,

Miniszterelnökség, mint a kulturális örökség védelméért felelős miniszter, valamint

Kisújszállás Város Önkormányzata Képviselő-testületének a partnerségi egyeztetési eljárásról szóló 16/2017. (IX. 28.) önkormányzati rendeletben partnerségi egyeztetésre megjelölt partnerek,

Kisújszállás Város Önkormányzata Képviselő-testületének a Szervezeti és Működési Szabályzatról szóló 28/2014. (X. 21.) önkormányzati rendelete 18. § h) pontjában biztosított véleményezési jogkörben eljáró Kisújszállás Város Önkormányzata Képviselő-testületének Pénzügyi és Gazdálkodási Bizottsága véleményének kikérésével a következőket rendeli el:

I. Fejezet

Általános rendelkezések

1. A rendelet alkalmazási köre

1. § (1) E rendelet előírásait Kisújszállás Város Önkormányzatának Képviselő-testülete (a továbbiakban: Képviselő-testület) által elfogadott településszerkezeti tervvel, helyi építési szabályzattal együtt kell alkalmazni.

(2) A beépítésre nem szánt területeket a helyi építési szabályzat és a hozzá tartozó szabályozási terv tartalmazza, ezen belül a településkép szempontjából meghatározó, természeti, táji védelemmel érintett területeket a szabályozási terven kell beazonosítani.

(3) A 9. § szabályozása szerinti területi lehatárolásokat a településszerkezeti terven kell beazonosítani.

2. Értelmező rendelkezések

2. § E rendelet alkalmazásában:

1. *Értékvizsgálat*: a települési érték helyi védelem alá helyezésének szakmai megalapozására szolgáló, megfelelő jogosultsággal rendelkező szakértő, illetve tervező által készített esztétikai, műszaki, történeti és természeti vizsgálatot tartalmazó munkarész.

2. *Áttört kerítés*: olyan kerítés, amelynek a kerítés síkjára merőleges átláthatósága 50%-nál nagyobb mértékben nem korlátozott.

3. *Részben áttört kerítés*: olyan kerítés, amelynek a kerítés síkjára merőleges átláthatósága 50 és 90 % között korlátozott.

4. *Tömör kerítés*: olyan kerítés, amelynek a kerítés síkjára merőleges átláthatósága 90%-nál nagyobb mértékben korlátozott.

5. *Pasztellszín*: a színek nagyon világos és kis telítettségű árnyalatai, melyeknek (a szín mellett) csak fehértartalma van, fekete nincs.

6. *Földszínek*: (más néven terra színek) tört, sötét, meleg színek, melyek színtartománya a vörös-narancs- sárga-zöldessárga.

7. *Rikító szín*: nagyon élénk, erőteljes, figyelemfelkeltő színek, melyeknek nagy a színtelítettsége.

8. *Majorszerű csoportosítás*: Az épületek külterületen történő elhelyezésének az a módja, amikor az épületek viszonylag kis helyen, művelésből kivett területen, egyszerű különálló tömegekben (egy major területén) kerülnek elhelyezésre, nem szétszórta, egymástól távol.

9. *Településkép, tájkép fő rálátási, kilátási irányai*: a településre bevezető országos utakon, külterületi meghatározó mezőgazdasági utakon, turisztikai, kerékpáros és gyalogos utakon település felé közeledve meghatározható irány, melyből a település képe a közlekedő számára feltárul.

10. *Reklámtotem*: egy vagy több vállalkozás cégérét vagy cégtábláját tartalmazó, toronyszerű hirdetőberendezés,

11. *A településképi szempontból meghatározó területek*: egyedi arculati, a településszerkezet, településkarakter, tájképi elem és egyéb helyi adottság alapján az eltérő területhasználatnak megfelelően eltérő karakterű, telekszerkezetű, beépítésű, anyaghasználatú, zöldfelületi arányú területek.

II. Fejezet

Az építészeti örökség helyi védelmének általános szabályai

3. A helyi területi és egyedi védelem alá helyezés, és a védelem megszüntetésének általános rendje és feltételei

3. § (1) A védelem alá helyezés, és a védelem megszüntetése a szervezeti és működési szabályzatról szóló önkormányzati rendelet rendeletalkotásra vonatkozó szabályai szerinti eljárási rendben folyik a (2) – (8) bekezdésekben foglalt eltéréssel.

(2) A védetté nyilvánítást, annak megszüntetését a települési főépítész készíti elő.

(3) Helyi érték védetté nyilvánítására bármely jogi vagy természetes személy településrendezési terv keretében vagy önállóan készített örökségvédelmi hatástanulmány és önállóan készített értékvizsgálat alapján tehet javaslatot, melyet a jegyzőnél kell benyújtani.

(4) A (3) bekezdésben meghatározott kezdeményezésnek az alábbiakat kell tartalmaznia:

a) a javasolt vagy érintett érték megnevezése,

b) a javasolt vagy érintett érték helyének meghatározása (utca, házszám, helyrajzi szám), egyértelműsítés érdekében szükség esetén helyszínrajzi ábrázolással,

c) a javaslattevő természetes vagy jogi személy, ez utóbbi esetén annak képviselőjének megnevezése, elérhetősége,

d) a javasolt vagy érintett érték fotódokumentációja, leírása, ismertetése,

e) a védelem fajtája,

f) a védetté nyilvánításra vagy a védelem megszüntetésére vonatkozó javaslat indoklása.

(5) A helyi értékvédelemmel járó nyilvántartást a települési főépítész vezeti.

- (6) A védettség megszüntetésére akkor kerülhet sor, ha a védetté nyilvánított helyi érték
- megsemmisül,
 - életveszélyessé válik, és az eredeti állapotba történő visszaállítása aránytalanul magas költséggel járna, illetve növényegészségügyi szempontból állapota visszafordíthatatlanul károsodik,
 - a védelem alapját képező értékeit helyreállíthatatlanul elvesztek, vagy a védelemmel összefüggő szakmai ismérveknek már nem felel meg,
 - magasabb szintű jogszabály által védettséget (műemléki, természetvédelmi) kap.
- (7) A védettség megszüntetésére irányuló kérelem melléklete az állapot rögzítő dokumentáció, amely tartalmazza:
- az érintett elem helyszínrajzát,
 - épület, vagy építmény esetén a felmérési tervet (alaprajz minden szintről, metszetek, homlokzatok, műszaki leírás),
 - természeti érték állapotát bemutató leírást, felmérési tervet,
 - fotódokumentációt,
 - amennyiben szükséges - épület, vagy építmény esetén tartószerkezeti tervezési területen jogosultsággal rendelkező, természeti érték esetén rendelkező okleveles táj- és kertépítésszámológé, kertészmérnök által készített szakvéleményt.
- (8) A védettség megszüntetésére irányuló eljárásban a védetté nyilvánításra vonatkozó rendelkezéseket kell megfelelően alkalmazni.

4. A fenntartás és állagmegóvás tulajdonosi kötelezettsége, és az ingatlan rendeltetészerű használatához szükséges mértéket meghaladó költségek megtérítése

4. § (1) Az ingatlan tulajdonosa köteles a védett értéket, így különösen szerkezetét, védett építészeti elemeit megőrizni, helyreállítani, környezetét a jó gazda gondosságával ápolni, a szükségessé vált karbantartási munkák elvégzéséről gondoskodni.
- (2) Az ingatlan rendeltetészerű használatához szükséges mértéket meghaladó költségek megtérítésére az önkormányzat által államháztartáson kívülre nyújtott pénzeszköz-átadások szabályozását meghatározó önkormányzati rendelet szerint igényelhet támogatást az ingatlan tulajdonosa.

5. A kedvezmények mértéke és módja

5. § (1) A helyi egyedi védelem alatt álló ingatlanokra a helyi adóról szóló rendelet tartalmazza a kedvezmény mértékét.
- (2) Ha a tulajdonos a 4. §-ban meghatározott kötelezettségét nem teljesíti, a kedvezményre a mulasztás megállapítását követő három adóévben nem jogosult.

6. A védett értékek megjelölése

6. § (1) A helyi egyedi védelem alatt álló épületet, építményt és a helyi területi védelem fennállását a rendelet 1. melléklete szerinti tartalommal készült egységes táblával lehet megjelölni.
- (2) A tulajdonos a tábla elhelyezését túrni köteles. Amennyiben az épület helyi védelme megszűnik, a tulajdonos köteles a védettséget jelölő táblát elbontani.

III. Fejezet

Az építészeti örökség helyi védelmének részletes szabályai

7. A védett területekre és a védett építményekre vonatkozó tiltások, korlátozások, feltételek

7. § (1) A védett építményeket és a rájuk vonatkozó tiltásokat, korlátozásokat, feltételeket a rendelet 2. melléklete, a védett területeket és a rájuk vonatkozó tiltásokat, korlátozásokat, feltételeket a rendelet 3. melléklete tartalmazza.
- (2) Az értékek megőrzésének kötelezettsége az eredeti építészeti értékek megővését, sérülés- vagy megsemmisülés esetén visszaállításának kötelezettségét jelenti. A visszaállítás kötelezettsége a teljes épület megsemmisülése esetén nem áll fenn.

(3) A védett építményekre vonatkozóan a rendelet 2. melléklete a „helyi egyedi védettség” kategórián belül kiemelten védett (a továbbiakban: KHV) és védett (a továbbiakban: HV) kategóriát különböztet meg.

(4) A helyi területi védelemre vonatkozóan a rendelet 3. melléklete „védett utcakép” (a továbbiakban: UV/HV) és településkép-védelmi terület (a továbbiakban: TT/HV) kategóriát különböztet meg. A TT/HV kategória lehatárolását a rendelet 4. melléklete tartalmazza.

8. § A védetté nyilvánított helyi értékek nyilvántartása e rendelet 2. mellékletének megfelelően tartalmazza a védetté nyilvánított helyi érték

- a) megnevezését,
- b) nyilvántartási számát,
- c) azonosító adatait (alkotó megnevezése),
- d) védelem típusát, rövid indokolását,
- e) pontos helyét (utcanév, házszám, helyrajzi szám),
- f) fotókat,
- g) állapotfelmérésének adatait, állapotát befolyásoló átalakításokat, tevékenységeket történeti sorrendben,
- h) a védett értékhez fűződő korlátozásokat,

IV. Fejezet

Településképi szempontból meghatározó területek

8. A településképi szempontból meghatározó területek megállapítása

9. § (1) A településképi szempontból meghatározó területek térképi lehatárolását a belterületre és a külterületre vonatkozóan e rendelet 5. melléklete tartalmazza.

(2) Kisújszállás város területe az alábbi eltérő karakterű területekre osztható:

- a) Városközpont - Belváros /1.a./
- b) Városközpont - Kisvárosi lakóterületek /1.b./
- c) Városközpont - Rekreációs területek /1.c./
- d) Történeti beépítésű lakóterületek /2./
- e) Általános lakóterületek /3./
- f) Sajátos beépítésű lakóterületek - Bittner falu /4.a./
- g) Sajátos beépítésű lakóterületek - Pacséri lakónegyed /4.b./
- h) Sajátos beépítésű lakóterületek - Sóhaj-Dühöngő városrész /4.c./
- i) Beépítésre nem szánt területek /5./
- j) Gazdasági területek /6./

(3) A (2) bekezdés szerinti, eltérő karakterű területek közül, településképi szempontból meghatározó területnek, e rendelet 5. mellékletében „Településképi jelentőségű terület”-ként lehatárolt településrészek tartoznak.

10. § (1) Településképi szempontból meghatározó terület, a 9. § (3) bekezdése szerint meghatározott, belterületen található településrészekon kívül:

- a) régészeti érdekű terület és a régészeti lelőhely területe,
- b) NATURA 2000 terület, különleges természet megőrzési terület, országos jelentőségű és a fokozottan védett természetvédelmi terület, „ex lege” védett-természeti emlék területek, az országos ökológiai hálózat magterülete és az ökológiai folyosó területe,
- c) tájképvédelmi terület, egyedi tájérték területe,
- d) helyi jelentőségű természetvédelmi terület és a védett természeti érték,

(2) A településkép szempontjából meghatározó, természeti és régészeti védelemmel érintett (1) bekezdés szerinti területek településképi, településkaraktéri szempontból a beépítésre nem szánt településrész részét képezik.

V. Fejezet

A településképi követelmények meghatározása

9. A teljes közigazgatási területre vonatkozó, építmények anyaghasználatát szabályozó, általános építészeti követelmények

11. § Az anyaghasználatra vonatkozó követelmény kiterjed az építmények és a sajátos építményfajták építőanyagának településkaraktert befolyásoló valamely minőségi jellemzőjére. A településképi szempontból meghatározó területek építészeti követelményei az alábbi lehetőségeket szűkítik, kiegészítő szabályokat is megállapítanak.

12. § (1) Tetőfedő anyagként a helyben hagyományos anyagokon és színeken kívül, más anyagok és színek nem alkalmazhatóak. Utcai homlokzaton, tájidegen építészeti elemek, anyagok, színezés nem alkalmazható.

(2) Nem minősül tájidegen megoldásnak:

a) földszintes épület tetőhéjazatául cserépfedés, cserépmintázatú nem tükröző felületű lemezfedés, nád- és faszindelyfedés alkalmazása,

b) emeletes épületek esetében, az a) pontban felsoroltakon kívül a korcolt fémlemez alkalmazása,

c) kiegészítő épületrészek, így előtető, toronysisak, párkányok, a teljes tetőfelület 20%-át meg nem haladó összfelületű, egyedi megformálású tetőfelületek fémlemizzel történő fedése.

(3) Tájidegen megoldás, így tetőfedő anyag színűl nem alkalmazhatóak a rikító színek, különösen az élénkvrös, neon kék, lila.

13. § (1) Az épületek homlokzatában a fehér és a halvány pasztellszínek árnyalataitól, továbbá az erősebb színek közül a drapp, barna, vrös árnyalataitól, téglavörös színétől eltérő színek nem alkalmazhatóak.

(2) A hideg szín vakolat színeként, a halványzöld kivételével, valamint kerítések és kapuk hagyományos szürkészöld kivételével nem alkalmazható.

14. § (1) A kerítések színében vrösesbarna, szürkésbarna, szürkészöld színeket és árnyalatait, valamint a szürke árnyalatait kívül más színek nem alkalmazhatóak, de kerítésmezőben a kovácsoltvas és fémválca színeként a fekete is alkalmazható.

(2) Kerítésen rikító szín alkalmazása tilos.

(3) A kerítésmezőket deszka, lécz, fémválcás vagy kovácsoltvas kialakítással, valamint falazott kivitelben vakoltan lehet készíteni.

(4) Lábazat és osztás nélküli, tömör lemezkerítés nem építhető. Fémlemezről kerítés abban az esetben készíthető, ha osztásrendszerében, felületi struktúrájában, színében magán hordozza a deszkakerítés településképi jellemzőit.

10. Valamennyi településképi szempontból meghatározó területre vonatkozó építészeti követelmény

15. § (1) Területi építészeti településképi követelményként az építmények telepítése és azok legmagasabb pontja került meghatározásra.

(2) Az épületek építési helyen belüli elhelyezésének szabályait, a terület sajátosságainak és a településképi szempontból meghatározó területek területi építészeti követelményeinek figyelembe vételével, a helyi építési szabályzat övezeti előírásai határozzák meg.

(3) Bizonyos rendeltetésű építmények (templom, kilátó, technológiai építmények) megengedhető legnagyobb magasságát a helyi építési szabályzat övezeti előírása meghatározhatja, vagy korlátozhatja.

16. § Egyedi építészeti településképi követelményként a tömegformálás és a kerítésalakítás került meghatározásra.

17. § (1) A tömegformálás szabályait a (2)-(6) bekezdések tartalmazzák.

(2) A településképi szempontból meghatározó területeken földszintes épületek esetében 35- 45 fok közötti, emeletes vagy 6 méter homlokzatmagasságot meghaladó épületek esetében 25-45 fok közötti hajlásszögű tetőidomokon kívül, más hajlásszögű tetőidom nem alkalmazható, mely előírás alól kivételt képeznek a 18 méternél nagyobb fesztávolságú épületek és a manzárd tetők kisebb hajlásszögű tetőfelületei, ahol ennél kisebb hajlásszögű tetőfelületek is alkalmazhatóak.

(3) A melléképületek építésénél, amennyiben a lakóépülettel egy épülettömeget képezve összeépül, az építmény és tetőgerinc magasságára vonatkozóan a lakóépület övezeti előírásait kell betartani, azzal a

megkötéssel, hogy a lakóépület tényleges építmény-, és gerincmagasságát csak 5,5 m építménymagasságig léphető túl és csak falusias lakóterületen.

(4) Oldalhatáron álló épület elhelyezés esetében, az utcavonaltól mért 10 méter távolságig, utcára merőleges nyeregterő csak 8,0 méter épületszélességig alkalmazható

(5) Ha a közterületen, a helyi építési szabályzat által megengedett helyen és nagysággal, ideiglenes jelleggel terasz létesül, akkor az az épület színezésével összhangban lévő vászonárnyékolókkal, ernyőkkel lefedhető. Az ideiglenes terasztetőt csak oszlopokkal vagy konzolokkal szabad alátámasztani, s az ilyen fedett teraszokat oldalról nyitottan, oldalfalak (különösen üvegezés, ponyva, fólia, nádrolo), takarások, lehatárolások nélkül kell kialakítani.

(6) Zártsorú, (Z-Hz)-jelű beépítés esetén az utcafronti épületrész tetőidomának kialakításakor, utcára merőleges tetőgerinc (az álló tetőablakok és a 6 méternél nem szélesebb oromfalak fedését leszámítva) nem alkalmazható. A szomszédos telkeken elhelyezett, zártsorúan nem összeépített épületek között, a homlokzattal szervesen összeépített, legalább 3,0 m magas homlokzatszerű kerítésen, és/ vagy kapuépítményen kívül, más „összekötő” megoldás nem alkalmazható.

18. § (1) A kerítésalakítás szabályait a (2)-(4) bekezdések tartalmazzák.

(2) Azon utcaszakaszon, ahol a helyi építési szabályzat előkertek szabályozását meghatározó 7. melléklete „választható épület elhelyezést” határoz meg, amennyiben az épület az utcavonaltól 3 méter távolságra kerül elhelyezésre, az utcafronti kerítésre vonatkozóan az alábbi kiegészítő szabályokat is alkalmazni kell.

(3) Az utcai telekhatáron az épület utcai homlokzatával egységesen megtervezett, épített jellegű, kerítést kell létesíteni.

(4) Ha az építési telek telekvégével fordul az utca túloldalán lévő lakóházak felé, akkor az utcára néző épületeket legalább 3,0 m építménymagassággal, az övezetben előírt tetőformával igényesen kell kialakítani (beleértve a tároló és egyéb épületeket is).

11. A Városközpont - Belváros területére vonatkozó szabályok

19. § (1) A területi építészeti településképi követelményeket a (2)-(4) bekezdések határozzák meg.

(2) A beépítés telepítési módja zártsorú, előkert nélküli, utcavonalon álló beépítés lehet, ahol az épületek zárt sora, a helyi építési szabályzat vonatkozó rendelkezéseinek figyelembe vételével helyenként, megszakítható.

(3) A beépítés szintszáma a városközponton belüli elhelyezkedés függvényében:

a) földszint- földszint+ 1 emelet (között meghatározott),

b) földszint+ 1 emeletes,

c) földszint+ 1 emelet- földszint+ 4 emelet (között meghatározott)

magastetős, igény esetén tetőtér beépítéses.

Az előírt szintszámból is következő, megengedett legnagyobb homlokzatmagasság értékét a helyi építési szabályzat övezeti előírásai határozzák meg.

(4) A közösségi funkciójú ingatlanok területét nem kötelező a közterülettől kerítéssel lehatárolni.

20. § (1) Egyedi építészeti településképi követelményeket a (2)-(5) bekezdések határozzák meg.

(2) Azokban az utcákban, ahol a szabályozási terv a földszintes és fsz+1 emeletes épületek telepítését egyaránt lehetővé teszi, a földszintes épületeket ajánlott minél magasabb párkánnyal, tetőtéri parapetfallyal magasítani, a fsz+1 emeletes épületek esetében pedig ajánlott a további magasítást eredményező tetőtér beépítést, álló tetőablakot, további tetőfelépítmény elkerülni.

(3) Zártsorú beépítési móddal szabályozott ingatlanokon, az utcai épületet, utcával párhuzamos tetőgerinccel kell kialakítani.

(4) A településszerkezeti jelentőségű utcák mentén 2,1- 3 méter magasságú, tömör, falazott kerítést kell építeni, az épülettel szerves egységben. Amennyiben az épület rendeltetése megkívánja a közterület felé való kapcsolódást, teljesen áttört kerítés is készíthető. Ilyen esetben is lábazattal, falazott oszlopokkal kell a kerítést elkészíteni, igényes (pl. kovácsoltvas) kerítésmezőkkel.

(5) A belső kiszolgáló utcákon, ahol kisebb léptékű épületek sorakoznak, a zárt hatású, épülettel összhangban megépített kerítésmezők deszkából is készülhetnek. Legalább 1,80 kerítésmagasság, és a kerítés mezők legalább 80 %-os tömörsége szükséges.

12. A Városközpont – Kisvárosi lakóterületekre vonatkozó szabályok

- 21. §** (1) Területi építészeti településképi követelményeket a (2)-(5) bekezdések határozzák meg.
- (2) A beépítés telepítési módja oldalhatáron álló, előkert nélküli, utcavonalon álló beépítés lehet.
- (3) Az épületek építési helyen belüli elhelyezésének szabályait, a terület sajátosságainak figyelembe vételével, a helyi építési szabályzat övezeti előírásai határozzák meg.
- (4) A beépítés földszintes magastetős, igény esetén tetőtér beépítéses lehet. Az előírt szintszámból is következő, megengedett legnagyobb homlokzatmagasság értékét a helyi építési szabályzat övezeti előírásai határozzák meg, a szabályozási terven meghatározott helyeken a földszint+ 1 emeletes épület elhelyezését is megengedve, de utcai homlokzatmagasságra vonatkozó olyan felső korláttal, mely az eltérő szintszámú épületek szomszédságának zavaró hatás elkerülését is elősegíti.
- (5) A telek területét a közterülettől kerítéssel kell lehatárolni.
- 22. §** Egyedi építészeti településképi követelmény, hogy az utcára merőleges gerincű tető, az utcán megjelenő oromfal, valamint az álló tetőablak idegen az utcaképtől, így ezek alkalmazása tilos.

13. A Városközpont – Rekreációs területekre vonatkozó szabályok

- 23. §** A városközpont rekreációs területeit a strandfürdő tömbje, az Erzsébet-liget, a városháza körüli többfunkciós park képezi.
- 24. §** (1) A területi építészeti településképi követelményeket a (2)-(5) bekezdések határozzák meg.
- (2) A beépítés telepítési módja szerint a strandfürdő tömbjének külső peremén, a városközpont kisvárosias lakókörnyezetéhez igazodva határozza meg a formájában a helyi építési szabályzat, az Illéssy utca felől szabadon álló, előkert nélküli beépítési móddal, máshol a rekreációs terület jellegéhez igazodva szabadon választható megoldásokkal.
- (3) Az épületek építési helyen belüli elhelyezésének szabályait, a terület sajátosságainak figyelembe vételével, a helyi építési szabályzat övezeti előírásai határozzák meg.
- (4) A szintszám vonatkozásában az Illéssy utca felől földszintes- földszint+ 1 emeletes magastetős, míg a tömb többi részén csak a megengedett legnagyobb építménymagasság helyi építési szabályzat általi meghatározásával, nagyobb rugalmassággal szabályozott.
- (5) A telek területét a közterülettől kerítéssel kell lehatárolni.
- 25. §** (1) Az egyedi építészeti településképi követelményeket a (2)-(4) bekezdések határozzák meg.
- (2) Anyaghasználat az általános szabályok szerint történhet azzal a kiegészítéssel, hogy az idegenforgalom és településképi szempontból is kiemelt jelentőségű területen, az egységes és minőségi építészeti arculat megteremtése érdekében, a helyi építészeti hagyományokhoz igazodva kell eljárni.
- (3) A sárgászvörös cserépfedést, a homlokzat színében a világos színeket, főként a fehér, halványsárga színeket kell alkalmazni, a homlokzaton megjelenő fa szerkezetekkel, téglá, nyerstégla felületek díszítő jellegű, kisebb vagy nagyobb felületen megjelenő alkalmazásával.
- (4) A Kerítésalakításra vonatkozóan az általános szabályokat kell alkalmazni a következő kiegészítésekkel:
- a) A városközpontban elhelyezkedő rekreációs területeken, a kerítések, kapuk, sajátos szerepet töltenek be, így e funkciójukból adódóan, a teljesen áttört, akár lábazat nélküli, vagy a lábazattal készült, oszlopokkal tagolt, de áttört kerítésmezőkkel épített kerítések építése a megengedett.
- b) A kerítések falazott részeinek anyagául a nyers-téglát, az áttört kerítésmezőkhöz a kovácsoltvas, fémpálcás, vagy Haidekker (hullámosítással merevített drótfonattal, igényes kovácsoltvas díszítéssel és keretézéssel) kerítésmezőket kell alkalmazni.
- c) A kerítések magassága, a körülhatárolt terület funkciójától, és az abból adódó elvárásoktól függően szabadon választható meg.

14. A Történeti beépítésű lakóterületekre vonatkozó szabályok

- 26. §** A történeti beépítésű lakóterületek a városközpontot körülvevő olyan kisvárosias és kertvárosias beépítésű lakóterületek, ahol a földszintes épületek utcavonalon, vagy attól 2-5 méter távolságra is elhelyezhetőek.

- 27. §** (1) A területi építészeti településképi követelményeket a (2)-(5) bekezdések határozzák meg.
- (2) A beépítés telepítési módja oldalhatáron álló, az építési hely lehatárolását tekintve előkert nélküli. Az épületek utcavonalhoz viszonyított távolságát (hagyományos értelemben előkert méretét, vagy előkert nélkülséget) a helyi építési szabályzat, illetve az annak mellékletét képező szabályozási terv és az előkertek szabályozása határozza meg, annak figyelembe vételével, hogy a rendeltetési egységet magába foglaló épületek az utcavonalon, vagy attól 2-3,0 méter távolságra is el lehessen helyezni, az oldalhatáron álló beépítési mód szabályai szerint.
- (3) Az épületek építési helyen belüli elhelyezésének szabályait, a terület sajátosságainak figyelembe vételével, a helyi építési szabályzat övezeti előírásai határozzák meg.
- (4) A beépítés földszintes magastetős, igény esetén tetőtér beépítéses lehet. Az előírt szintszámból is következő, megengedett legnagyobb homlokzatmagasság értékét a helyi építési szabályzat övezeti előírásai határozzák meg.
- (5) A telek területét a közterülettől kerítéssel kell lehatárolni.

- 28. §** (1) Az egyedi építészeti településképi követelményeket a (2)-(3) bekezdések határozzák meg.
- (2) Az utcaképet vegyesen alkotják utcára merőleges tetőgerincű, oromfalas, utcára merőleges tetőgerincű- teljes- vagy kis kontyolású és utcával párhuzamos tetőgerincű épületek, így ezek bármelyikének alkalmazása megengedett, a helyenként több azonos tetőformából adódó egyöntetűség utcaképi sajátos hangulatának megőrzése, figyelembe vétele mellett.
- (3) Az épület tetőformájának megválasztásakor, ha az építési telket követő és azt megelőző 2-2 szomszédos telken megegyező tetőformájú épületek helyezkednek el, (azaz egymást követő 4 épület azonos tömeg és tetőformával készül) akkor a közöttük elhelyezésre kerülő új épületet is azokkal azonos tömegformájú tetővel kell ellátni. (Pl. utcára merőleges tetőgerincű épületek sorában/ között ne épüljön alacsony párkánymagasságú- utcával párhuzamos tetőgerincű épület.)

15. Az Általános lakóterületekre vonatkozó szabályok

- 29. §** (1) A területi építészeti településképi követelményeket a (2)-(5) bekezdések határozzák meg.
- (2) A beépítés telepítési módja oldalhatáron álló, előkertes.
- (3) Az épületek építési helyen belüli elhelyezésének szabályait, a terület sajátosságainak figyelembe vételével, a helyi építési szabályzat övezeti előírásai határozzák meg.
- (4) A beépítés földszintes magastetős, igény esetén tetőtér beépítéses lehet. Az előírt szintszámból is következő, megengedett legnagyobb homlokzatmagasság értékét a helyi építési szabályzat övezeti előírásai határozzák meg.
- (5) A telek területét a közterülettől kerítéssel kell lehatárolni.

- 30. §** (1) Az egyedi építészeti településképi követelményeket a (2)-(3) bekezdések határozzák meg.
- (2) A többségében kertvárosi jellemzőkkel rendelkező lakóterületeken, szakítva a történeti településrészt nagyjából jellemző utcavonallal párhuzamos tetőgerincű beépítésével, az épületek arculatát jóval vegyesebb kép jellemzi, így az utcára merőleges és utcával párhuzamos tetőgerincű épületek is elhelyezhetők.
- (3) Az utcai oromfal, a tetőfelületen megjelenő álló tetőablak, az oromfalon kialakított ablak vagy erkély egyaránt része a jellemző településképeknek, így ezek alkalmazása is megengedett.

16. A Sajátos beépítésű lakóterületek – Bittner falu területre vonatkozó szabályok

- 31. §** Kisújszállás belterületének északnyugati szélén elhelyezkedő, önálló egységet képező lakóterülete, sajátos hangulatú, településképi jellegzetességű városrész építészeti követelményeit a 32. - 33. §-ok határozzák meg.

- 32. §** (1) Területi építészeti településképi követelményeket a (2)-(5) bekezdések határozzák meg.
- (2) Az épületek utcavonalhoz viszonyított távolságát (hagyományos értelemben előkert méretét, vagy előkert nélkülséget) a helyi építési szabályzat, illetve az annak mellékletét képező szabályozási terv és az előkertek szabályozása határozza meg, annak figyelembe vételével, hogy a rendeltetési egységet magába foglaló épületek az utcavonalon, vagy attól 2-3,0 méter távolságra is el lehessen helyezni, az oldalhatáron álló beépítési mód szabályai szerint.

- (3) Az épületek építési helyen belüli elhelyezésének szabályait, a terület sajátosságainak figyelembe vételével, a helyi építési szabályzat övezeti előírásai határozzák meg.
- (4) A beépítés földszintes magastetős, igény esetén tetőtér beépítéses lehet. Az előírt szintszámából is következő, megengedett legnagyobb homlokzatmagasság értékét a helyi építési szabályzat övezeti előírásai határozzák meg.
- (5) A telek területét a közterülettől kerítéssel kell lehatárolni.

- 33. §** (1) Az egyedi építészeti településképi követelményeket a (2)-(3) bekezdések határozzák meg.
- (2) Utcára merőleges tetőgerincű, de teljes kontyolású nyeregtetővel fedett, sátozott, vagy utcával párhuzamos tetőgerincű épületek helyezhetők csak el, az utcaképben megjelenő oromfal nem létesíthető.
- (3) Az épületek tetőtere csak az attika fal megemelése nélkül építhető be, álló tetőablak alkalmazása nélkül. Jellegzetes építészeti elemnek számít, az oldaltornácot lefedő tetősík különálló kis kontyolással történő visszametszése, a bejárati rész hangsúlyosabbá tétele, mely tetőforma alkalmazása megengedett, ajánlott.

17. A Sajátos beépítésű lakóterületek – Pacséri lakónegyed területre vonatkozó szabályok

- 34. §** Kisújszállás belterületének nyugati szélén elhelyezkedő, egyedi telepítési tervek alapján, egyedi településképi jellemzőkkel beépült korábban „benzinkútinak” nevezett, családiházak lakónegyed építészeti követelményeit a 35. - 36. §-ok határozzák meg.

- 35. §** (1) A területi építészeti településképi követelményeket a (2)-(5) bekezdések határozzák meg.
- (2) A beépítés telepítési módja oldalhatáron álló, előkertes beépítésű lakóterület.
- (3) Az épületek építési helyen belüli elhelyezésének szabályait, a terület sajátosságainak figyelembe vételével, a helyi építési szabályzat övezeti előírásai határozzák meg.
- (4) A beépítés földszintes magastetős, igény esetén tetőtér beépítéses lehet, a lakónegyed északi-szélső utcájának (Győrfi István utca) déli oldalán fsz+ 1 emeletes lapostetős. Az előírt szintszámából is következő, megengedett legnagyobb homlokzatmagasság értékét a helyi építési szabályzat övezeti előírásai határozzák meg.
- (5) A telek területét a közterülettől kerítéssel kell lehatárolni.

- 36. §** (1) Az egyedi építészeti településképi követelményeket a (2)-(4) bekezdések határozzák meg.
- (2) A lakónegyed a (3) és (4) bekezdésekben meghatározott területeket leszámítva, az utcában kialakult egységes utcaképhez illeszkedve, vagy csak utcára merőleges tetőgerincű, nyeregtetős, oromfalas épület, vagy ha az utca kialakult jellege sátozott, akkor az utca felől annak megjelenéséhez igazodó utcára merőleges tetőgerincű, teljes kontyolású nyeregtetővel fedett épület, vagy hasonló sátozott épület helyezhető el.
- (3) A lakónegyed északi- szélső utcájának (Győrfi István utca) déli oldalán fsz+ 1 emeletes lapostetős lakóépületek építhetők, melyekhez a földszintes épületbővítés, garázs lapos tetővel vagy magastetővel is csatlakoztatható.
- (4) A lakónegyed északi- szélső utcájának (Győrfi István utca) északi oldalán csak utcával párhuzamos nyeregtetővel fedett épület (sorház) építhető, a kialakult állapothoz igazodva.

18. A Sajátos beépítésű lakóterületek – Sóhaj – Dühöngő városrész területre vonatkozó szabályok

- 37. §** Kisújszállás belterületének keleti szélén elhelyezkedő, sajátos településképpel rendelkező, falusias beépítésű lakóterületeinek építészeti követelményeit a 38. - 39. §-ok határozzák meg.

- 38. §** (1) A területi építészeti településképi követelményeket a (2)-(5) bekezdések határozzák meg.
- (2) Az épületek utcavonalhoz viszonyított távolságát (hagyományos értelemben előkert méretét, vagy előkert nélkülséget) a helyi építési szabályzat, illetve az annak mellékletét képező szabályozási terv és az előkertek szabályozása határozza meg, annak figyelembe vételével, hogy a rendeltetési egységet magába foglaló épületek az utcavonalon, vagy attól 2-3,0 méter távolságra is el lehessen helyezni, az oldalhatáron álló beépítési mód szabályai szerint.

(3) Az épületek építési helyen belüli elhelyezésének szabályait, a terület sajátosságainak figyelembe vételével, a helyi építési szabályzat övezeti előírásai határozzák meg.

(4) A beépítés földszintes magastetős, igény esetén tetőtér beépítéses lehet. Az előírt szintszámból is következő, megengedett legnagyobb homlokzatmagasság értékét a helyi építési szabályzat övezeti előírásai határozzák meg.

(5) A telek területét a közterülettől kerítéssel kell lehatárolni.

39. § (1) Az egyedi építészeti településképi követelményeket a (2)-(3) bekezdések határozzák meg:

(2) Utcára merőleges tetőgerincű, kis- vagy teljes kontyolású nyeregtetővel fedett, sátoztetős, vagy utcával párhuzamos tetőgerincű épületek helyezhetők el, figyelembe véve az utcakép jellegzetességeit.

(3) Az épületek tetőtere csak az attika fal megemlése nélkül építhető be, álló tetőablak alkalmazása nélkül. Jellegzetes építészeti elemnek számít, az oldaltornácot lefedő tetősík különálló kis kontyolással történő visszametszése, a bejárati rész hangsúlyosabbá tétele, mely tetőforma alkalmazása megengedett, ajánlott.

19. A Beépítésre nem szánt területekre vonatkozó szabályok

40. § A beépítésre nem szánt, településképi szempontjából meghatározó természet- és régészeti védelemmel érintett területekbe ékelődő állattartó-, üzemi-, mezőgazdasági üzemi, különleges, valamint tanya funkciójú épületek tájba illesztési szabályait a 41. - 44. §-ok határozzák meg.

41. § A mezőgazdasági építményeket szabadon állóan, vagy majorszerűen csoportosítva kell elhelyezni.

42. § Az épületek homlokzati képében a fehér, vagy a tájban hagyományosan alkalmazott világos színű homlokzati megjelenés az előírás. Tájidegen színezés, különösen kék, élénkpiros nem alkalmazható. Az épületeket magas tetővel kell kialakítani.

43. § Az építmények megengedett legnagyobb épületmagassága ne haladja meg a tájra jellemző, hagyományos épületek magasságát, mely értéket az elvárások figyelembe vételével a helyi építési szabályzat határozza meg. Ezen előírás alól kivételt képeznek a mezőgazdasági üzemi területeken létesülő technológiai építmények, de ezen építmények esetében az épület falazata, tetőzete se készüljön tükröződő felülettel.

44. § Tájképet zavaró építménynek számítanak, ezért nem helyezhetők el olyan építmények, melyek a táj alapvetően hagyományos jellegével szemben erősen modern, ipari mezőgazdasági karaktert hordoznak, a hagyományos tájalkotó elemektől, a tájból erőteljesen elütnek.

20. A Gazdasági területekre vonatkozó szabályok

45. § (1) A területi építészeti településképi követelményeket a (2)-(4) bekezdések határozzák meg.

(2) A beépítés telepítési módja oldalhatáron álló, előkertes.

(3) A beépítés földszintes lehet. Az előírt szintszámból is következő, megengedett legnagyobb homlokzatmagasság értékét a helyi építési szabályzat övezeti előírásai határozzák meg.

(4) A telek határain kerítés építése kötelező.

46. § (1) Az egyedi építészeti településképi követelményeket a (2)-(3) bekezdések határozzák meg.

(2) Anyaghasználat az általános szabályok szerint történhet azzal a kiegészítéssel, hogy a szabályozási terven „Gip-2”-jelű építési övezetbe tartozó területeken, az utcavonalra kerülő épületeknél (épületrészeknél) csak cserépfedés és hagyományos homlokzati anyagok használata megengedett. Műanyag, vagy fémborítású, könnyűszerkezetes homlokzati falelemek és burkolatok nem használhatók.

(3) Magastetős épületek helyezhetők el.

(4) A szabályozási terven „Gip-2”-jelű építési övezetbe tartozó területeken, utcafronton lévő épületeket oromfal nélkül kell megépíteni, azaz utcával párhuzamos tetőgerinccel és az oldalhomlokzaton teljes-, vagy kiskonttyal, vagy utcára merőleges épületrész esetén teljes kontyolással.

21. A helyi védelemben részesülő területekre és elemekre vonatkozó építészeti követelmények

47. § (1) Helyi egyedi védelem alatt álló épület, építmény esetén

- a) a fő rendeltetést tartalmazó épület megtartandó és eredeti állapotában helyreállítandó,
- b) a homlokzat, tetőidom nem változtatható,
- c) a közterület felől látható homlokzatokon műanyag nyílászáró nem alkalmazható,
- d) az épületek homlokzatának felületképzése vakolt, pasztell színezésű lehet,
- e) az épületek homlokzatainak elhelyezhető cégereket, cégtáblákat és cégfeliratokat úgy kell kialakítani, hogy azok szervesen illeszkedjenek a homlokzatok meglévő, vagy tervezett vízszintes és függőleges tagolásához, a nyílászárók kiosztásához, azok ritmusához úgy, hogy együttesen összhangban legyenek az épület építészeti részletképzésével, anyaghasználatával, színezésével, építészeti hangsúlyjaival,
- f) épületek homlokzataira kerülő cég- és címtábla épületdíszítő tagozatot nem takarhat el,
- g) tetőfelületre cégér nem helyezhető el,
- h) a közterület felőli tetőn tetőablak nem alkalmazható,
- i) a tetőfedés színe, jelen rendeletben meghatározottak szerint,
- j) a kialakult telekszerkezet megőrzendő, ezért ennek érdekében a meglévő telek tovább nem osztható.

(2) Ha a helyi egyedi védelem alá helyezett védett érték egyes részét, részletét korábban az eredetitől eltérő megjelenésűvé alakították át, a védett érték egészére, vagy lehatárolható részegységére kiterjedő felújítás során azt az eredeti állapotnak megfelelően, vagy ha az átalakított rész eredeti állapotára vonatkozó dokumentum nem lelhető fel és azt következtetésekkel sem lehet valószínűsíteni, a homlokzatot a megfelelően megmaradt eredeti elemeinek, vagy hasonló stílusú épülethomlokzatok, eredeti vagy a helyben fellelhető, azonos formaelemeinek alkalmazásával kell helyreállítani.

(3) A helyi egyedi védelem alá helyezett védett érték nem védett részei - amennyiben ezt egyéb jogszabályok nem tiltják - bonthatóak és az épülethez illő épületrésszel bővíthetőek. A változtatások a védett érték jellegét nem módosíthatják, építészeti értékét nem csökkenthetik.

48. § A település helyi védett épületeinek, építményeinek, természeti értékeinek felsorolását e rendelet 2. melléklete, térképi ábrázolását e rendelet 4. melléklete tartalmazza.

49. § A kiemelten védett épületek környezetének méltó formálása, védelme érdekében, a szomszédos ingatlanokra, a védett utcaképekre vonatkozó előírásokat is alkalmazni kell.

50. § (1) Helyi védett utcakép (UV/HV) esetén megőrzendők az utcakép értéket adó jellegzetességek, illetve új épület építése esetén alkalmazandó építészeti jellegzetességek a következők szerint:

- a) utcavonalhoz viszonyított helyzet (utcavonalon álló, vagy meghatározott méretű előkertes) épületelhelyezés,
- b) tetőidom formája, tetőgerinc irányultsága,
- c) oromfal léte- vagy nem léte, illetve kialakításának módja,
- d) kialakult magassági értékek közötti ereszmagasság, homlokzatmagasság,
- e) az épületek jellegzetes tömegarányai és tömegformálása,
- f) a homlokzaton alkalmazott színvilág, és díszítések formavilága,
- g) a kerítések jellegzetességei (magassága, szín- és formavilága, lábazat és kerítésmezők arányai, kerítésmezők átláthatóságának módja, alkalmazott anyagok).

(2) Az épületek bővítése az épület mögött, az oldalhatár mentén hosszirányban történhet. Ha a telekszélesség lehetővé teszi, az épületek bővítése udvari keresztzárnyal is megoldható, de a keresztzárny szélessége a főépület (meglévő épület) szélességét nem haladhatja meg, és csak azzal azonos hajlásszögű, szimmetrikus nyeregteretűvel fedhető.

22. Reklámhordozókra vonatkozó településképi követelmények

51. § (1) Reklámhordozó és reklám e rendeletben foglalt kivételekkel az országos érvényű jogszabályok szerint helyezhető el.

(2) Építési reklámháló kihelyezésére vonatkozó kérelem esetén, az építési tevékenységi időtartamára a polgármester településképi bejelentési eljárásban engedélyezheti az építési reklámháló kihelyezését, ha a tulajdonos igazolja a felújítás megkezdését.

(3) Helyi népszavazás, települési rendezvény, vagy a település szempontjából jelentős eseményről való tájékoztatás érdekében az esemény napját megelőző legfeljebb 5 naptári hét időszakban az eseményre vonatkozó hirdetések elhelyezhetők a településen.

(4) A város területén cégér legfeljebb 0,5 m²-es felülettel létesíthető, ami közterület fölé a telek homlokvonalától és a homlokzati síktól számított 0,80 m-nél jobban nem érhet túl és a járda felett 3,0 m-nél alacsonyabban nem helyezhető el.

(5) Az épületek homlokzatain elhelyezhető cégereket, cég- és címtáblákat és üzlet feliratokat úgy kell kialakítani, hogy azok szervesen illeszkedjenek a homlokzatok meglévő, vagy tervezett vízszintes és függőleges tagolásához, a nyílászárók kiosztásához, azok ritmusához úgy, hogy együttesen összhangban legyenek az épület építészeti részletképzésével, színezésével, építészeti hangsúlyaival.

(6) Utólagos elhelyezésénél a (4) bekezdésben foglaltakon túl biztosítani kell, hogy a berendezés épületdíszítő tagozatot nem takarhat el.

(7) Közvilágítási berendezésen, hírközlési oszlopon reklám célú felület nem helyezhető el.

23. Egyéb műszaki berendezésekre vonatkozó településképi követelmények

52. § (1) A település igazgatási területén hírközlést szolgáló antennatornyok, ha egyéb előírás valamely területen egyébként ezt nem tiltja, elhelyezhető, de belterületen csak akkor, ha egyéb közösségi funkciót is ellátó, így különösen kilátó, vadász les, templomtorony, tűzjelző torony, víztorony építményen kerül elhelyezésre, vagy ilyen funkciót is ellátó módon létesül.

(2) Hírközlést szolgáló antennatornyot tilos elhelyezni

a) a lakóterület határától 50 méteren belül,

b) védett természeti területen,

c) az ökológiai hálózat magterület övezetébe tartozó területen.

(3) A közterületről látható homlokzaton klímaberendezés az épület megjelenéséhez illeszkedve, vagy takart módon létesíthető. Több, egy homlokzaton megjelenő klímaberendezés esetén azokat építészeti egységes elv alapján meghatározott helyen és módon kell elhelyezni. A kondenzvíz elvezetéséről megfelelően gondoskodni kell, az a közterületre vagy a szomszédos ingatlanra nem folyhat át.

(4) Transzformátor-állomás a történeti településrészben belüli közterületeken csak földbe süllyesztve, takarva helyezhető el.

(5) A Helyi értékvédelmi terület határvonalán belül a villamos energia ellátási, a távközlési, a kábel TV és internet hálózat létesítései és rekonstrukcióik földkábelbe, vagy alépítménybe helyezve föld alatt vezetve kell építeni.

(6) A város beépítésre szánt területén területegazdálkodási okokból, valamint az utca fásítási és utcabútorozási lehetőségének a biztosítására a villamos energia, a közvilágítási és a távközlési, a kábel TV és internet hálózat szabadvezetékeit közös oszloponon kell vezetni, amennyiben ennek indokolható műszaki akadálya nincs.

(7) A közművek elhelyezésénél az utcák legalább egyoldali fásítási lehetőségét figyelembe kell venni ott, ahol a kialakult kiszolgáló utcák 12,0 métert, a gyűjtőutak a 22,0 métert eléri, vagy annál szélesebbek.

(8) Újonnan több telket kiszolgáló közmű gerincvezetékeket (víz, csatorna, gáz, elektromos, hírközlés) csak közterületen szabad elhelyezni, építési telken nem. Ebből a célból szolgalmi jog sem létesíthető.

(9) Közművezetékek, járulékos közműlétesítmények elhelyezésénél a településképi megjelenésre, esztétikai követelmények betartására is figyelemmel kell lenni.

(10) Középnomású földgázellátású területeken telkenként egyedi nyomásszabályozókat kell elhelyezni. A tervezett gáznyomás-szabályozók az épületek utcai homlokzatára nem helyezhetőek el. A berendezés a telkek előkertjében, udvarán, vagy az épület alárendeltebb homlokzatára szerelhetőek.

(11) Közszolgálati hírközlési antennák a településképi, a tájkép fő rálátási, kilátási irányában nem létesíthetők.

VI. Fejezet

Településképi szabályok érvényesítésének eszközei

24. A településképi védelmi tájékoztatás és szakmai konzultáció

53. § (1) A településképi védelmi tájékoztatás és szakmai konzultáció kötelező

- a) minden olyan építési tevékenység esetén, mely a lakóépület építésének egyszerű bejelentését szabályozó kormányrendelet hatálya alá esik és helyi védett utcaképpel érintett, vagy településképi szempontból meghatározó területen található,
 - b) az építéstudományi eljárásokról rendelkező jogszabályban meghatározott, építési engedély nélkül végezhető építési tevékenység esetén,
 - c) településképi szempontból meghatározó területen az építmények homlokzatán cégérek, cégtáblák és cégfeliratok elhelyezése esetén,
- (2) A településképi-védelmi tájékoztatás és szakmai konzultáció a települési főépítész feladata.
- (3) A településképi-védelmi tájékoztatást és szakmai konzultációt - az (1) bekezdésben foglaltakon kívül - bárki írásban kezdeményezheti a főépítésznél. A kezdeményezésnek tartalmaznia kell a településképet érintően tervezett tevékenység rövid leírását.
- (4) A településképi-védelmi tájékoztatásról és szakmai konzultációról a főépítész emlékeztetőt készít, amelyben rögzített javaslatok és nyilatkozatok mindkét félre nézve kötelezőek.

25. A településképi véleményezési eljárás

- 54. §** Településképi véleményezési eljárást kell lefolytatni építési engedély köteles esetekben
- a) új építmény építéséhez minden esetben,
 - b) meglévő építmény bővítéséhez, a településképet érintő, befolyásoló átalakításához készített építészeti-műszaki tervekkel kapcsolatban az építési, összevont vagy fennmaradási engedélyezési eljárást megelőzően, kivéve a homlokzati változással nem járó, kizárólag belső átalakítási munkákra vonatkozó engedélyköteles építési tevékenységeket.
- 55. §** Jogszabály alapján az építészeti-műszaki tervtanács köteles építési tevékenységre vonatkozó településképi vélemény alapját a tervtanács állásfoglalása képezi.
- 56. §** Településképi véleményezési eljáráshoz kötött építési munkákra vonatkozó építészeti- műszaki tervdokumentációkkal kapcsolatban a településképi vélemény alapját a főépítész szakmai álláspontja képezi.
- 57. §** A polgármester településképi véleményét a főépítész készíti elő.

26. A településképi bejelentési eljárás hatálya alá tartozó területek

- 58. §** (1) Településképi bejelentési eljárást kell lefolytatni:
- a) a város történeti, idegenforgalmi és városképi szempontból kiemelt jelentőségű, e rendelet 6. és 7. mellékletében meghatározott útvonalai és közterei mentén, továbbá - ha az érintett útszakasz beépítésre nem szánt területtel határos - a közút területének határától számított 150 m-es sávon belül;
 - b) a szabályozási terv szerint
 - ba) műemléki környezetben, műemléki jelentőségű területen,
 - bb) a városképi jelentőségű gazdasági területeken, (Gksz-2x, Gksz-1 övezetekben)
 - bc) a városképi jelentőségű közösségi célokat is szolgáló területeken, (Vk, Ktem, Kid, Kvt, Kpt, Kst, Ksp, Kre, Kk-id, Z-1 övezetekben),
 - bd) a történeti települési területen (településképvédelmi területen belül).
 - c) helyi építészeti értékvédelem szerint kiemelt helyi védelem, és helyi védelem alatt álló épület és ingatlan esetében,
 - d) helyi építészeti értékvédelem szerint kiemelt helyi védelem alatt álló épülettel szomszédos ingatlanok esetében.
- (2) Az (1) bekezdésben szereplő belterületen és környezetében található érintett nyomvonalak és terület térképi ábrázolását e rendelet 6. melléklete tartalmazza. A teljes igazgatási területre vonatkozó lehatárolást - így a 4. melléklet térképi lehatárolásán kívüli, belterülettől távolabb lévő nyomvonalak és területek meghatározását is - a 7. melléklet tartalmazza.

27. A településképi bejelentési eljárás

- 59. §** (1) Településképi bejelentési eljárást kell lefolytatni e rendelet 58. § (1) bekezdésben meghatározott területeken,

a) az építésügyi hatósági eljárásokról rendelkező jogszabályban meghatározott, építési engedély nélkül végezhető építési tevékenységet megelőzően,
 b) meglévő építmények rendeltetésének részleges vagy teljes megváltoztatása, rendeltetési egység számának megváltoztatása esetén,

c) közterületen vagy közhasználatú magánterületen információs vagy más célú berendezés, építési reklámháló elhelyezése, átalakítása, megváltoztatása esetén.

(2) Amennyiben az (1) bekezdés c) pontja szerinti információs vagy más célú berendezések elhelyezésére közterületen kerül sor, a közterület használatára szerződés csak a településképi bejelentési eljárás lefolytatását követően, a bejelentés tudomásulvételét tartalmazó igazolás alapján, és az abban meghatározott kikötések figyelembevételével köthető.

(3) Az (1) bekezdésben meghatározottakon túl településképi bejelentési eljárást kell lefolytatni építésügyi hatósági engedélyezési eljáráshoz nem kötött reklám-elhelyezések közül a településképi meghatározó területen, helyi védett utcakép, illetve helyi védett épület esetén az építmények homlokzatára, tetőfelületére, az építési telek kerítésére, kerítéskapujára, támfalára rögzített

a) cég- és címtábla, cégfelirat, cégér, konzolos cégér,

b) egyedi tájékoztató tábla,

c) kirakat,

d) reklám-felületet is tartalmazó előtető, napvédő ponyva

e) eligazító fali karok és táblák,

f) hirdetőtábla, hirdetővitrin, reklámvitrin,

g) reklámtábla (hirdetőtábla),

h) integrált információ-hordozó berendezés vagy szerkezet,

i) totemoszlop és reklámzászló,

j) reklám-célú építési védőháló, molinó

közterületen vagy közhasználatú magánterületen elhelyezett közművelődési célú hirdetőoszlopon, vagy utcabútoron elhelyezett reklám esetén.

(4) A településképi bejelentési eljárás az ügyfél által a polgármesterhez benyújtott – a 8. melléklet szerinti bejelentő lap papíralapú benyújtásával – bejelentésre indul. A bejelentéshez papíralapú dokumentációt vagy a dokumentációt tartalmazó digitális adathordozót kell mellékelni.

(5) A dokumentációnak - a bejelentés tárgyának megfelelően - legalább az alábbi munkarészeket kell tartalmazni:

a) építési munkák esetében megfelelő jogosultsággal rendelkező tervező által készített

aa) műszaki leírást a telepítésről és az építészeti kialakításról,

ab) helyszínrajzot a szomszédos építmények és a terepviszonyok feltüntetésével,

ac) alaprajzot,

ad) valamennyi homlokzatot,

ae) valamint - amennyiben az építmény az utcaképben megjelenik - utcaképi vázlatot,

b) rendeltetés-módosítások esetében - megfelelő jogosultsággal rendelkező tervező által készített

ba) műszaki leírást, mely ismerteti az új rendeltetésnek megfelelő (terület)használat, illetve technológia jellemzőit, a rendeltetés-módosítás következtében - a szomszédos és a környező ingatlanokat érintő - változásokat, hatásokat, továbbá a szükségessé váló járulékos beavatkozásokat,

bb) helyszínrajzot a szomszédos építmények és a terepviszonyok feltüntetésével,

bc) szükség szerint alaprajzot, valamint

bd) szükség szerint homlokzatot vagy a közterületről látható felületek változtatását bemutató látványtervet, fotómontázst,

c) reklám-elhelyezések esetében megfelelő jogosultsággal rendelkező tervező által készített

ca) műleírást,

cb) közterületi elhelyezés esetén, a mobil megállító tábla kivételével, M=1:500 méretarányú, a közműszolgáltatókkal dokumentáltan egyeztetett - helyszínrajzot,

cc) a reklámberendezés elhelyezésének, illetve rögzítésének műszaki megoldását,

cd) az építmény érintett részletét, 2 m²-t meghaladó felületű berendezés esetén az érintett felület egészét ábrázoló homlokzatot, valamint

ce) látványtervet vagy fotómontázst.

(6) A tevékenység a bejelentés alapján – a polgármester által kiadott igazolás birtokában, az abban foglalt esetleges kikötések figyelembevételével – megkezdhető, ha ahhoz egyéb hatósági engedély nem szükséges.

(7) A polgármester a tervezett építési tevékenységet, reklám elhelyezést vagy rendeltetésváltogatást - kikötéssel vagy anélkül - tudomásul veszi és a bejelentőt erről a tényről igazolás megküldésével értesíti, ha a bejelentés

- a) a tervezett építési tevékenység, illetve reklám illeszkedik a településképbbe,
- b) a tervezett rendeltetés-változás illeszkedik a szomszédos és a környező beépítés sajátosságaihoz, azok, valamint a határoló közterületek rendeltetésszerű és biztonságos használatát indokolatlan mértékben nem zavarja, illetve nem korlátozza.

60. § A polgármester megtiltja a bejelentett építési tevékenység, reklámelhelyezés vagy rendeltetésváltogatás megkezdését és - a megtiltás indokainak ismertetése mellett - figyelmezteti a bejelentőt a tevékenység bejelentés nélküli elkezdésének és folytatásának jogkövetkezményeire, ha a bejelentés

- a) a tervezett építési tevékenység, illetve reklám nem illeszkedik a településképbbe,
- b) a tervezett rendeltetés-változás nem illeszkedik a szomszédos és a környező beépítés sajátosságaihoz, illetve, ha a bejelentés és az ahhoz csatolt dokumentáció nem igazolja, hogy az új rendeltetés a környező ingatlanok, valamint a határoló közterületek rendeltetésszerű és biztonságos használatát indokolatlan mértékben nem zavarja, vagy nem korlátozza.

61. § A településképi bejelentés tudomásul vételét tartalmazó igazolást, illetve a tudomásulvétel megtagadását tartalmazó határozatot a polgármester a bejelentés megérkezésétől számított 8 napon belül adja ki.

62. § A polgármester által kiadott igazolás érvényessége az igazolás kiállításának dátumától számítva

- a) állandó építmény esetén végleges,
- b) legfeljebb 180 napig fennálló építmény esetén legfeljebb 180 nap,
- c) reklám célú hirdetmény és hirdető-berendezése – kivéve cégér – esetén legfeljebb 2 év,
- d) cégér, valamint cégjelző- és címjelző hirdetmények és hirdető-berendezései esetén a működés befejezésének időpontja, de legfeljebb 5 év,
- e) útbaigazító hirdetmény esetén a működés befejezésének időpontja, de legfeljebb 2 év.

28. A településképi kötelezés

63. § A polgármester a településképi követelmények teljesítése érdekében hivatalból, vagy kérelemre településképi kötelezést rendelhet el.

64. § A településképi kötelezés településképvédelmi tájékoztatás és szakmai konzultáció, beépítési, helyrehozatali kötelezettség lehet.

65. § A polgármester a kötelezési eljárásban az érintett ingatlan tulajdonosát - a helyi építészeti értékek, a településképvédelme érdekében - építmény, építményrész felújítására, átalakítására vagy elbontására kötelezi, melyet hatósági határozatban rögzít.

66. § (1) A polgármester a hatósági határozatban foglaltak be nem tartása esetén figyelmeztetést tartalmazó felszólító levelet küld az érintettnek.

(2) Amennyiben a hatósági határozatban foglalt kötelezés a felszólító levél kézhezvételét követő 8 napon belül nem kerül végrehajtásra, a képviselő- testület településképvédelmi bírságot szabhat ki.

(3) A településképvédelmi bírság összege

- a) helyi védett utcaképet, vagy helyi védett egyedi építészeti értéket érintő mulasztás esetén 200 000 forint,
- b) településképi szempontból meghatározó területet érintő mulasztás esetén 150 000 forint,
- c) egyéb műszaki berendezésekre vonatkozó mulasztás esetén 100 000 forint.

(4) A kötelezettség érvényesítésére a közigazgatási végrehajtás szabályait kell alkalmazni, ha annak önkéntes teljesítése elmaradt.

VII. Fejezet
Záró rendelkezések

29. Hatálybalépés

67. § Ez a rendelet 2018. március 31-én lép hatályba.

30. Módosító rendelkezés

68. § A Kisújszállás város Helyi építési szabályzatáról szóló 12/2012. (III. 5.) önkormányzati rendelet (a továbbiakban: HÉSZ) 93. § (1) bekezdése helyébe a következő rendelkezés lép:
„93. § (1) A magterület térségi övezetében a tájszerkezetbe illeszkedő beépítési módot kell alkalmazni, a tájra jellemző építészeti hagyományoknak megfelelő módon kell az építményeket kialakítani. Ennek értelmében az övezetben gazdálkodás környezet- és természetkímélő módszerek alkalmazásával történhet.”

31. Hatályon kívül helyező rendelkezések

69. § Hatályát veszti a településképi véleményezési és településképi bejelentési eljárás részletes szabályairól szóló 15/2013. (V. 6.) önkormányzati rendelet, és a Kisújszállás város Építészeti örökségének helyi védelméről szóló 9/2016. (IV. 1.) önkormányzati rendelet.

70. § Hatályát veszti a HÉSZ

- a) 16. § (3) bekezdése,
- b) 17. § (5) bekezdésének „az utcafronti épületrész tetőgerince az utcavonallal párhuzamos, a szomszédos telkeken elhelyezett épületeket a homlokzattal szervesen összeépített, legalább 3,0 m magas kapuépítménnyel, homlokzatszerű kerítéssel kell összekötni.” szövegrésze,
- c) a 23. § (1) bekezdése,
- d) az 50. § (1) bekezdése,
- e) a 62. § (2) bekezdése,
- f) a 71. § (5) bekezdésének „magastetős, a helyi építési hagyományoknak megfelelő megjelenésű és anyaghasználatú” szövegrésze,
- g) a 87. § (2) és (3) bekezdése,
- h) a 88. §-a,
- i) a 93. § (3) bekezdése.

Kecze István
polgármester

Dr. Varga Zsolt
jegyző

A rendeletet kihirdettem:
Kisújszállás, 2018. március 29.

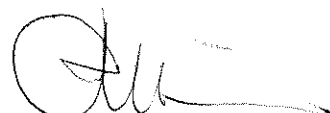
Dr. Varga Zsolt
jegyző

Kisújszállás város védett építészeti értékeinek megjelölése

sz.	Védettségi kategória jele	Védettségi kategória megnevezése	Védettséget megjelölő tábla tartalma
1	KHV	Kiemelten védett épület (Helyi egyedi védelem)	(megnevezés) Kisújszállás Város kiemelten védett épülete épült:..... évben
2	HV	Védett épület (Helyi egyedi védelem)	(megnevezés) Kisújszállás Város védett épülete épült:..... évben
3	UV/HV	Védett utcakép (Helyi területi védelem)	védett utcaképutca ... - ... megjelölte: Kisújszállás Város Önkormányzata
4	TT/HV	Településkép-védelmi terület (Helyi területi védelem)	-

A helyi egyedi védelem fogalom körében, építmény (épület és műtárgy) vonatkozásában:



KHV Kiemelten védett

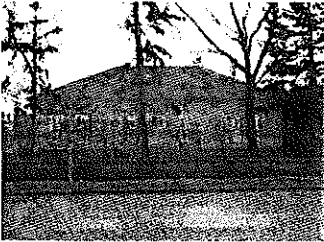

HV Védett

M Műemlék

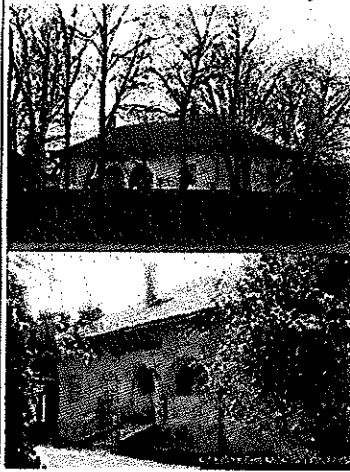
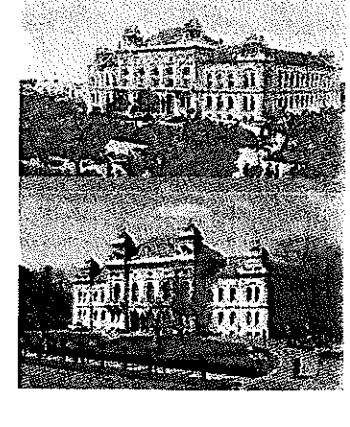
védelességi kategóriákat alkalmaz.

Ny. szám	Védelességi kategória	Hrsz	Megnevezés A védett érték pontos helye (utca, házsám)	A védett építményre vonatkozó tiltások, korlátozások, feltételek
1.	M	2197	Református templom /Műemlék (Kálvin utca 1.) 	A védett épületre vonatkozó tiltások, korlátozások, feltételek külön jogszabály alapján!
2.	HV	2199	Református lelkészi lakás (Széchenyi utca 2.) 	<u>Védendő:</u> Az épület tömegformálása és arányai. Szerkezeti díszítő elemekkel (falpillérek, párkányok, nyílászkeretek) tagolt utcai- és oldalhomlokzat. Falrészek – nyílásméretek arányai, ablakritmus, ablakfelületek osztó elemei, nyílászkeretek díszítése.

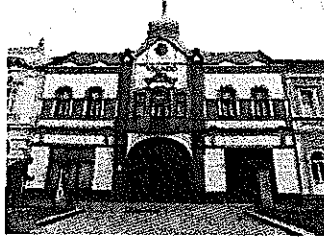

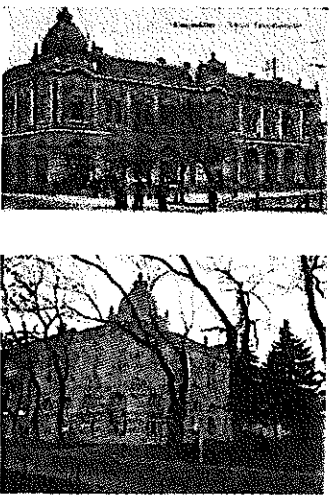
Ny. szám	Védettségi kategória	Hrsz	Megnevezés A védett érték pontos helye (utca, házszám)	A védett építményre vonatkozó tiltások, korlátozások, feltételek
3.	M	935	<p>Néprajzi kiállító terem „Morgó-csárda”/Műemlék (Petőfi Sándor utca 7.)</p> 	<p>A védett épületre vonatkozó tiltások, korlátozások, feltételek külön jogszabály alapján!</p>
4.	M	1	<p>Városháza /Műemlék „Városháza palota” (Szabadság tér 1.)</p> 	<p>A védett épületre vonatkozó tiltások, korlátozások, feltételek külön jogszabály alapján!</p>
5.	KHV	2178/2	<p>Vigadó Kulturális Központ (Szabadság tér 7.)</p> 	<p><u>Védendő:</u> Az épület tömegformálása és arányai. Szerkezeti díszítő elemekkel (falpillérek, párkányok, nyíláskeretek) tagolt utcai- és oldalhomlokzat. Falrészek – nyílásméretek arányai, ablakritmus, ablakfelületek osztó elemei, nyíláskeretek díszítése. Pasztell színű homlokzati színezés, az azt kiegészítő színek alkalmazásával (tagoló- és díszítő elemek, falrészek) burkolt, vagy vakolt lábazaton, egyéb díszítő elemen (pl. nyílászáró tokszerkezetén) mértéktartó kontraszt</p>

Ny. szám	Védettségi kategória	Hrsz	Megnevezés A védett érték pontos helye (utca, házszám)	A védett építményre vonatkozó tiltások, korlátozások, feltételek
				<p>hatással. Tetőidom formája és hajlásszöge.</p> <p>A nagyterem oldalfalában megmaradt díszes, üvegmozaikos díszítésű ablakok.</p>
6.	KHV	2178/1	<p>Általános Iskola „Egykori Korona Szálló” (Szabadság tér 7.)</p> 	<p><u>Védendő:</u> Az épület tömegformálása és arányai. Szerkezeti díszítő elemekkel (falpillérek, párkányok, nyíláskeretek) tagolt utcai- és oldalhomlokzat. Falrészek – nyílásméreték arányai, ablakritmus, ablakfelületek osztó elemei, nyíláskeretek díszítése. Pasztell-színű homlokzati színezés, az azt kiegészítő színek alkalmazásával (tagoló- és díszítő elemek, falrészek) burkolt, vagy vakolt lábazon, egyéb díszítő elemen (pl. nyílászáró tokszerkezetén) mértéktartó kontraszt hatással. Tetőidom formája és hajlásszöge.</p>
7.	KHV	2179/4	<p>Bank „Egykori Városi Takarékpénztár” (Szabadság tér 6.)</p> 	<p><u>Védendő:</u> Az épület tömegformálása és arányai. Szerkezeti díszítő elemekkel (falpillérek, párkányok, nyíláskeretek) tagolt utcai- és oldalhomlokzat. Falrészek – nyílásméreték arányai, ablakritmus, ablakfelületek osztó elemei, nyílás-keretek díszítése. Pasztell-színű homlokzati színezés, az azt kiegészítő színek alkalmazásával (tagoló- és díszítő elemek, falrészek) burkolt, vagy vakolt lábazon, egyéb díszítő elemen (pl. nyílászáró tokszerkezetén) mértéktartó kontraszt hatással. Tetőidom formája és hajlásszöge.</p>

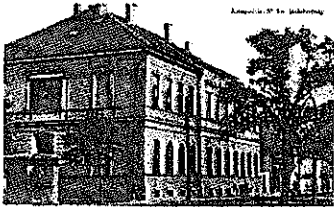

Ny. szám	Védettségi kategória	Hrsz	Megnevezés A védett érték pontos helye (utca, házszám)	A védett építményre vonatkozó tiltások, korlátozások, feltételek
8.	KHV	2209	Móricz Zsigmond Gimnázium (Széchenyi utca 4.) 	<p><u>Védendő:</u> Az épület tömegformálása és arányai. Szerkezeti díszítő elemekkel (falpillérek, párkányok, nyíláskeretek) tagolt utcai- és oldalhomlokzat. Falrészek – nyílásméreték arányai, ablakritmus, ablakfelületek osztó elemei, nyílás-keretek díszítése. Pasztell-színű homlokzati színezés, az azt kiegészítő színek alkalmazásával (tagoló- és díszítő elemek, falrészek) burkolt, vagy vakolt lábazaton, egyéb díszítő elemen (pl. nyílászáró tokszerkezetén) mértéktartó kontraszt hatással. Tetőidom formája és hajlásszöge. Az iskola olvasótermének berendezése, A tantermi ajtók kialakítása, formája, a folyosók építészeti kialakítása.</p>
9.	KHV	2653	Óvoda (Széchenyi utca 9.) 	<p><u>Védendő:</u> Az épület tömegformálása és arányai. Szerkezeti díszítő elemekkel (falpillérek, párkányok, nyíláskeretek) tagolt utcai- és oldalhomlokzat. Falrészek – nyílásméreték arányai, ablakritmus, ablakfelületek osztó elemei, nyíláskeretek díszítése. Pasztellszínű homlokzati színezés, az azt kiegészítő színek alkalmazásával (tagoló- és díszítő elemek, falrészek) burkolt, vagy vakolt lábazaton, egyéb díszítő elemen (pl. nyílászáró tokszerkezetén) mértéktartó kontraszt hatással. Tetőidom formája és hajlásszöge.</p>
10.	KHV	143/2	Városi Zeneiskola (Rákóczi utca 3.) 	<p><u>Védendő:</u> Az épület tömegformálása és arányai. Szerkezeti díszítő elemekkel (falpillérek, párkányok, nyíláskeretek) tagolt utcai- és oldalhomlokzat. Falrészek – nyílásméreték arányai, ablakritmus, ablakfelületek osztó elemei, nyíláskeretek díszítése. Pasztellszínű homlokzati színezés, az azt kiegészítő színek alkalmazásával (tagoló- és díszítő elemek, falrészek) burkolt, vagy vakolt lábazaton, egyéb díszítő elemen (pl. nyílászáró tokszerkezetén) mértéktartó kontraszt hatással. Tetőidom formája és hajlásszöge.</p>

Ny. szám	Védettségi kategória	Hrsz	Megnevezés A védett érték pontos helye (utca, házszám)	A védett építményre vonatkozó tiltások, korlátozások, feltételek
11.	KHV	32	Orvosi Rendelő „Bárány Szanatórium” (Rákóczi utca 8.) 	<u>Védendő:</u> Az épület tömegformálása és arányai. Szerkezeti díszítő elemek-kel (falpillérek, párkányok, nyílás-keretek) tagolt utcai- és oldalhomlokzat. Falrészek nyílás-méreték arányai, ablakritmus, ablakfelületek osztó elemei, nyílás-keretek díszítése. Pasztellszínű homlokzati színezés, az azt kiegészítő színek alkalmazásával (tagoló- és díszítő elemek, falrészek) burkolt, vagy vakolt lábazon, egyéb díszítő elemen (pl. nyílászáró tokszer-kezetén) mértéktartó kontraszt hatás-sal. Tetőidom formája és hajlásszöge.
12.	KHV	2109	Gyógyszertár (Kossuth Lajos utca 12.) 	<u>Védendő:</u> Az épület tömegformálása és arányai. Szerkezeti díszítő elemekkel (falpillérek, párkányok, nyíláskeretek) tagolt utcai- és oldalhomlokzat. Falrészek – nyílásméreték arányai, ablakritmus, ablakfelületek osztó elemei, nyíláskeretek díszítése. Pasztellszínű homlokzati színezés, az azt kiegészítő színek alkalmazásával (tagoló- és díszítő elemek, falrészek) burkolt, vagy vakolt lábazon, egyéb díszítő elemen (pl. nyílászáró tokszerkezetén) mértéktartó kontraszthatással. Tetőidom formája és hajlásszöge. Az eladótér belső bútorozása.
13.	KHV	2665	Általános Iskola (Arany János utca 1.) 	<u>Védendő:</u> Az épület tömegformálása és arányai. Szerkezeti díszítő elemekkel (falpillérek, párkányok, nyíláskeretek) tagolt utcai- és oldalhomlokzat. Falrészek nyílás-méreték arányai, ablakritmus, ablakfelületek osztó elemei, nyíláskeretek díszítése. Pasztellszínű homlokzati színezés, az azt kiegészítő színek alkalmazásával (tagoló- és díszítő elemek, falrészek) burkolt, vagy vakolt lábazon, egyéb díszítő elemen (pl. nyílászáró tokszerkezetén) mértéktartó kontraszt hatással. Tetőidom formája és hajlásszöge.



Ny. szám	Védettségi kategória	Hrsz	Megnevezés A védett érték pontos helye (utca, házszám)	A védett építményre vonatkozó tiltások, korlátozások, feltételek
14.	KHV	888	Kollégium (Deák Ferenc utca 14.) 	<p><u>Védendő:</u> Az épület tömegformálása és arányai. Szerkezeti díszítő elemekkel (falpillérek, párkányok, nyíláskeretek) tagolt utcai- és oldalhomlokzat. Falrészek – nyílásméreték arányai, ablakritmus, ablakfelületek osztó elemei, nyíláskeretek díszítése. Pasztellszínű homlokzati színezés, az azt kiegészítő színek alkalmazásával (tagoló- és díszítő elemek, falrészek) burkolt, vagy vakolt lábazon, egyéb díszítő elem (pl. nyílászáró tokszerkezetén) mértéktartó kontraszt hatással. Tetőidom formája és hajlásszöge.</p>
15.	KHV	188	Római Katolikus Templom (Deák Ferenc utca 19.) 	<p><u>Védendő:</u> Az épület tömegformálása és arányai. Szerkezeti díszítő elemekkel (falpillérek, párkányok, nyíláskeretek) tagolt utcai- és oldalhomlokzat. Falrészek – nyílásméreték arányai, ablakritmus, ablakfelületek osztó elemei, nyíláskeretek díszítése. Pasztellszínű homlokzati színezés, az azt kiegészítő színek alkalmazásával (tagoló- és díszítő elemek, falrészek) burkolt, vagy vakolt lábazon, egyéb díszítő elem (pl. nyílászáró tokszerkezetén) mértéktartó kontraszt hatással. Tetőidom formája és hajlásszöge. A templom belső terének építészeti kialakítása, a falfestmények.</p>
16.	KHV	191	Plébánia (Deák Ferenc utca 23.) 	<p><u>Védendő:</u> Az épület tömegformálása és arányai. Szerkezeti díszítő elemekkel (falpillérek, párkányok, nyíláskeretek) tagolt utcai- és oldalhomlokzat. Fal-részek – nyílásméreték arányai, ablak-ritmus, ablakfelületek osztó elemei, nyíláskeretek díszítése. Pasztellszínű homlokzati színezés, az azt kiegészítő színek alkalmazásával (tagoló- és díszítő elemek, falrészek) burkolt, vagy vakolt lábazon, egyéb díszítő elem (pl. nyílászáró tokszerkezetén) mértéktartó kontraszthatással. Tetőidom formája és hajlásszöge.</p>

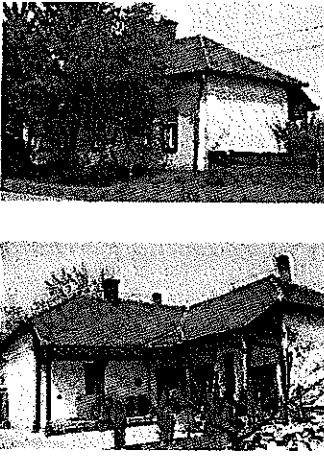

Ny. szám	Védettségi kategória	Hrsz	Megnevezés A védett érték pontos helye (utca, házszám)	A védett építményre vonatkozó tiltások, korlátozások, feltételek
17.	M	3363/5	Parasztház /Műemlék „Kisújszállási Tájház” (Széchenyi utca 58.) 	A védett épületre vonatkozó tiltások, korlátozások, feltételek külön jogszabály alapján!
18.	KHV	5	Általános Iskola „Járásbíróság egykori épülete” (Szabadság tér 2.) 	Védendő: Az épület tömegformálása és arányai. Szerkezeti díszítő elemekkel (falpillérek, párkányok, nyíláskeretek) tagolt utcai- és oldalhomlokzat. Falrészek – nyílásméreték arányai, ablakritmus, ablakfelületek osztó elemei, nyíláskeretek díszítése. Pasztellszínű homlokzati színezés, az azt kiegészítő színek alkalmazásával (tagoló- és díszítő elemek, falrészek) burkolt, vagy vakolt lábazon, egyéb díszítő elemen (pl. nyílászáró tokszerkezetén) mértéktartó kontraszt hatással. Tetőidom formája és hajlásszöge.
19.	KHV	14	Orvosi rendelő „Demjén Sándor kereskedő egykori háza” (Nyár utca 7). 	Védendő: Az épület tömegformálása és arányai. Szerkezeti díszítő elemekkel (falpillérek, párkányok, nyíláskeretek) tagolt utcai- és oldalhomlokzat. Falrészek – nyílás-méreték arányai, ablakritmus, ablakfelületek osztó elemei, nyílás-keretek díszítése. Pasztellszínű homlokzati színezés, az azt kiegészítő színek alkalmazásával (tagoló- és díszítő elemek, falrészek) burkolt, vagy vakolt lábazon, egyéb díszítő elemen (pl. nyílászáró tokszerkezetén) mértéktartó kontraszt hatással. Tető-idom formája és hajlásszöge.



Ny. szám	Védettségi kategória	Hrsz	Megnevezés A védett érték pontos helye (utca, házszám)	A védett építményre vonatkozó tiltások, korlátozások, feltételek
20.	KHV	2214/1	<p>MÁV Állomás épülete (Pillangó utca 21.)</p> 	<p><u>Védendő:</u> Az épület tömegformálása és arányai. Szerkezeti díszítő elemekkel (falpillérek, párkányok, nyíláskeretek) tagolt utcai- és oldalhomlokzat. Falrészek – nyílásméreték arányai, ablakritmus, ablakfelületek osztó elemei, nyíláskeretek díszítése. Homlokzati színezés, az azt kiegészítő színek alkalmazásával (tagoló- és díszítő elemek, falrészek) burkolt, vagy vakolt lábazon, egyéb díszítő elemen (pl. nyílászáró tokszerkezetén) mértéktartó kontraszt hatással. Tetőidom formája és hajlásszöge.</p>
21.	KHV	62	<p>MÁV osztálymérnökség székház (Báthory utca 28.)</p> 	<p><u>Védendő:</u> Az épület tömegformálása és arányai. Szerkezeti díszítő elemekkel (falpillérek, párkányok, nyíláskeretek) tagolt utcai- és oldalhomlokzat. Falrészek – nyílásméreték arányai, ablakritmus, ablakfelületek osztó elemei, nyíláskeretek díszítése. Pasztell-színű homlokzati színezés, az azt kiegészítő színek alkalmazásával (tagoló- és díszítő elemek, falrészek) burkolt, vagy vakolt lábazon, egyéb díszítő elemen (pl. nyílászáró tokszerkezetén) mértéktartó kontraszt hatással. Tetőidom formája és hajlásszöge.</p>
22.	KHV	2817	<p>Népi épület (Vásár utca 32.)</p> 	<p><u>Védendő:</u> Az épület tömegformálása és arányai. Tagolt utcai- és oldal-homlokzat. Falrészek – nyílásméreték arányai, ablakritmus, ablak-felületek osztó elemei, nyíláskeretek díszítése, padlás-szellőzők. Homlokzati színezés, az azt kiegészítő színek alkalmazásával (tagoló- és díszítő elemek, falrészek) burkolt, vagy vakolt lábazon, egyéb díszítő elemen (pl. nyílászáró tokszerkezetén) mértéktartó kontraszt hatással. Tetőidom formája és hajlásszöge. Beiső, udvari oldalon falazott pilléres, faragott díszítőelemekkel gazdagított, toldott tornáca.</p>

Ny. szám	Védettségi kategória	Hrsz	Megnevezés A védett érték pontos helye (utca, házszám)	A védett építményre vonatkozó tiltások, korlátozások, feltételek
23.	KHV	2818/2	<p>Népi épület (Vásár utca 30.)</p> 	<p><u>Védendő:</u> Az épület tömegformálása és arányai. Szerkezeti díszítő elemekkel (falpillérek, párkányok, nyíláskeretek) tagolt utcai- és oldalhomlokzat. Falrészek – nyílásméreték arányai, ablak-ritmus, ablakfelületek osztó elemei, kéményfej kiképzések. Pasztellszínű homlokzati színezés, az azt kiegészítő színek alkalmazásával (tagoló- és díszítő elemek, falrészek) burkolt, vagy vakolt lábazon, egyéb díszítő elemen (pl. nyílászáró tokszerkezetén) mértéktartó kontraszt hatással. Tető-idom formája és hajlásszöge. Belső, udvari oldalon hosszúereszes megoldású, faragott díszítő-elemekkel gazdagított, fa oszlopos tornáca.</p>
24.	KHV	2815	<p>Népi épület (Vásár utca 34.)</p> 	<p><u>Védendő:</u> Az épület tömegformálása és arányai. Szerkezeti díszítő elemekkel (falpillérek, párkányok, nyíláskeretek) tagolt utcai- és oldal-homlokzat. Falrészek – nyílás-méreték arányai, ablak-ritmus, ablakfelületek osztó elemei, nyíláskeretek díszítése, kéményfej kiképzés. Véghomlokzat macskalép-csős oromfal lezárása. Pasztellszínű homlokzati színezés, az azt kiegészítő színek alkalmazásával (tagoló- és díszítő elemek, falrészek) burkolt, vagy vakolt lábazon, egyéb díszítő elemen (pl. nyílászáró tokszerkezetén) mértéktartó kontraszt hatással. Tetőidom formája és hajlásszöge.</p>
25.	KHV	338	<p>Gazdaház (Illéssy utca 43.)</p> 	<p><u>Védendő:</u> Az épület tömegformálása és arányai. Szerkezeti díszítő elemekkel (falpillérek, párkányok, nyíláskeretek) tagolt utcai homlokzat. Falrészek – nyílásméreték arányai, ablakritmus, ablakfelületek osztó elemei. Padlászellőzők, kéményfej kiképzés. Belső udvari tornác, díszítésekkel. Pasztellszínű homlokzati színezés, az azt kiegészítő színek alkalmazásával (tagoló- és díszítő elemek, falrészek) burkolt, vagy vakolt lábazon, egyéb díszítő elemen (pl. nyílászáró tokszerkezetén) mértéktartó kontraszt hatással. Tetőidom formája és hajlásszöge.</p>

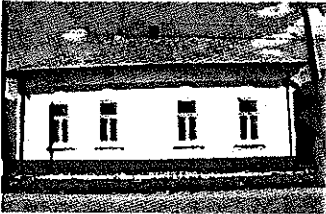

Ny. szám	Védettségi kategória	Hrsz	Megnevezés A védett érték pontos helye (utca, házszám)	A védett építményre vonatkozó tiltások, korlátozások, feltételek
26.	HV	2193	Polgárház (Szabadság utca 2.) 	<p><u>Védendő:</u> Az épület tömegformálása és arányai. Szerkezeti díszítő elemekkel (falpillérek, párkányok, nyíláskeretek) tagolt utcai homlokzat. Falrészek – nyílásméreték arányai, ablakritmus, ablakfelületek osztó elemei. Timpanon lezárású nyíláskeretek, díszítő domború mezőkkel, kéményfej kiképzések. Pasztell-színű homlokzati színezés, az azt kiegészítő színek alkalmazásával (tagoló- és díszítő elemek, falrészek) burkolt, vagy vakolt lábazaton, egyéb díszítő elemen (pl. nyílászáró tokszerkezetén) mértéktartó kontraszt hatással. Tetőidom formája és hajlásszöge.</p>
27.	KHV	3035	Polgárház (Béla király utca 32.) 	<p><u>Védendő:</u> Az épület tömegformálása és arányai. Szerkezeti díszítő elemekkel (falpillérek, párkányok, nyíláskeretek) tagolt utcai- és oldalhomlokzat. Falrészek – nyílásméreték arányai, ablakritmus, ablakfelületek osztó elemei, nyíláskeretek díszítése. Pasztell-színű homlokzati színezés, az azt kiegészítő színek alkalmazásával (tagoló- és díszítő elemek, falrészek) burkolt, vagy vakolt lábazaton, egyéb díszítő elemen (pl. nyílászáró tokszerkezetén) mértéktartó kontraszt hatással. Tetőidom formája és hajlásszöge.</p>
28.	HV	2670	Kereskedő ház „első Bolemann ház” (Széchenyi utca 6.) 	<p><u>Védendő:</u> Az épület tömegformálása és arányai. Szerkezeti díszítő elemekkel (falpillérek, párkányok, nyíláskeretek) tagolt utcai- és oldalhomlokzat. Falrészek – nyílásméreték arányai, ablakritmus, ablakfelületek osztó elemei, nyíláskeretek díszítése. Pasztellszínű homlokzati színezés, az azt kiegészítő színek alkalmazásával (tagoló- és díszítő elemek, falrészek) burkolt, vagy vakolt lábazaton, egyéb díszítő elemen (pl. nyílászáró tokszerkezetén) mértéktartó kontraszt hatással. Tetőidom formája és hajlásszöge.</p>

Ny. szám	Védettségi kategória	Hrsz	Megnevezés A védett érték pontos helye (utca, házszám)	A védett építményre vonatkozó tiltások, korlátozások, feltételek
29.	HV	289	Gazdaház (Nyár utca 69.) 	<p><u>Védendő:</u> Az épület tömegformálása és arányai. Szerkezeti díszítő elemekkel (falpillérek, párkányok, nyíláskeretek) tagolt utcai és keleti homlokzat. Belső udvari zárt, tört alaprajzú üveges veranda, faragott tornácdíszítés. Falrészek – nyílásméreték arányai, ablakritmus, ablakfelületek osztó elemei, belső fa ablakpaletták. Pasztellszínű homlokzati színezés, az azt kiegészítő színek alkalmazásával (tagoló- és díszítő elemek, falrészek) burkolt, vagy vakolt lábazon, egyéb díszítő elemen (pl. nyílászáró tokszerkezetén) mértéktartó kontraszt hatással. Tetőidom formája és hajlásszöge.</p>
30.	HV	104/2	Gazdaház (Illéssy utca 23.) 	<p><u>Védendő:</u> Az épület tömegformálása és arányai. Szerkezeti díszítő elemekkel (falpillérek, párkányok, nyíláskeretek) tagolt utcai homlokzatok. Falrészek – nyílásméreték arányai, ablakritmus, ablakfelületek osztó elemei, íves kapualj, áloszlopfők díszítése. Pasztellszínű homlokzati színezés, az azt kiegészítő színek alkalmazásával (tagoló- és díszítő elemek, falrészek) burkolt, vagy vakolt lábazon, egyéb díszítő elemen (pl. nyílászáró tokszerkezetén) mértéktartó kontraszt hatással. Tetőidom formája és hajlásszöge.</p>
31.	HV	2557	Népi lakóház (Széchenyi utca 71.) 	<p><u>Védendő:</u> Az épület tömegformálása és arányai. Meszelt rusztikus felületű homlokzatok. Falrészek – nyílásméreték arányai, ablakritmus, ablakfelületek osztó elemei, kéményfej kiképzés. Függőleges irányban lefelé szélesedő három pilléres ámbitus tagolt pillérfejekkel. Belső meszelt falfelületek, belső ajtók, burkolatok. Tetőidom formája és hajlásszöge.</p>

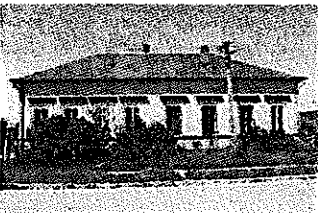

Ny. szám	Védettségi kategória	Hrsz	Megnevezés A védett érték pontos helye (utca, házszám)	A védett építményre vonatkozó tiltások, korlátozások, feltételek
32.	HV	2661	Diákotthon (Széchenyi utca 3.) 	<p><u>Védendő:</u> Az épület tömegformálása és arányai. Szerkezeti díszítő elemekkel (falpillérek, párkányok, nyíláskeretek) tagolt utcai- és oldalhomlokzat. Falrészek – nyílásméreték arányai, ablakritmus, ablakfelületek osztó elemei, nyíláskeretek díszítése. Pasztellszínű homlokzati színezés, az azt kiegészítő színek alkalmazásával (tagoló- és díszítő elemek, falrészek) burkolt, vagy vakolt lábazon, egyéb díszítő elemen (pl. nyílászáró tokszerkezetén) mértéktartó kontraszt hatással. Tetőidom formája és hajlásszöge.</p>
33.	HV	2628	Polgárház (Széchenyi utca 23.) 	<p><u>Védendő:</u> Az épület tömegformálása és arányai. Szerkezeti díszítő elemekkel (falpillérek, párkányok, nyíláskeretek) tagolt utcai homlokzat. Falrészek – nyílásméreték arányai, ablakritmus, ablakfelületek osztó eleme. Pasztellszínű homlokzati színezés, az azt kiegészítő színek alkalmazásával (tagoló- és díszítő elemek, falrészek) burkolt, vagy vakolt lábazon, egyéb díszítő elemen (pl. nyílászáró tokszerkezetén) mértéktartó kontraszt hatással. Tetőidom formája és hajlásszöge.</p>
34.	HV	1833	Polgárház (Nagy Imre utca 5.) 	<p><u>Védendő:</u> Az épület tömegformálása és arányai. Szerkezeti díszítő elemekkel (falpillérek, párkányok, nyíláskeretek) tagolt utcai homlokzat. Falrészek – nyílásméreték arányai, ablakritmus, ablakfelületek osztó elemei. Díszes nyíláskeretek, padlás-szellőzők. Pasztellszínű homlokzati színezés, az azt kiegészítő színek alkalmazásával (tagoló- és díszítő elemek, falrészek) burkolt, vagy vakolt lábazon, egyéb díszítő elemen (pl. nyílászáró tokszerkezetén) mértéktartó kontraszt hatással. Tetőidom formája és hajlásszöge.</p>

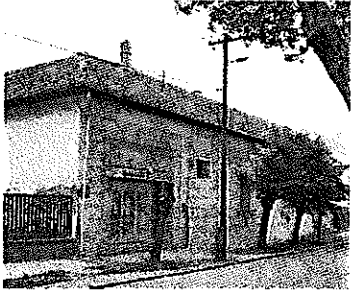
Ny. szám	Védettségi kategória	Hrsz	Megnevezés A védett érték pontos helye (utca, házszám)	A védett építményre vonatkozó tiltások, korlátozások, feltételek
35.	HV	2804	Gazdaház (Vásár utca 48.) 	<p><u>Védendő:</u> Az épület tömegformálása és arányai. Szerkezeti díszítő elemekkel (falpillérek, párkányok, nyílászkeretek) tagolt utcai homlokzat. Falrészek – nyílásméreték arányai, ablakritmus, ablakfelületek osztó elemei. Ablakkötények, könyöklő párkányok. Pasztellszínű homlokzati színezés, az azt kiegészítő színek alkalmazásával (tagoló- és díszítő elemek, falrészek) burkolt, vagy vakolt lábazon, egyéb díszítő elemen (pl. nyílászáró tokszerkezetén) mértéktartó kontraszt hatással. Tetőidom formája és hajlásszöge.</p>
36.	HV	1835/2	Polgárház (Nagy Imre utca 1.) 	<p><u>Védendő:</u> Az épület tömegformálása és arányai. Szerkezeti díszítő elemekkel (falpillérek, párkányok, nyílászkeretek) tagolt utcai homlokzat. Falrészek – nyílásméreték arányai, ablakritmus, ablakfelületek osztó elemei. Timpanonos lezárású díszes ablakkeretek, ablakkötényekkel, pinceablakok. Pasztellszínű homlokzati színezés, az azt kiegészítő színek alkalmazásával (tagoló- és díszítő elemek, falrészek) burkolt, vagy vakolt lábazon, egyéb díszítő elemen (pl. nyílászáró tokszerkezetén) mértéktartó kontraszt hatással. Tetőidom formája és hajlásszöge</p>
37.	HV	889	Iskola „egykori katolikus iskola és lakás” (Petőfi Sándor utca 1.) 	<p><u>Védendő:</u> Az épület tömegformálása és arányai. Szerkezeti díszítő elemekkel (falpillérek, párkányok, nyílászkeretek) tagolt utcai homlokzat. Falrészek – nyílásméreték arányai, ablakritmus, ablakfelületek osztó elemei. Kéményfej kiképzések, kerítés oszlopok. Pasztellszínű homlokzati színezés, az azt kiegészítő színek alkalmazásával (tagoló- és díszítő elemek, falrészek) burkolt, vagy vakolt lábazon, egyéb díszítő elemen (pl. nyílászáró tokszerkezetén) mértéktartó kontraszt hatással. Tetőidom formája és hajlásszöge.</p>

Ny. szám	Védettségi kategória	Hrsz	Megnevezés A védett érték pontos helye (utca, házszám)	A védett építményre vonatkozó tiltások, korlátozások, feltételek
38.	HV	3082	Iskola (Vásár utca 4.) 	<p><u>Védendő:</u> Az épület tömegformálása és arányai. Szerkezeti díszítő elemekkel (falpillérek, párkányok, nyíláskeretek) tagolt utcai- és oldalhomlokzat. Falrészek – nyílásméreték arányai, ablakritmus, ablakfelületek osztó elemei, nyíláskeretek díszítése. Pasztellszínű homlokzati színezés, az azt kiegészítő színek alkalmazásával (tagoló- és díszítő elemek, falrészek) burkolt, vagy vakolt lábazon, egyéb díszítő elemen (pl. nyílászáró tokszerkezetén) mértéktartó kontraszt hatással. Tetőidom formája és hajlásszöge.</p>
39.	HV	1368	Diákotthon (Kossuth Lajos utca 55.) 	<p><u>Védendő:</u> Az épület tömegformálása és arányai. Szerkezeti díszítő elemekkel (falpillérek, párkányok, nyíláskeretek) tagolt utcai- és oldalhomlokzat. Falrészek – nyílásméreték arányai, ablakritmus, ablakfelületek osztó elemei, nyíláskeretek díszítése. Pasztellszínű homlokzati színezés, az azt kiegészítő színek alkalmazásával (tagoló- és díszítő elemek, falrészek) burkolt, vagy vakolt lábazon, egyéb díszítő elemen (pl. nyílászáró tokszerkezetén) mértéktartó kontraszt hatással. Tetőidom formája és hajlásszöge.</p>
40.	HV	2203	Egykori szülőotthon „Magdolna Szülőotthon” (Kálvin utca 13.) 	<p><u>Védendő:</u> Az épület tömegformálása és arányai. Szerkezeti díszítő elemekkel (falpillérek, párkányok, nyíláskeretek) tagolt utcai- és oldalhomlokzat. Falrészek – nyílásméreték arányai, ablakritmus, ablakfelületek osztó elemei, nyíláskeretek díszítése. Pasztellszínű homlokzati színezés, az azt kiegészítő színek alkalmazásával (tagoló- és díszítő elemek, falrészek) burkolt, vagy vakolt lábazon, egyéb díszítő elemen (pl. nyílászáró tokszerkezetén) mértéktartó kontraszt hatással. Tetőidom formája és hajlásszöge.</p>

Ny. szám	Védettségi kategória	Hrsz	Megnevezés A védett érték pontos helye (utca, házszám)	A védett építményre vonatkozó tiltások, korlátozások, feltételek
41.	HV	2202	Polgárház (Kálvin utca 7.) 	<u>Védendő:</u> Az épület tömegformálása és arányai. Szerkezeti díszítő elemekkel (falpillérek, párkányok, nyílászkeretek) tagolt utcai homlokzat. Falrészek – nyílásméreték arányai, ablakritmus, ablakfelületek osztó elemei, kerámia épületdíszek. Pasztellszínű homlokzati színezés, az azt kiegészítő színek alkalmazásával (tagoló- és díszítő elemek, falrészek) burkolt, vagy vakolt lábazon, egyéb díszítő elemen (pl. nyílászáró tokszerkezetén) mértéktartó kontraszt hatással. Tetőidom formája és hajlásszöge.
42.	HV	2205/1	Polgárház (Kálvin utca 9.) 	<u>Védendő:</u> Az épület tömegformálása és arányai. Szerkezeti díszítő elemek-vel (falpillérek, párkányok, nyílászkeretek) tagolt utcai homlokzat. Falrészek – nyílásméreték arányai, ablakritmus, ablakfelületek osztó elemei. Díszes bejárati rácsok. Belső udvari íves épületkiugrás. Pasztell-színű homlokzati színezés, az azt kiegészítő színek alkalmazásával (tagoló- és díszítő elemek, falrészek) burkolt, vagy vakolt lábazon, egyéb díszítő elemen (pl. nyílászáró tokszerkezetén) mértéktartó kontraszt hatással. Tetőidom formája és hajlásszöge.

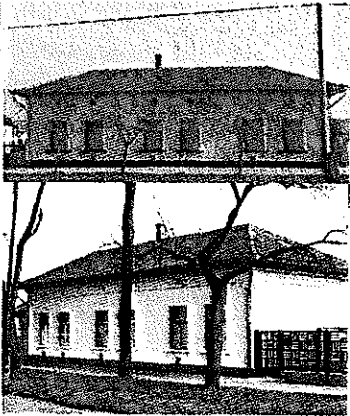
43.	HV	198/1	<p>Gazdaház (Deák Ferenc utca 29.)</p> 	<p><u>Védendő:</u> Az épület tömegformálása és arányai. Szerkezeti díszítő elemekkel (falpillérek, párkányok, nyíláskeretek) tagolt utcai homlokzat. Falrészek – nyílásméreték arányai, ablakritmus, ablakfelületek osztó elemei. Díszes fa ablakkeretek zsalutáblákkal, ablakkereteket körüli vakolat díszítés. Pasztellszinű homlokzati színezés, az azt kiegészítő színek alkalmazásával (tagoló- és díszítő elemek, falrészek) burkolt, vagy vakolt lábazon, egyéb díszítő elemek (pl. nyílászáró tokszerkezetén) mértéktartó kontraszt hatással. Tetőidom formája és hajlásszöge.</p>
-----	----	-------	--	--

Ny. szám	Védettségi kategória	Hrsz	Megnevezés A védett érték pontos helye (utca, házsám)	A védett építményre vonatkozó tiltások, korlátozások, feltételek
44.	HV	2284	<p>Gazdaház (Arany János utca 9.)</p> 	<p><u>Védendő:</u> Az épület tömegformálása és arányai. Szerkezeti díszítő elemekkel (falpillérek, párkányok, nyíláskeretek) tagolt utcai homlokzat. Falrészek – nyílásméreték arányai, ablakritmus, ablakfelületek osztó elemei, padlás-szellőzők. Pasztellszinű homlokzati színezés, az azt kiegészítő színek alkalmazásával (tagoló- és díszítő elemek, falrészek) burkolt, vagy vakolt lábazon, egyéb díszítő elemek (pl. nyílászáró tokszerkezetén) mértéktartó kontraszt hatással. Tetőidom formája és hajlásszöge.</p>
45.	HV	341	<p>Iskola „Munkácsy iskola” (Vásár utca 24.)</p> 	<p><u>Védendő:</u> Az épület tömegformálása és arányai. Szerkezeti díszítő elemekkel (falpillérek, párkányok, nyíláskeretek) tagolt utcai- és oldalhomlokzat. Falrészek – nyílásméreték arányai, ablakritmus, ablakfelületek osztó elemei, nyíláskeretek díszítése. Pasztellszinű homlokzati színezés, az azt kiegészítő színek alkalmazásával (tagoló- és díszítő elemek, falrészek) burkolt, vagy vakolt lábazon, egyéb díszítő elemek (pl. nyílászáró tokszerkezetén) mértéktartó kontraszt hatással. Tetőidom formája és hajlásszöge.</p>

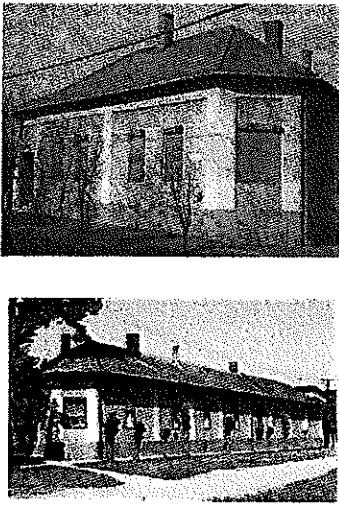
46.	HV	341	<p>Gazdaház (Illéssy utca 37.)</p> 	<p><u>Védendő:</u> Az épület tömegformálása és arányai. Szerkezeti díszítő elemekkel (falpillérek, párkányok, nyíláskeretek) tagolt utcai homlokzatok, tört, csapott sarokkal. Falrészek – nyílásméreték arányai, ablakritmus, ablakfelületek osztó elemei. Homlokzati színezés, az azt kiegészítő színek alkalmazásával (tagoló- és díszítő elemek, falrészek) burkolt, vagy vakolt lábazon, egyéb díszítő elemen (pl. nyílászáró tokszerkezetén) mértéktartó kontraszt hatással. Tetőidom formája és hajlásszöge.</p>
-----	----	-----	--	---

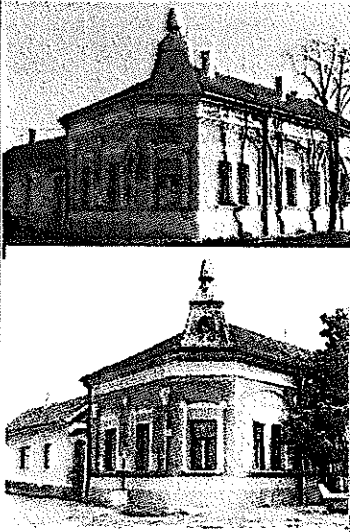

Ny. szám	Védettségi kategória	Hrsz	Megnevezés A védett érték pontos helye (utca, házsám)	A védett építményre vonatkozó tiltások, korlátozások, feltételek
47.	HV	1818/18	<p>Gazdaház (Nagy Imre utca 13.)</p> 	<p><u>Védendő:</u> Az épület tömegformálása és arányai. Szerkezeti díszítő elemekkel (falpillérek, párkányok, nyíláskeretek) tagolt utcai homlokzat. Falrészek – nyílásméreték arányai, ablakritmus, ablakfelületek osztó elemei, üzletbejáratok. Belső udvari tornác, faragott díszítő elemekkel. Paszellszínű homlokzati színezés, az azt kiegészítő színek alkalmazásával (tagoló- és díszítő elemek, falrészek) burkolt, vagy vakolt lábazon, egyéb díszítő elemen (pl. nyílászáró tokszerkezetén) mértéktartó kontraszt hatással.</p>

48.	KHV	19	Gazdaház (Nyár utca 17.) 	<u>Védendő:</u> Az épület tömegformálása és arányai. Szerkezeti díszítő elemekkel (falpillérek, párkányok, nyíláskeretek) tagolt utcai homlokzat. Falrészek – nyílásméreték arányai, ablakritmus, ablakfelületek osztó elemei, szemöldök párkányok. Pasztellszínű homlokzati színezés, az azt kiegészítő színek alkalmazásával (tagoló- és díszítő elemek, falrészek) burkolt, vagy vakolt lábazon, egyéb díszítő elemen (pl. nyílászáró tokszerkezetén) mértéktartó kontraszt hatással. Tetőidom formája és hajlásszöge. Belső udvari tornáca.
49.	HV	2099	Polgárház (Kossuth Lajos utca 26.) 	<u>Védendő:</u> Az épület tömegformálása és arányai. Szerkezeti díszítő elemekkel (falpillérek, párkányok, nyíláskeretek) tagolt utcai homlokzat. Falrészek – nyílásméreték arányai, ablakritmus, ablakfelületek osztó elemei. Díszes párkányos és timpanonos nyíláskeretek ablakkötényekkel. Pasztellszínű homlokzati színezés, az azt kiegészítő színek alkalmazásával (tagoló- és díszítő elemek, falrészek) burkolt, vagy vakolt lábazon, egyéb díszítő elemen (pl. nyílászáró tokszerkezetén) mértéktartó kontraszt hatással. Tetőidom formája és hajlásszöge.

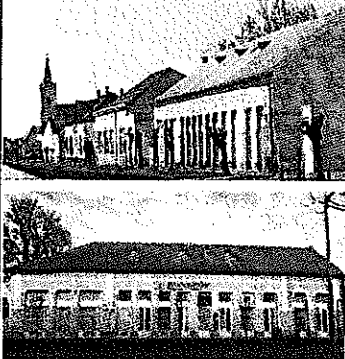
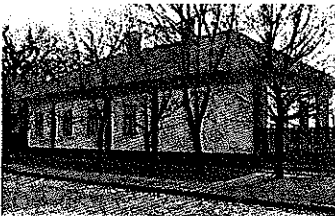

Ny. szám	Védettségi kategória	Hrsz	Megnevezés A védett érték pontos helye (utca, házszám)	A védett építményre vonatkozó tiltások, korlátozások, feltételek
50.	KHV	2832	Egykori „Piculás” Takarékpénztár (Vásár utca 16.) 	<u>Védendő:</u> Az épület tömegformálása és arányai. Szerkezeti díszítő elemekkel (falpillérek, párkányok, nyíláskeretek) tagolt utcai- és oldalhomlokzat. Falrészek – nyílásméreték arányai, ablakritmus, ablakfelületek osztó elemei, nyíláskeretek díszítése. Pasztellszínű homlokzati színezés, az azt kiegészítő színek alkalmazásával (tagoló- és díszítő elemek, falrészek) burkolt, vagy vakolt lábazon, egyéb díszítő elemen (pl. nyílászáró tokszerkezetén) mértéktartó kontraszt hatással. Tetőidom formája és hajlásszöge.

51.	HV	156	<p>Kunszöv épülete (Deák Ferenc utca 7.)</p> 	<p>Védendő: Az épület tömegformálása és arányai. Szerkezeti díszítő elemekkel (falpillérek, párkányok, nyílászkeretek) tagolt utcai- és oldalhomlokzat. Falrészek – nyílásméreték arányai, ablakritmus, ablakfelületek osztó elemei, nyílászkeretek díszítése. Pasztellszínű homlokzati színezés, az azt kiegészítő színek alkalmazásával (tagoló- és díszítő elemek, falrészek) burkolt, vagy vakolt lábazon, egyéb díszítő elemen (pl. nyílászáró tokszerkezetén) mértéktartó kontraszt hatással. Tetőidom formája és hajlásszöge.</p>
52.	HV	3357/6	<p>Gazdaház (Széchenyi utca 50.)</p> 	<p>Védendő: Az épület tömegformálása és arányai. Szerkezeti díszítő elemekkel (falpillérek, párkányok, nyílászkeretek) tagolt utcai homlokzat. Falrészek – nyílásméreték arányai, ablakritmus, ablakfelületek osztó elemei. Pasztellszínű homlokzati színezés, az azt kiegészítő színek alkalmazásával (tagoló- és díszítő elemek, falrészek) burkolt, vagy vakolt lábazon, egyéb díszítő elemen (pl. nyílászáró tokszerkezetén) mértéktartó kontraszt hatás-sal. Tetőidom formája és hajlásszöge.</p>



Ny. szám	Védettségi kategória	Hrsz	<p>Megnevezés A védett érték pontos helye (utca, házsám)</p>	A védett építményre vonatkozó tiltások, korlátozások, feltételek
53.	HV	2281	<p>Polgárház (Arany János utca 15/a)</p> 	<p>Védendő: Az épület tömegformálása és arányai. Szerkezeti díszítő elemekkel (falpillérek, párkányok, nyílászkeretek) tagolt utcai homlokzat, íves rizalit. Falrészek – nyílásméreték arányai, ablakritmus, ablakfelületek osztó elemei, kerámia homlokzati díszek, vakolt nyílászkeret díszítések, hófogó díszek, terméskő lábazon burkolat. Belső udvari íves üvegezett veranda. Pasztellszínű homlokzati színezés, az azt kiegészítő színek alkalmazásával (tagoló- és díszítő elemek, falrészek) burkolt, vagy vakolt lábazon, egyéb díszítő elemen (pl. nyílászáró tokszerkezetén) mértéktartó kontraszt hatással. Tetőidom formája és hajlásszöge.</p>

54.	KHV	143/2	Nagykun klub (Rákóczi utca 3/d)		<u>Védendő:</u> Az épület tömegformálása és arányai. Szerkezeti díszítő elemekkel (falpillérek, párkányok, nyíláskeretek) tagolt utcai- és oldalhomlokzat. Falrészek – nyílásméreték arányai, ablakritmus, ablakfelületek osztó elemei, nyíláskeretek díszítése. Pasztellszínű homlokzati színezés, az azt kiegészítő színek alkalmazásával (tagoló- és díszítő elemek, falrészek) burkolt, vagy vakolt lábazaton, egyéb díszítő elemen (pl. nyílászáró tokszerkezetén) mértéktartó kontraszt hatással. Tetőidom formája és hajlásszöge.
55.	HV	2322/1	Polgárház (Arany János utca 3.)		<u>Védendő:</u> Az épület tömegformálása és arányai. Szerkezeti díszítő elemekkel (falpillérek, párkányok, nyíláskeretek) tagolt utcai homlokzat. Falrészek – nyílásméreték arányai, ablakritmus, ablakfelületek osztó elemei. Ives bejárat, belső fa spaletták, régi kéményfej kiképzések. Pasztellszínű homlokzati színezés, az azt kiegészítő színek alkalmazásával (tagoló- és díszítő elemek, falrészek) burkolt, vagy vakolt lábazaton, egyéb díszítő elemen (pl. nyílászáró tokszerkezetén) mértéktartó kontraszt hatással. Tetőidom formája és hajlásszöge.



Ny. szám	Védettségi kategória	Hrsz	Megnevezés A védett érték pontos helye (utca, házsám)	A védett építményre vonatkozó tiltások, korlátozások, feltételek	
56.	HV	2323	Kereskedő ház (Dózsa György utca 1.)		<u>Védendő:</u> Az épület tömegformálása és arányai. Szerkezeti díszítő elemekkel (falpillérek, párkányok, nyíláskeretek) tagolt utcai- és oldalhomlokzat. Falrészek – nyílásméreték arányai, ablakritmus, ablakfelületek osztó elemei, nyíláskeretek díszítése. Pasztellszínű homlokzati színezés, az azt kiegészítő színek alkalmazásával (tagoló- és díszítő elemek, falrészek) burkolt, vagy vakolt lábazaton, egyéb díszítő elemen (pl. nyílászáró tokszerkezetén) mértéktartó kontraszt hatással. Tetőidom formája és hajlásszöge.

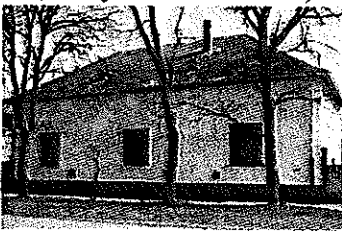

57.	HV	2321	<p>Polgárház</p> <p>(Arany János utca 5.)</p> 	<p><u>Védendő:</u> Az épület tömegformálása és arányai. Szerkezeti díszítő elemekkel (falpillérek, párkányok, nyíláskeretek) tagolt utcai homlokzat. Falrészek – nyílásméreték arányai, ablakritmus, ablakfelületek osztó elemei. Pasztellszínű homlokzati színezés, az azt kiegészítő színek alkalmazásával (tagoló- és díszítő elemek, falrészek) burkolt, vagy vakolt lábazon, egyéb díszítő elemen (pl. nyílászáró tokszerkezetén) mértéktartó kontraszt hatással. Tetőidom formája és hajlásszöge.</p>
58.	HV	2319/1	<p>Polgárház</p> <p>(Arany János utca 7.)</p> 	<p><u>Védendő:</u> Az épület tömegformálása és arányai. Szerkezeti díszítő elemekkel (falpillérek, párkányok, nyíláskeretek) tagolt utcai homlokzat. Falrészek – nyílásméreték arányai, ablakritmus, ablakfelületek osztó elemei, padlás-szellőzők, tető szellőző, kéményfej kiképzések. Pasztellszínű homlokzati színezés, az azt kiegészítő színek alkalmazásával (tagoló- és díszítő elemek, falrészek) burkolt, vagy vakolt lábazon, egyéb díszítő elemen (pl. nyílászáró tokszerkezetén) mértéktartó kontraszt hatással. Tetőidom formája és hajlásszöge.</p>

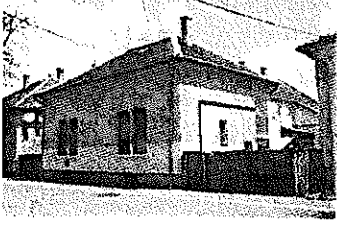
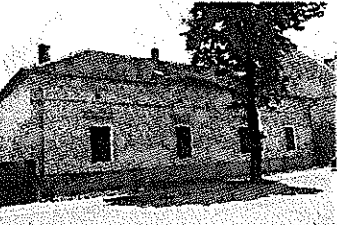

Ny. szám	Védettségi kategória	Hrsz	Megnevezés A védett érték pontos helye (utca, házsám)	A védett építményre vonatkozó tiltások, korlátozások, feltételek
59.	HV	2282	<p>Polgárház</p> <p>(Arany János utca 13.)</p> 	<p><u>Védendő:</u> Az épület tömegformálása és arányai. Szerkezeti díszítő elemekkel (falpillérek, párkányok, nyíláskeretek) tagolt utcai homlokzat. Falrészek – nyílásméreték arányai, ablakritmus, ablakfelületek osztó elemei. Tetőszellőzők. Pasztellszínű homlokzati színezés, az azt kiegészítő színek alkalmazásával (tagoló- és díszítő elemek, falrészek) burkolt, vagy vakolt lábazon, egyéb díszítő elemen (pl. nyílászáró tokszerkezetén) mértéktartó kontraszt hatással. Tetőidom formája és hajlásszöge.</p>

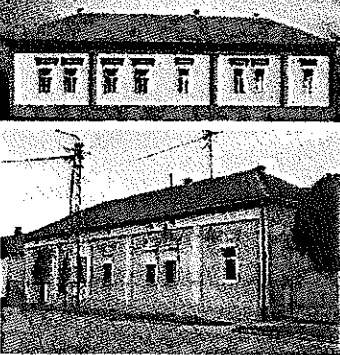

60.	HV	2280	<p style="text-align: center;">Polgárház</p> <p style="text-align: center;">(Arany János utca 15/b.)</p> 	<p><u>Védendő:</u> Az épület tömegformálása és arányai. Szerkezeti díszítő elemekkel (falpillérek, párkányok, nyíláskeretek) tagolt utcai homlokzat. Falrészek – nyílásméreték arányai, ablakritmus, ablakfelületek osztó elemei. Belső fa spaletták. Pasztellszínű homlokzati színezés, az azt kiegészítő színek alkalmazásával (tagoló- és díszítő elemek, falrészek) burkolt, vagy vakolt lábazon, egyéb díszítő elemen (pl. nyílászáró tokszerkezetén) mértéktartó kontraszt hatással. Tetőidom formája és hajlásszöge.</p>
61.	HV	3090/1	<p style="text-align: center;">Gazdaház</p> <p style="text-align: center;">(Béla király utca 7.)</p> 	<p><u>Védendő:</u> Az épület tömegformálása és arányai. Tagolt utcai homlokzat. Falmező – nyílásméreték arányai, ablakritmus, ablakfelületek osztó elemei. Pasztellszínű homlokzati színezés, az azt kiegészítő színek alkalmazásával (tagoló- és díszítő elemek, falrészek) burkolt, vagy vakolt lábazon, egyéb díszítő elemen (pl. nyílászáró tokszerkezetén) mértéktartó kontraszt hatással. Tetőidom formája és hajlásszöge.</p>

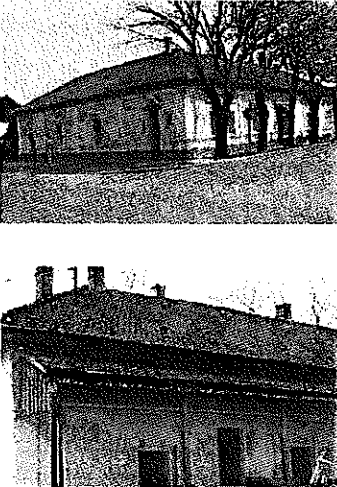
Ny. szám	Védettségi kategória	Hrsz	Megnevezés A védett érték pontos helye (utca, házszám)	A védett építményre vonatkozó tiltások, korlátozások, feltételek
62.	HV	20	Népi épület (Rákóczi utca 2.) 	<u>Védendő:</u> Az épület tömegformálása és arányai. Tagolt utcai- és oldalhomlokzat. Falrészek – nyílásméreték arányai, ablakritmus, ablakfelületek osztó elemei, nyíláskeretek díszítése. Pasztellszínű homlokzati színezés, az azt kiegészítő színek alkalmazásával (tagoló- és díszítő elemek, falrészek) burkolt, vagy vakolt lábazon, egyéb díszítő elemen (pl. nyílászáró tokszerkezetén) mértéktartó kontraszt hatással. Tetőidom formája és hajlásszöge.
63.	HV	2189	Polgárház „volt bírói lakás” (Szabadság utca 4.) 	<u>Védendő:</u> Az épület tömegformálása és arányai. Szerkezeti díszítő elemek-vel (falpillérek, párkányok, nyílás-keretek) tagolt utcai homlokzat. Falrészek – nyílásméreték arányai, ablakritmus, ablakfelületek osztó elemei, padlászellőzők, pinceabla-kok, kéményfej kiképzés. Pasztell színű homlokzati színezés, az azt kiegészítő színek alkalmazásával (tagoló- és díszítő elemek, falrészek) burkolt, vagy vakolt lábazon, egyéb díszítő elemen (pl. nyílászáró tokszerkezetén) mértéktartó kontraszt hatással. Tetőidom formája és hajlásszöge.
64.	HV	2188/1	Polgárház (Szabadság utca 6.) 	<u>Védendő:</u> Az épület tömegformálása és arányai. Szerkezeti díszítő elemek-vel (falpillérek, párkányok, nyílás-keretek) tagolt utcai homlokzat. Falrész-ek – nyílásméreték arányai, ablak-ritmus, ablakfelületek osztó elemei, szemöldök párkányok. Pasztellszínű homlokzati színezés, az azt kiegészítő színek alkalmazásával (tagoló- és díszítő elemek, falrészek) burkolt, vagy vakolt lábazon, egyéb díszítő elemen (pl. nyílászáró tokszer-kezetén) mértéktartó kontraszt hatás-sal. Tetőidom formája és hajlásszöge.

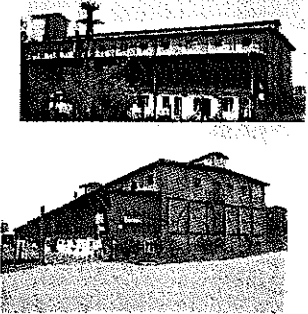

Ny. szám	Védettségi kategória	Hrsz	Megnevezés A védett érték pontos helye (utca, házszám)	A védett építményre vonatkozó tiltások, korlátozások, feltételek
65.	HV	3357/2	<p>Népi épület</p> <p>(Széchenyi utca 52.)</p> 	<p><u>Védendő:</u> Az épület tömegformálása és arányai. Szerkezeti díszítő elemekkel (falpillérek, párkányok, nyílászkeretek) tagolt utcai- és oldalhomlokzat. Falrészek – nyílásméreték arányai, ablakritmus, ablakfelületek osztó elemei, nyílászkeretek díszítése. Pasztellszínű homlokzati színezés, az azt kiegészítő színek alkalmazásával (tagoló- és díszítő elemek, falrészek) burkolt, vagy vakolt lábazon, egyéb díszítő elemen (pl. nyílászáró tokszerkezetén) mértéktartó kontraszt hatással. Tetőidom formája és hajlásszöge.</p>
66.	HV	3361	<p>Népi épület</p> <p>(Széchenyi utca 54.)</p> 	<p><u>Védendő:</u> Az épület tömegformálása és arányai. Rusztikus meszelt homlokzatok. Falrészek – nyílásméreték arányai, ablakritmus, ablakfelületek osztó elemei, belső fa spaletták, kéményfej kiképzések. Belső meszelt falfelületek, belső ajtók, burkolatok. Tetőidom formája és hajlásszöge. Belső, udvari oldalon hosszúereszes megoldású, faragott díszítőelemekkel gazdagított, fa oszlopos, faragott könyökfás tornáca</p>
67.	HV	2633	<p>Polgárház</p> <p>(Széchenyi utca 19.)</p> 	<p><u>Védendő:</u> Az épület tömegformálása és arányai. Szerkezeti díszítő elemekkel (falpillérek, párkányok, nyílászkeretek) tagolt utcai homlokzat. Falrészek – nyílásméreték arányai, ablakritmus, ablakfelületek osztó elemei, díszes szemöldök párkányok. Pasztellszínű homlokzati színezés, az azt kiegészítő színek alkalmazásával (tagoló- és díszítő elemek, falrészek) burkolt, vagy vakolt lábazon, egyéb díszítő elemen (pl. nyílászáró tokszerkezetén) mértéktartó kontraszt hatással. Tetőidom formája és hajlásszöge.</p>

Ny. szám	Védettségi kategória	Hrsz	Megnevezés A védett érték pontos helye (utca, házszám)	A védett építményre vonatkozó tiltások, korlátozások, feltételek
68.	HV	2629	<p>Polgárház</p> <p>(Széchenyi utca 21.)</p> 	<p><u>Védendő:</u> Az épület tömegformálása és arányai. Szerkezeti díszítő elemekkel (falpillérek, párkányok, nyíláskeretek) tagolt utcai homlokzat. Falrészek – nyílásméretek arányai, ablakritmus, ablakfelületek osztó elemei. Homlokzati színezése, az azt kiegészítő színek alkalmazásával (tagoló- és díszítő elemek, falrészek) burkolt, vagy vakolt lábazon, egyéb díszítő elemen (pl. nyílászáró tokszerkezetén) mértéktartó kontraszt hatással. Tetőidom formája és hajlásszöge.</p>
69.	HV	311/2	<p>Illéssy János Nagykun kapitány emlékház „Illéssy ház”</p> <p>(Illéssy utca 52/a)</p> 	<p><u>Védendő:</u> Az épület tömegformálása és arányai. Szerkezeti díszítő elemekkel (falpillérek, párkányok, nyíláskeretek) tagolt utcai- és oldalhomlokzat. Falrészek – nyílásméretek arányai, ablakritmus, ablakfelületek osztó elemei, nyíláskeretek díszítése. Homlokzati színezése, az azt kiegészítő színek alkalmazásával (tagoló- és díszítő elemek, falrészek) burkolt, vagy vakolt lábazon, egyéb díszítő elemen (pl. nyílászáró tokszerkezetén) mértéktartó kontraszt hatással. Tetőidom formája és hajlásszöge.</p>
70.	HV	2168	<p>Kossuth Lajos utca 10.</p> 	<p><u>Védendő:</u> Az épület tömegformálása és arányai. Szerkezeti díszítő elemekkel (falpillérek, párkányok, nyíláskeretek) tagolt utcai homlokzatok. Falrészek – nyílásméretek arányai, ablakritmus, ablakfelületek osztó elemei, szemöldök párkányok, nyitott timpanon párkányok. Belső udvari tornác faragott díszítő elemekkel. Homlokzati színezése, az azt kiegészítő színek alkalmazásával (tagoló- és díszítő elemek, falrészek) burkolt, vagy vakolt lábazon, egyéb díszítő elemen (pl. nyílászáró tokszerkezetén) mértéktartó kontraszt hatással. Tetőidom formája és hajlásszöge.</p>

Ny. szám	Védettségi kategória	Hrsz	Megnevezés A védett érték pontos helye (utca, házszám)	A védett építményre vonatkozó tiltások, korlátozások, feltételek
71.	HV	143/1	<p>Papi Lajos Alkotóház „Diószeghy báró villája”</p> <p>(Nyár utca 10.)</p> 	<p><u>Védendő:</u> Az épület tömegformálása és arányai. Szerkezeti díszítő elemekkel (falpillérek, párkányok, nyíláskeretek) tagolt utcai- és oldalhomlokzat. Falrészek – nyílásméreték arányai, ablakritmus, ablakfelületek osztó elemei, nyíláskeretek díszítése. Homlokzati színezése, az azt kiegészítő színek alkalmazásával (tagoló- és díszítő elemek, falrészek) burkolt, vagy vakolt lábazon, egyéb díszítő elemen (pl. nyílászáró tokszerkezetén) mértéktartó kontraszt hatással. Tetőidom formája és hajlásszöge.</p>
72.	KHV	2196/1	<p>Bazársor</p> <p>(Szabadság utca 2/c)</p> 	<p><u>Védendő:</u> Az épület tömegformálása és arányai. Szerkezeti díszítő elemekkel (falpillérek, párkányok, nyíláskeretek) tagolt utcai- és oldalhomlokzat. Falrészek – nyílásméreték arányai, ablakritmus, ablakfelületek osztó elemei, nyíláskeretek díszítése. Pasztellszínű homlokzati színezés, az azt kiegészítő színek alkalmazásával (tagoló- és díszítő elemek, falrészek) burkolt, vagy vakolt lábazon, egyéb díszítő elemen (pl. nyílászáró tokszerkezetén) mértéktartó kontraszt hatással. Tetőidom formája és hajlásszöge.</p>
73.	HV	1812	<p>Lakóház</p> <p>„Bordács Tamás egykori lótenyésztő háza”</p> <p>(Deák Ferenc utca 4.)</p> 	<p><u>Védendő:</u> Az épület tömegformálása és arányai. Szerkezeti díszítő elemekkel (falpillérek, párkányok, nyíláskeretek) tagolt utcai homlokzat. Falrészek – nyílásméreték arányai, ablakritmus, ablakfelületek osztó elemei. Ablakkeretek a díszítő domború mezőivel. Pasztellszínű homlokzati színezés, az azt kiegészítő színek alkalmazásával (tagoló- és díszítő elemek, falrészek) burkolt, vagy vakolt lábazon, egyéb díszítő elemen (pl. nyílászáró tokszerkezetén) mértéktartó kontraszt hatással. Tetőidom formája és hajlásszöge.</p>

Ny. szám	Védettségi kategória	Hrsz	Megnevezés A védett érték pontos helye (utca, házszám)	A védett építményre vonatkozó tiltások, korlátozások, feltételek
74.	HV	403/2	<p>Concordia</p> <p>„1902-ben épült búza termény- és áruaktár.”</p> <p>(Közraktár utca 38.)</p> 	<p><u>Védendő:</u> Ipari műemlék jellegű épület.</p> <p>Az épület tömegformálása és arányai. Az épület fa szerkezete, használati módja, külső- és belső kialakítása, építészeti forma- anyag és színvilága.</p>
75.	HV	403/1	<p>Lakóépület</p> <p>(Közraktár utca 36.)</p> 	<p><u>Védendő:</u> Az épület tömegformálása és arányai. Szerkezeti díszítő elemek-kel (falpillérek, párkányok, nyílás-keretek) eredeti tagolt utcai és északi homlokzat. Falrészek – eredeti nyílás-méretek arányai, ablakritmus, ablak-felületek osztó elemei. Homlokzati színezés, az azt kiegészítő színek alkalmazásával (tagoló- és díszítő elemek, falrészek) burkolt, vagy vakolt lábazon, egyéb díszítő elemen (pl. nyílászáró tokszerkezetén) mértéktartó kontraszt hatással. Tetőidom formája és hajlásszöge.</p>
76	HV	2658/2	<p>Kereskedőház</p> <p>„Klein Lajos fakereskedő egykori háza”</p> <p>(Széchenyi utca 7.)</p> 	<p><u>Védendő:</u> Az épület tömegformálása és arányai. Szerkezeti díszítő elemekkel (falpillérek, párkányok, nyílás-keretek) tagolt utcai- és oldal-homlokzat. Falrészek – nyílásméretek arányai, ablakritmus, ablakfelületek osztó elemei, nyílás-keretek díszítése. Pasztellszínű homlokzati színezés, az azt kiegészítő színek alkalmazásával (tagoló- és díszítő elemek, falrészek) burkolt, vagy vakolt lábazon, egyéb díszítő elemen (pl. nyílászáró tokszerkezetén) mértéktartó kontraszt hatás-sal. Tetőidom formája és hajlásszöge.</p>

Ny. szám	Védettségi kategória	Hrsz	Megnevezés A védett érték pontos helye (utca, házszám)	A védett építményre vonatkozó tiltások, korlátozások, feltételek
77.	HV	1715	Lakóépület (Kossuth Lajos utca 39.) 	<u>Védendő:</u> Az épület tömegformálása és arányai. Szerkezeti díszítő elemekkel (falpillérek, párkányok, nyíláskeretek) tagolt utcai homlokzatok. Falrészek – nyílásméretek arányai, ablakritmus, ablakfelületek osztó elemei. Díszes, faragott szarufavégek. Homlokzati színezés, az azt kiegészítő színek alkalmazásával (tagoló- és díszítő elemek, falrészek) burkolt, vagy vakolt lábazaton, egyéb díszítő elemen (pl. nyílászáró tokszerkezetén) mértéktartó kontraszt hatással. Tetőidom formája és hajlásszöge.
78.	HV	6	Lelkészi Hivatal „református parókia” (Szabadság tér 3.) 	<u>Védendő:</u> Az épület tömegformálása és arányai. Szerkezeti díszítő elemekkel (falpillérek, párkányok, nyíláskeretek) tagolt utcai- és oldalhomlokzat. Falrészek – nyílásméretek arányai, ablakritmus, ablakfelületek osztó elemei, nyíláskeretek díszítése. Pasztellszinű homlokzati színezés, az azt kiegészítő színek alkalmazásával (tagoló- és díszítő elemek, falrészek) burkolt, vagy vakolt lábazaton, egyéb díszítő elemen (pl. nyílászáró tokszerkezetén) mértéktartó kontraszt hatással. Tetőidom formája és hajlásszöge.
79.	HV	2027	Egykori '48-as kórház (Kossuth Lajos utca 38.) 	<u>Védendő:</u> Az épület tömegformálása és arányai. Szerkezeti díszítő elemekkel (falpillérek, párkányok, nyíláskeretek) tagolt utcai- és oldalhomlokzat. Falrészek – nyílásméretek arányai, ablakritmus, ablakfelületek osztó elemei, nyíláskeretek díszítése. Pasztellszinű homlokzati színezés, az azt kiegészítő színek alkalmazásával (tagoló- és díszítő elemek, falrészek) burkolt, vagy vakolt lábazaton, egyéb díszítő elemen (pl. nyílászáró tokszerkezetén) mértéktartó kontraszt hatással. Tetőidom formája és hajlásszöge.

Ny. szám	Védettségi kategória	Hrsz	Megnevezés A védett érték pontos helye (utca, házszám)	A védett építményre vonatkozó tiltások, korlátozások, feltételek
80.	HV	2098/2	<p>Egykori kocsmá (Rézműves utca 1.)</p> 	<p><u>Védendő:</u> Az épület tömegformálása és arányai. Szerkezeti díszítő elemekkel (falpillérek, párkányok, nyíláskeretek) tagolt utcai- és oldalhomlokzat. Falrészek – nyílásméret arányai, ablakritmus, ablakfelületek osztó elemei, nyíláskeretek díszítése. Pasztellszínű homlokzati színezés, az azt kiegészítő színek alkalmazásával (tagoló- és díszítő elemek, falrészek) burkolt, vagy vakolt lábazaton, egyéb díszítő elem (pl. nyílászáró tokszerkezetén) mértéktartó kontraszt hatással. Tetőidom formája és hajlásszöge.</p>
81.	HV	569/2	<p>Egykori iskola „egykori két tantermes iskola-templom” (Esze Tamás utca 23/a)</p> 	<p><u>Védendő:</u> Az épület tömegformálása és arányai. Szerkezeti díszítő elemekkel (falpillérek, párkányok, nyíláskeretek) tagolt utcai- és oldalhomlokzat. Falrészek – nyílásméret arányai, ablakritmus, ablakfelületek osztó elemei, nyíláskeretek díszítése. Homlokzati színezése, az azt kiegészítő színek alkalmazásával (tagoló- és díszítő elemek, falrészek) burkolt, vagy vakolt lábazaton, egyéb díszítő elem (pl. nyílászáró tokszerkezetén) mértéktartó kontraszt hatással. Tetőidom formája és hajlásszöge.</p>

A helyi területi védelem fogalom körében, külön jogszabályban meghatározott településképvonatkozásában:

UV/HV védett utcakép

TT/HV településképvédelmi terület

helyi védettségi kategóriákat alkalmaz.

Sorszám	Védettségi kategória	Hrsz	Megnevezés A védett érték pontos helye (utca, házszám)	A védett utcaképre, településképre vonatkozó tiltások, korlátozások, feltételek
I.	UV/HV	2322/1, 2321, 2320, 2319/1, 2284, 2283, 2282, 2281, 2280, 2277, 2276, 2274, 2275/1	védett utcakép (Arany János utca 3-21/A)	<p>A védett utca szakaszon a helyi védettség alatt álló és az utcaképet meghatározó épületek tömegarányát, tetőformáját, homlokzati nyílásainak arányrendszerét, homlokzati díszítéseinek stílusát és megoldásait, az épületek egyszerű színvilágát kell az egyedi védettség alatt nem álló meglévő és tervezett épületek esetében is megtartani.</p> <p>Az utcaképtől idegen építészeti elemek nem alkalmazhatóak. Így nem létesíthető álló tetőtéri ablak (kivéve az utcaképben hagyományosan megjelenő padlástéri ablakokat).</p> <p>Az utcai bejáratok előtt a védett utcaképben idegenül ható homlokzati előtető nem építhető.</p>

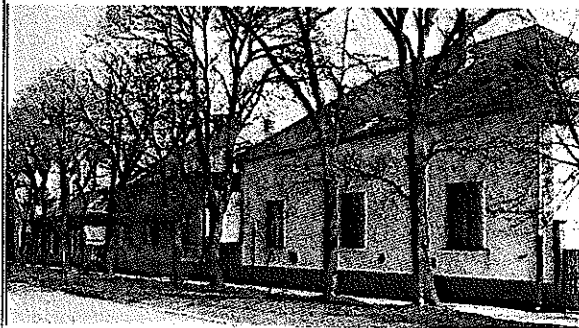
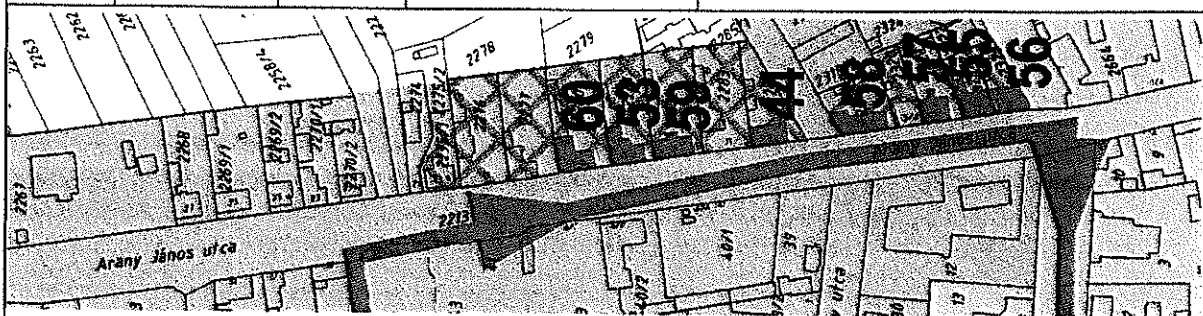

Sorszám	Védettségi kategória	Hrsz	Megnevezés A védett érték pontos helye (utca, házszám)	A védett utcaképre, településképre vonatkozó tiltások, korlátozások, feltételek
II.	UV/HV	2640, 2633, 2629, 2632, 2628, 2627, 2624, 2620	védett utcakép (Széchenyi utca 17-29.)	<p>A védett utca szakaszon a helyi védettség alatt álló és az utcaképet meghatározó épületek tömegarányát, tetőformáját, homlokzati nyílásainak arányrendszerét, homlokzati díszítéseinek stílusát és megoldásait, az épületek egyszerű színvilágát kell az egyedi védettség alatt nem álló meglévő és tervezett épületek esetében is megtartani.</p> <p>Az utcaképtől idegen építészeti elemek nem alkalmazhatóak. Így nem létesíthető álló tetőtéri ablak (kivéve az utcaképben hagyományosan megjelenő padlástéri ablakokat).</p> <p>Az utcai bejáratok előtt a védett utcaképben idegenül ható homlokzati előtető nem építhető.</p> <p>Utcavonallal párhuzamos tetőgerincű, mindkét oldalon teljes kontyolású tetőidommal kell az utcai épületet lefedni.</p> <p>Csak cserépfedés alkalmazható.</p>

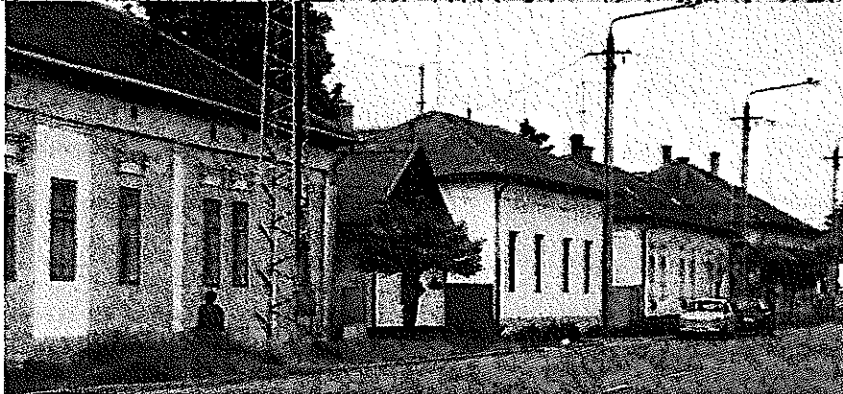
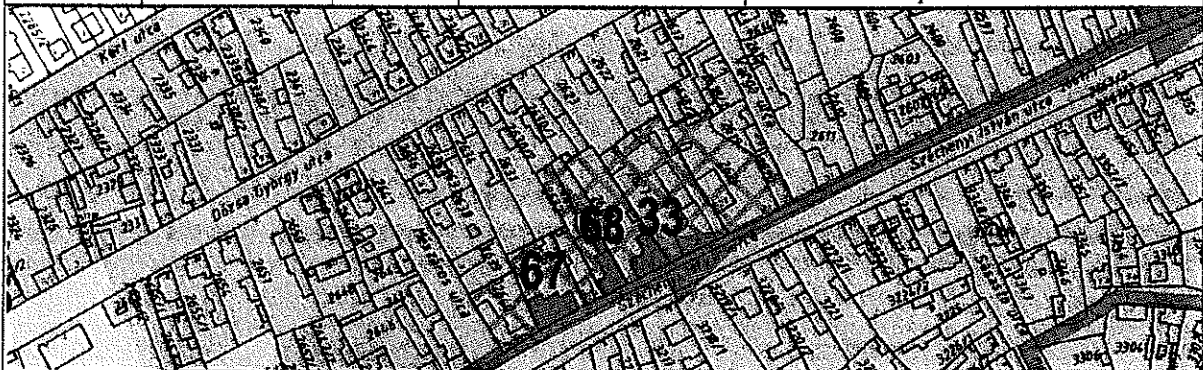

Sorszám	Védettségi kategória	Hrsz	Megnevezés A védett érték pontos helye (utca, házsám)	A védett utcaképre, településképre vonatkozó tiltások, korlátozások, feltételek
III.	UV/HV	2821, 2820, 2819, 2818/2, 2818/1, 2817, 2815	védett utcakép (Vásár utca 24-34.)	<ul style="list-style-type: none"> ▪ A védett utca szakaszon a helyi védettség alatt álló és az utcaképet meghatározó épületek tömegarányát, tetőformáját, homlokzati nyílásainak arányrendszerét, homlokzati díszítéseinek stílusát és megoldásait, az épületek egyszerű színvilágát kell az egyedi védettség alatt nem álló meglévő és tervezett épületek esetében is megtartani. ▪ Az utcaképtől idegen építészeti elemek nem alkalmazhatóak.

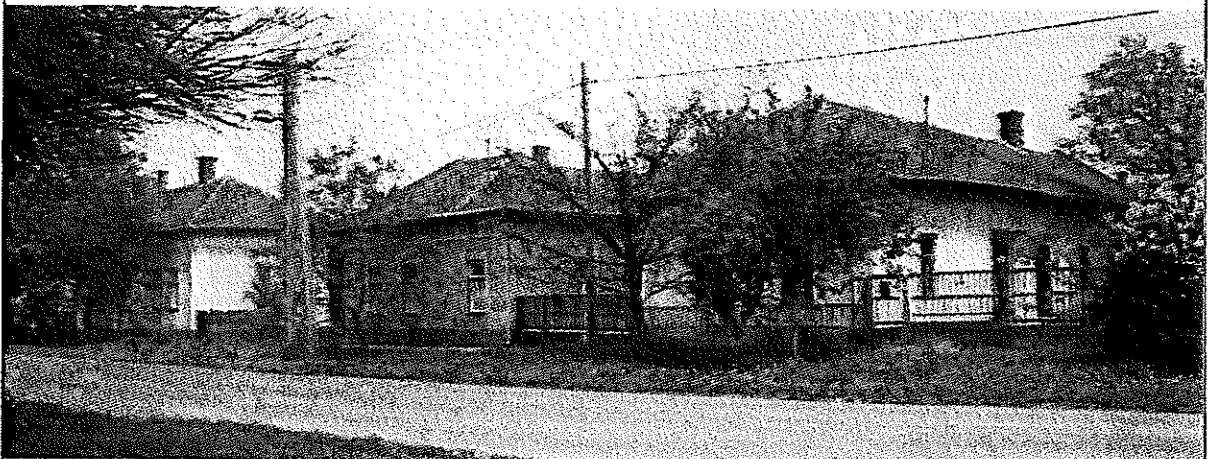
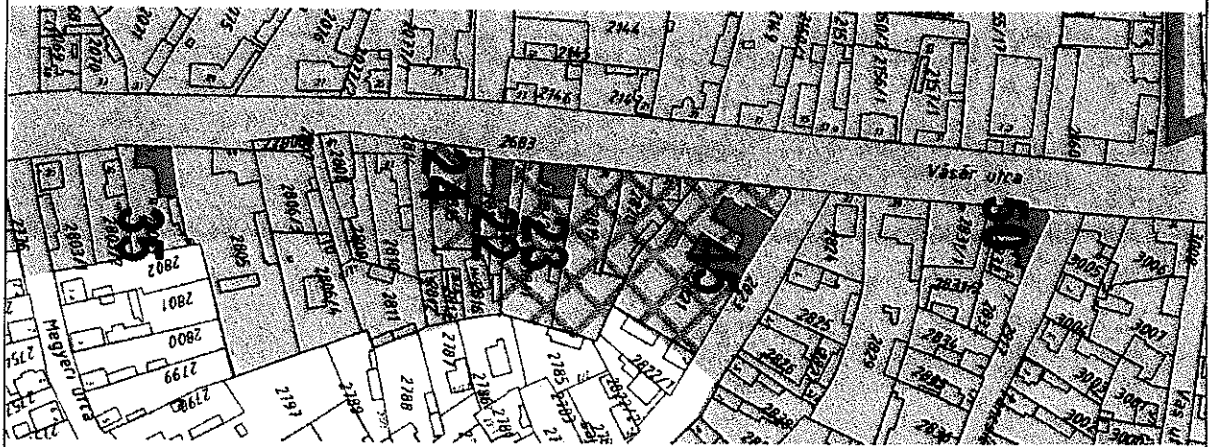



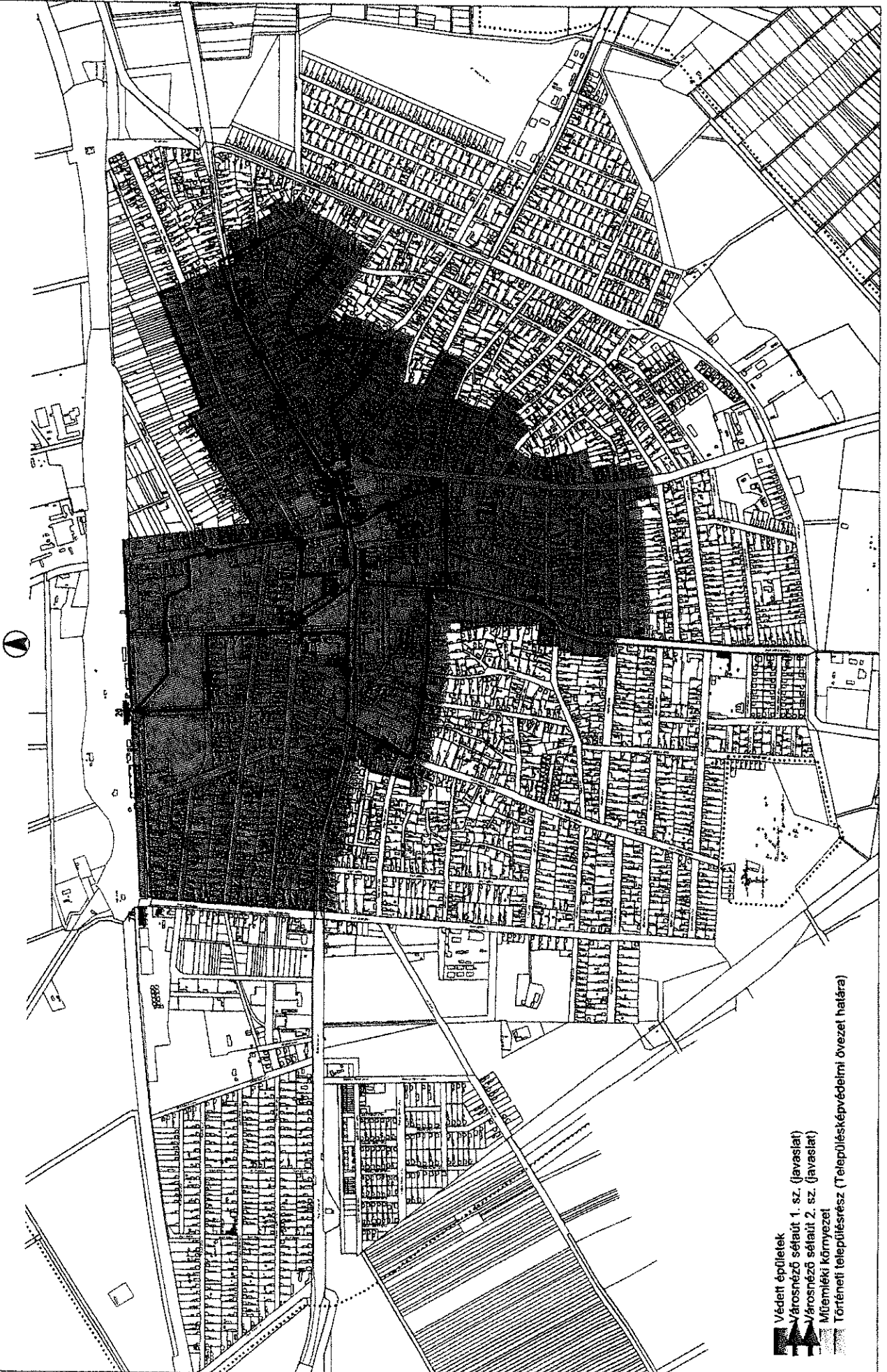

Sorszám	Védettségi kategória	Hrsz	Megnevezés A védett érték pontos helye (utca, házszám)	A védett utcaképre, településképre vonatkozó tiltások, korlátozások, feltételek
IV.	TT/HV	4. térképi mellékletben lehatárolt terület	településképvédelmi terület „Kisújszállás város történeti települési terület övezete”	<p>A helyi építési szabályzat és szabályozási terv tartalmazza a településképvédelmi terület értékőrző fejlesztését elősegítő, a történeti településképvédelmi terület megőrzését, illetve új építmények illeszkedését biztosító szabályokat.</p> <p>A Történeti településképvédelmi terület érvényesítését befolyásoló, a kialakult településszerkezetet, település-karaktert megváltoztató, nagy kiterjedésű: az adott övezetben meghatározott alakítható legkisebb telekszélesség háromszorosát meghaladó szélességű telek beépítése esetén, 300 m² alapterületet meghaladó, és/ vagy 18 m-t meghaladó szélességű épület létesítése esetén,</p> <p>Az elhelyezni tervezett épület építménymagassága 25%-nál nagyobb mértékben tér el, a környezetében lévő épületek magasságától, az építmény elhelyezésére vonatkozó építési műszaki tervhez a külön jogszabályban meghatározott látványtervet kell készíteni.</p> <p>☐ A településképvédelmi területen belül, 3. térképi mellékleten kijelölt „városnéző sétautak” mentén (közterületen és a közterületekkel határos ingatlanokon): valamennyi településképvédelmi területben megjelenő, építési tevékenység, a környezetet tartósan formáló beavatkozás (színezés, reklámtábla-felirat elhelyezés, térbútorok, közműberendezések- oszlopok elhelyezése, parkosítás, út- járda építés) esetén. A „településképi véleményezési és településképi bejelentési eljárás részletes szabályairól” szóló önkormányzati rendelet alapján szükséges igazolni a történeti településképvédelmi területhez és védett építészeti értékekhez való igazodás kötelezettségének betartását.</p>

4. melléklet a /O /2018. (III. 29) önkormányzati rendelethez

KISÚJSZÁLLÁS VÁROS TELEPÜLÉSKÉPVÉDELMI TERÜLETÉNEK LEHATÁROLÁSA



-  Védett épületek
-  Városnőző sétaut 1. sz. (javaslat)
-  Városnőző sétaut 2. sz. (javaslat)
-  Műemléki környezet
-  Történelmi településrész (Településképvédelmi övezet határa)

5. melléklet a /10 /2018. (III. 29.) önkormányzati rendelethez

* TELEPÜLÉSKÉPI SZEMPONTBÓL MEGHATÁROZÓ TERÜLETEK LEHATÁROLÁSA

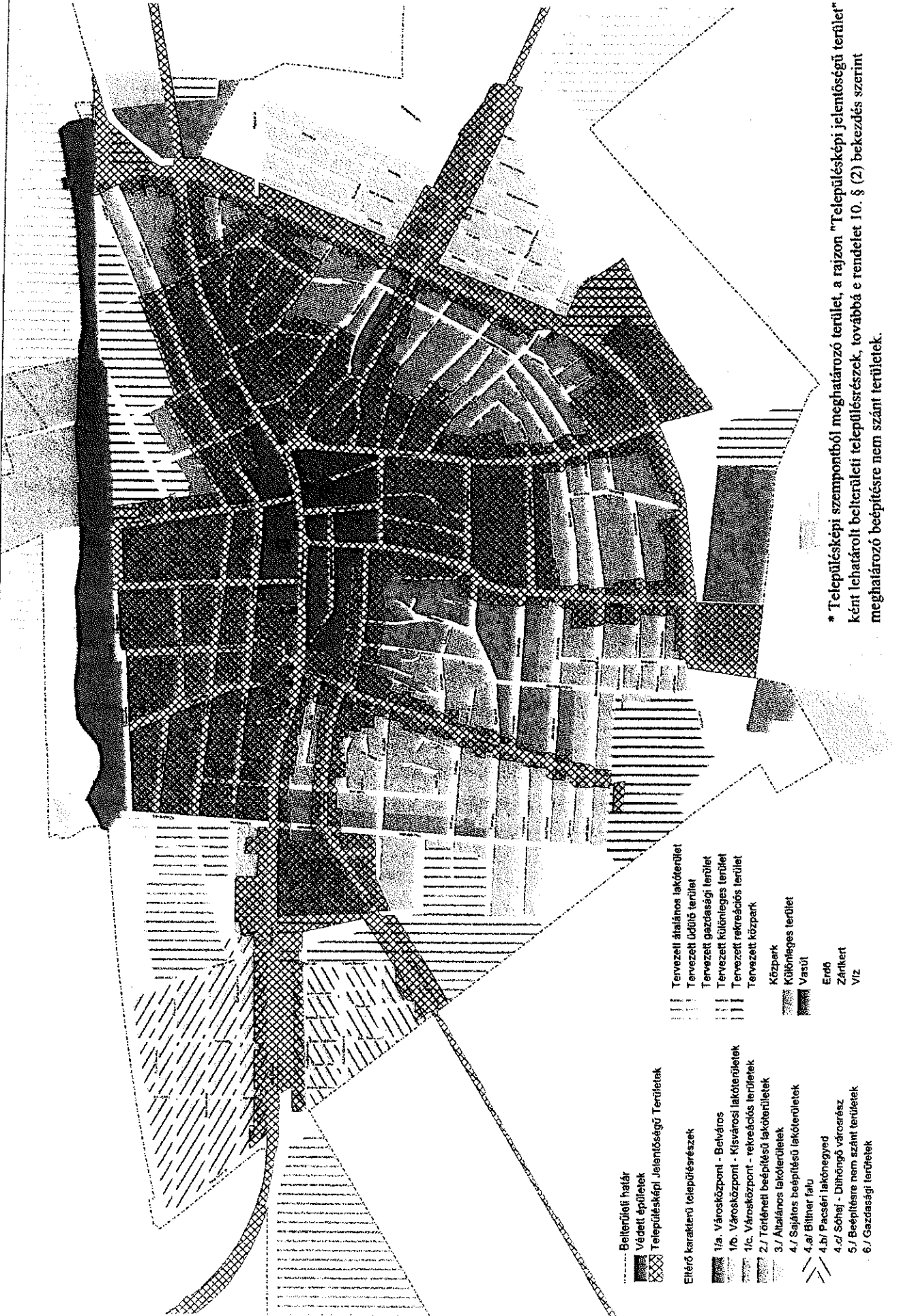

* Településképi szempontból meghatározó terület, a rajzon "Településképi jelentőségű terület" -ként lehatárolt belterületi településrészek, továbbá e rendelet 10. § (2) bekezdés szerint meghatározó beépítésre nem szánt területek.

6. melléklet a /O /2018. (III. 29.) önkormányzati rendelethez

KISÚJSZALLÁS VÁROS

TELEPÜLÉSKÉPI VÉLEMÉNYEZÉSI ÉS BEJELENTÉSI ELJÁRÁSAIVAL ÉRINTETT TERÜLETEINEK LEHATÁROLÁSA

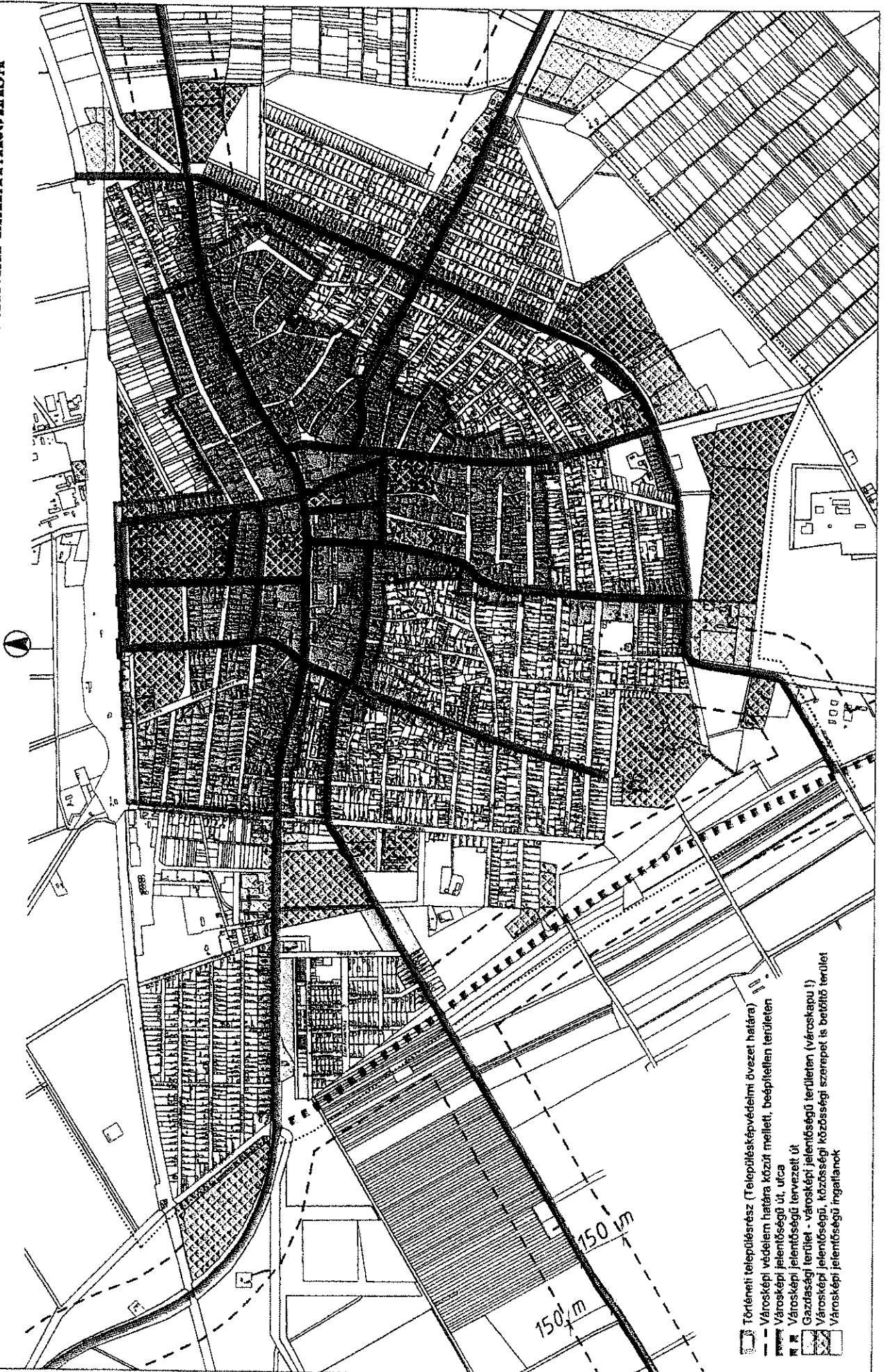





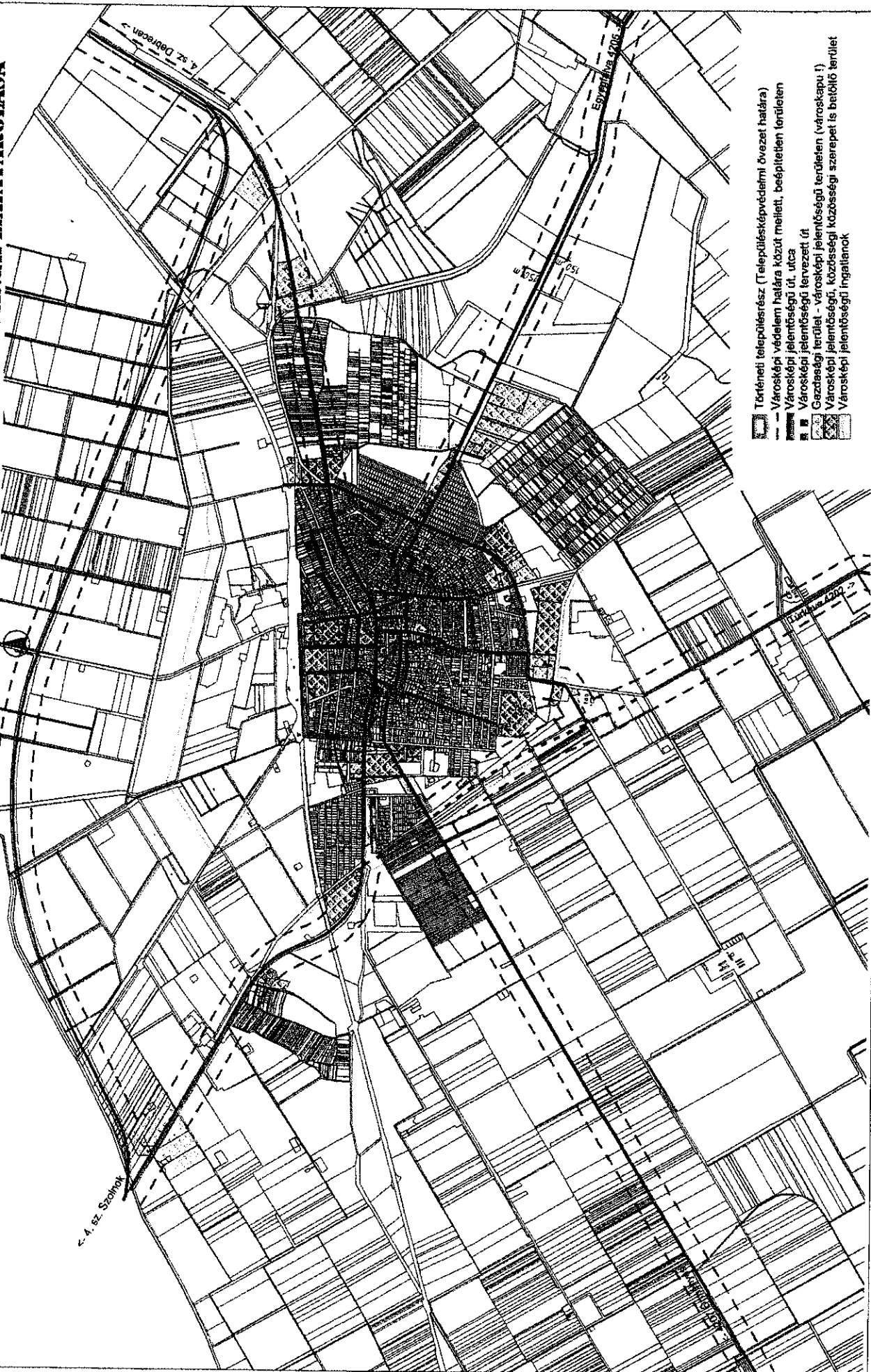

7. melléklet a /10 /2018. (II. 29.) önkormányzati rendelethez

KISÚJSZÁLLÁS VÁROS

TELEPÜLKÉPI VÉLEMÉNYEZÉSI ÉS BEJELENTÉSI ELJÁRÁSAIVAL ÉRINTETT TERÜLETEINEK LEHATÁROLÁSA



-  Történelmi településrész (Településképvédelmi övezet határa)
-  Városcépi védelem határa között melletti, beépítetlen területen
-  Városcépi jelentőségű út, utca
-  Városcépi jelentőségű tervezett út
-  Gazdasági terület - városcépi jelentőségű területen (városcsúcs)
-  Városcépi jelentőségű, közösségi közönségi szerepet is betöltő terület
-  Városcépi jelentőségű ingatlanok

BEJELENTÉS
Településképi bejelentési eljáráshoz

A Bejelentő neve:

lakcíme:

telefonszáma*:

e-mail címe*:

Szervezet székhelye:

A folytatni kívánt építési tevékenység, rendeltetés-módosítás, vagy reklámelhelyezés megnevezése**:

.....
.....
.....
.....
.....
.....
.....

A folytatni kívánt építési tevékenység, rendeltetés-módosítás, vagy reklámelhelyezés helye:.....Hrsz.:.....

A folytatni kívánt építési tevékenység, rendeltetés-módosítás, vagy reklámelhelyezés tervezett időtartama:

Dátum:.....

.....
aláírás

*nem kötelező

**a megfelelő aláhúzendő

Eredménye	Voks:	Szav%	Össz%	Képviselő
Igen	12	100.00	100.00	12
Nem	0	0.00	0.00	0
Tartózkodik	0	0.00	0.00	0
Szavazott	12	100.00	100.00	12
Nem szavazott	0		0.00	0
Távol	0		0.00	0
Összesen	12		100.00	12

Megjegyzés:

Név	Voks	Frakció
Demeter Jánosné	Igen	-
Dr. Ducza Lajos	Igen	-
Hermeccziné Balogh Klára	Igen	-
Juhász Attila Béla	Igen	-
Kecze István	Igen	-
Kui Lajos	Igen	-
Molnár Imre	Igen	-
Szarvák Márton	Igen	-
Szepesi Jenő	Igen	-
Tatár Zoltán	Igen	-
Tóth Gyula	Igen	-
Tuka Antal	Igen	-

3532

Száma: 2018.03.29/7/0/A/KT

Klujber Katalin városfejlesztési ügyintéző bejön az ülésterembe 14.12 órakor.

-----8. Napirendi pont-----

Előterjesztés a kedvtelésből tartott állatok tartásának szabályairól szóló önkormányzati rendelet szabályozási koncepciójának elfogadására

-----Időkorlátozás nélküli //Méretlen-----

Kecze István: Szóbeli kiegészítés nem lévén kéri a bizottsági határozatok ismertetését.

Demeter Jánosné: Ismerteti a bizottsági határozatot:

21/2018. (III. 26.) számú /Ü/ bizottsági határozat

a kedvtelésből tartott állatok tartásának szabályairól szóló önkormányzati rendelet szabályozási koncepciójának elfogadásáról

Kisújszállás Város Önkormányzata Képviselő-testületének Ügyrendi és Jogi Bizottsága a kedvtelésből tartott állatok tartásának szabályairól szóló önkormányzati rendelet szabályozási koncepciójának elfogadására vonatkozó határozati javaslatot **előterjesztés szerinti formában** javasolja elfogadásra a képviselő-testületnek.

Molnár Imre: Ismerteti a bizottsági határozatot:

65/2018. (III. 27.) számú /P./ bizottsági határozat

a kedvtelésből tartott állatok tartásának szabályairól szóló önkormányzati rendelet szabályozási koncepciójának elfogadásáról

Kisújszállás Város Önkormányzata Képviselő-testületének Pénzügyi és Gazdálkodási Bizottsága a kedvtelésből tartott állatok tartásának szabályairól szóló önkormányzati rendelet szabályozási koncepciójának elfogadására vonatkozó határozati javaslatot **előterjesztés szerinti formában** elfogadásra javasolja a képviselő-testületnek.

Kecze István: További szóbeli kiegészítés és kérdés nem lévén véleményeknek ad helyt.

-----Kérdések-----

-----Hozzászólások-----

□□**Demeter Jánosné:** Felolvassa véleményét: „Az előterjesztés azon túl, hogy részletesen ismerteti az állatvédelemről szóló törvényeket, jogszabályokat, kormányrendeleteket, számba véve a törvény adta lehetőségeket, nem sok elfogadható alternatívát tud nyújtani. Foglalkozik az eb rendészeti adóval, melyről több alkalommal kinyilvánította képviselő testületünk, hogy nem kívánja bevezetni azt. Nem tartom támogatható javaslatnak az állattartók és az ebek képzésének bevezetésével kapcsolatos felvetést, az pedig, hogy az önkormányzat rendeletben teheti kötelezővé az ebek engedelmisségi vizsgáját, nem lehet komoly.

Nem tudok azonosulni az Állatvédelmi Egyeztető Fórum működtetésének gondolatával. Nem gondolom, hogy fórumot fórum háttára kell létrehozni. Városunk közbiztonsága érdekében sokkal fontosabb feladatai vannak őrparancsnok úrnak, mint egy állatvédelmi fórumon való részvétel, fontosabb feladata az igazgatási osztály vezetőjének, melynek túlterheltségéről a következő előterjesztésben kapunk tájékoztatást, sokkal hasznosabb a közterület felügyelők közterületen történő jelenléte. Az gondolom, a kóbor kutyák által okozott problémát, az előterjesztésben felvázolt lehetőségek nem fogják megoldani.

Továbbra is lesznek éjszakai kóbor kutyák, maradnak nem megfelelően zárva tartott kutyák, melyek veszélyeztetik a hajnali órákban munkába sietők, a késő esti órákban hazatérők biztonságát. Az állatvédő egyesület tagjai eddig is mindent megtettek a kutyák befogadásáért, megfelelő színvonalon történő ellátásáért, azért, hogy a befogadásra kerülő kutyusok mielőbb gazdát találjanak. Azt gondolom, az egyesület vezetője fórum nélkül is nyitott a kapcsolattartásra.

Véleményem szerint, a megoldást segítheti az idei évben megvalósuló eb összeírás, a minden lakostól megkövetelő oltások elvégzése, a kutyák chippel való ellátásának ellenőrzése, melynek nem pótlása büntetést von maga után, a pénzbírság kiszabása, ha kétszeri felszólítás ellenére sem gondoskodik valaki az ebek megfelelő zárva tartásáról. Azt gondolom, ezeket, az embereket kell büntetni, nem holmi eb rendészeti adó bevezetésével, az egyébként felelősségtudatos állattartókat. Nem tudom támogatni a határozati javaslatot.”

□□**Molnár Imre:** Véleményében elmondja, hogy az átolvasás után a negyedévente történő fórum kapcsán volt dilemmája. Kérése lenne az, hogy tartsák meg ezt sokkal egyszerűbben és szakszerűbben úgy, hogy a Közbiztonsági Szakmai Egyeztető Fórumra jönné el az állatvédelmi képviselő, ne pedig egy külön fórumot tartsanak erről.

□□**Szarvák Márton:** Hozzászólásában elmondja, hogy egyeztetett a Kisújszállási Kutyabarát és Állatvédő Egyesülettel. Ők a koncepciót jónak tartják és így személye is támogatja ezt.

□□**Dr. Varga Zsolt:** A hozzászólásokra reflektálva elmondja, hogy a helyi állatvédőkkel egyeztettek az ügyben, az előkészítésben is bevonásra kerültek. Más hatóság is részt fog venni ezen a negyedévente tartó fórumon, mely speciális feladatokról fog szólni, speciális résztvevőkkel. Ha vég nélkül próbálják bővíteni a Közbiztonsági Szakmai Egyeztető Fórum létszámát és tagságát, nem fognak tudni operatíván működni. Itt viszont olyan speciális feladatokról van szó, amelyben minden olyan érintett, aki meg van jelölve a koncepcióban, azt mondták, hogy igen, szívesen részt fognak venni egy ilyen fórumon. Őrparancsnok úr, személye és az állatvédelem minden képviselője, valamint a kormányhivatal megfelelő szervezetének képviselő is így nyilatkozott. Mindenki támogatja ezt. A megyei kormányhivatalnál a fő állatorvos asszony szintén kézzel-lábbal támogatja ezt a koncepciót, hiszen pontosan azt látja benne, hogy első a meggyőzés és az oktatás, tudni és tanulni kell azt, hogy hogyan kell a jogszabályokat betartani és majd utána fognak szankcionálni. Nem véletlen az sem, hogy az ebrendészeti hozzájárulásról szó van, hiszen ez megint lehet majd egy későbbi időszakban, több éves átmenetet követően egy olyan eszköz, amellyel a felesleges szaporulatot és ebtartást meg tudják előzni, valamint korlátozni. Egyebekben jelentős mentességeket is meg lehet állapítani, ezeket már a kormányrendelet már tartalmazza is. Ez nem azt jelenti, hogy mindenkinek ebrendészeti hozzájárulást kellene fizetni, hanem azt, hogy pontosan a szaporulat megelőzésével, valamint a magyar őshonos fajták támogatásával összefüggő mentesség már benne van. Az, hogy az állatok tartásához mennyire értenek az emberek, vagy mennyire nem, arról nagyon sokan, nagyon sokat tudnának mesélni. Úgy gondolja, hogy valamit el kell kezdeni. A rendelet és maga a tervezet nem egy

évről szól, ez egy 10-15 éves kifutású rendelet, melynek csak akkor fog látszódni az eredménye, ekkorra fog tudni úgy lecserélődni az ebállomány a városban, hogy már normálisan tartott, normálisan képzett gazdákkal és kutyákkal rendelkezik a város és töredéke lesz a mostani problémáknak. Azt kéri a képviselő-testülettől, hogy fontolják meg azt, hogy egy szankcionálásokról szóló irányba menjenek el, vagy pedig egy olyanba, amely segíti a jogszabályok betartását. Azt gondolja, hogy olcsóbb, hogyha betartatják a jogszabályokat, mintha szankcionálnának.

□□**Szepesi Jenő:** Véleményében elmondja, hogy korábban is kifejtette azt a véleményét, hogy Kisújszállás lehetne az első, hogy betiltsák a pirotechnikai eszközök használatát, mivel az állatok ezektől a hanghatásoktól rettenetesen félnek és érzékenyek ezekre a hangokra. Belőlük lesznek a kóbor ebek, ennek a szaporulatai jelentkeznek a menhelyeken. Ez csak egy javaslat, de nem gondolja, hogy ennek nagy sikere lesz. Az állattartók tudják azt, hogy a kutyák ilyenkor annyira rettegnek, hogy képesek a legmagasabb kerítéseken is átmászni. Ez nagyban segítené a kóborlás megelőzését.

□□**Dr. Varga Zsolt:** Szepesi Jenő képviselő úr felvetésére reagálva elmondja, hogy sajnos ezzel kapcsolatosan jogszabályt alkotni nem fognak tudni. Ha oktatják a gazdákat, akkor meg tudják azt tanítani, hogy mit kell ahhoz tenni, hogy a kutyák ne szabaduljanak el akkor sem, amikor tűzijáték van, vagy bármilyen pirotechnikai eszközt használnak. A gazdát kell megtanítani arra, hogy mit tegyenek akkor, amikor várhatóak ilyen hanghatások.

□□**Kecze István:** Elmondja, hogy egy rendelettervezet előkészítésétől nem szabad megijedni. Beszélnek erről, ez még sokat változhat, elképzelések még megvalósulhatnak, kikerülhetnek. A 2020-as költségvetési koncepció előkészítése során kell arra javaslatot tenni, vagy sürgősségét megállapítani, hogy legyen-e ebrendészeti hozzájárulás. Ahogy el is hangzott, egy kutyányi generációváltás szükséges ahhoz, hogy ez a rendelet hasznosan működjön, valamint ennek eredményessége látszódjon. Úgy gondolja, hogy nem kell félni a változástól, a rendelettervezet még itt lesz. Bőven meg tudják vitatni az ebben szereplő elképzeléseket.

További vélemény és hozzászólás nem lévén szavazásra teszi föl a kedvtelésből tartott állatok tartásának szabályairól szóló önkormányzati rendelet szabályozási koncepciójának elfogadásáról szóló határozati javaslatot, előterjesztés szerinti formában.

Szavazás eredménye

#: 3533 Száma: 18.03.29/8/0/A/KT

Ideje: 2018 március 29 14:26

Típusa: Nyílt

Határozat; Elfogadva

Egyszerű

75/2018. (III. 29.) számú önkormányzati határozat

a kedvtelésből tartott állatok tartásának szabályairól szóló önkormányzati rendelet szabályozási koncepciójának elfogadásáról

Kisújszállás Város Önkormányzatának Képviselő-testülete egyetért azzal, hogy a kedvtelésből tartott állatok tartásának szabályairól szóló önkormányzati rendelet szabályozási koncepciójára benyújtott előterjesztésben megfogalmazottak szerint készüljön el a rendelettervezet a következők figyelembe vételével:

1. Tisztázni szükséges, hogy az államháztartásról szóló törvényben említett jogszabály fogalmába beletartozik-e az önkormányzati rendelet.
2. A Képviselő-testület jelenleg nem tartja szükségesnek ebrendészeti hozzájárulás kivetését, azonban felkéri a jegyzőt, hogy a 2020. évi költségvetési koncepció előkészítése során a tapasztalatok figyelembe vételével tegyen javaslatot annak bevezetésére, vagy sürgősségének megállapítására.

A Képviselő-testület felkéri a polgármestert, hogy az előkészített rendelettervezetet a testület 2018. áprilisi ülésére nyújtsa be.

Végrehajtásért felelős: Dr. Varga Zsolt jegyző a rendelettervezet előkészítéséért,
Kecze István polgármester a rendelettervezet benyújtásáért

Határidő: 2018. április 26.

Erről értesül:

1. Kecze István polgármester
2. Dr. Varga Zsolt jegyző
3. Kisújszállási Polgármesteri Hivatal Igazgatási Osztálya

Eredménye	Voks:	Szav%	Össz%	Képviselő
Igen	10	83.33	83.33	10
Nem	0	0.00	0.00	0
Tartózkodik	2	16.67	16.67	2
Szavazott	12	100.00	100.00	12
Nem szavazott	0		0.00	0
Távol	0		0.00	0
Összesen	12		100.00	12

Megjegyzés:

Név	Voks	Frakció
Dr. Ducza Lajos	Igen	-
Hermeccziné Balogh Klára	Igen	-
Juhász Attila Béla	Igen	-
Kecze István	Igen	-
Kui Lajos	Igen	-
Molnár Imre	Igen	-
Szarvák Márton	Igen	-
Szepesi Jenő	Igen	-
Tatár Zoltán	Igen	-
Tóth Gyula	Igen	-
Demeter Jánosné	Tart.	-
Tuka Antal	Tart.	-

3533

Száma: 2018.03.29/8/0/A/KT

-----9. Napirendi pont-----

Előterjesztés a helyi építési szabályzat módosítására

-----Időkorlátozás nélküli //Méretlen-----

Kecze István: Szóbeli kiegészítés nem lévén kéri a bizottsági határozatok ismertetését.

Molnár Imre: Ismerteti a bizottsági határozatokat:

66/2018. (III. 27.) számú /P./ bizottsági határozat

dévaványai út mellett létrejövő naperómű megvalósítása miatt, helyi építési szabályzat módosításának előkészítéséről

Kisújszállás Város Önkormányzata Képviselő-testületének Pénzügyi és Gazdálkodási Bizottsága dévaványai út mellett létrejövő naperómű megvalósítása miatt, helyi építési szabályzat módosításának előkészítéséről szóló határozati javaslatot **előterjesztés szerinti formában** elfogadásra javasolja a képviselő-testületnek.

67/2018. (III. 27.) számú /P./ bizottsági határozat

dévaványai út mellett létrejövő naperómű megvalósítására kijelölt terület kiemelt fejlesztési területté nyilvánításáról

Kisújszállás Város Önkormányzata Képviselő-testületének Pénzügyi és Gazdálkodási Bizottsága dévaványai út mellett létrejövő naperómű megvalósítására kijelölt terület kiemelt fejlesztési területté

nyilvánításáról szóló határozati javaslatot **előterjesztés szerinti formában** elfogadásra javasolja a képviselő-testületnek.

Kecze István: További szóbeli kiegészítés, kérdés, vélemény és hozzászólás nem lévén szavazásra teszi föl az első, a dévaványai út mellett létrejövő naperómű megvalósítása miatt, helyi építési szabályzat módosításának előkészítéséről szóló határozati javaslatot, előterjesztés szerinti formában.

----Kérdések----

----Hozzászólások----

Szavazás eredménye

#: 3534 Száma: 18.03.29/9/0/A/KT

Ideje: 2018 március 29 14:28

Típusa: Nyílt

Határozat; Elfogadva

Egyszerű

76/2018. (III. 29.) számú önkormányzati határozat

dévaványai út mellett létrejövő naperómű megvalósítása miatt, helyi építési szabályzat módosításának előkészítéséről

Kisújszállás Város Önkormányzatának Képviselő-testülete, a megújuló energiaforrások hasznosítása, valamint az erre alkalmas önkormányzati tulajdonú területek hasznosíthatósága érdekében támogatja a 047/6, 0747/10, 0747/11, hrsz-ú terület és a hulladékgazdálkodás céljára kijelölt különleges övezetbe tartozó 0747/2 hrsz-ú terület beépítésre nem szánt megújuló energia hasznosítására szolgáló különleges terület felhasználásba, övezetbe sorolását célzó településrendezési tervmódosítás folyamatának megindítását.

A szabályozási terv és helyi építési szabályzat kezdeményezett módosításának feltétele, hogy a kezdeményező a módosítással járó valamennyi költséget viselje, kössön megállapodást település tervezővel a módosítás elkészítésére.

Végrehajtásért felelős: Kecze István polgármester

Határidő: 2018. március 31.

Erről értesül:

1. Kecze István polgármester
2. Dr. Varga Zsolt jegyző
3. Városfejlesztési és -Üzemeltetési osztály
5. Zsemberi István városi főépítész
6. beruházó

<u>Eredménye</u>	<u>Voks:</u>	<u>Szav%</u>	<u>Össz%</u>	<u>Képviselő</u>
Igen	12	100.00	100.00	12
Nem	0	0.00	0.00	0
Tartózkodik	0	0.00	0.00	0
Szavazott	12	100.00	100.00	12
Nem szavazott	0		0.00	0
Távol	0		0.00	0
Összesen	12		100.00	12

Megjegyzés:

<u>Név</u>	<u>Voks</u>	<u>Frakció</u>
Demeter Jánosné	Igen	-
Dr. Ducza Lajos	Igen	-
Hermeziné Balogh Klára	Igen	-

Juhász Attila Béla	Igen	-
Kecze István	Igen	-
Kui Lajos	Igen	-
Molnár Imre	Igen	-
Szarvák Márton	Igen	-
Szepesi Jenő	Igen	-
Tatár Zoltán	Igen	-
Tóth Gyula	Igen	-
Tuka Antal	Igen	-

3534

Szám: 2018.03.29/9/0/A/KT

Kecze István: Szavazásra teszi föl a második, a dévaványai út mellett létrejövő naperőmű megvalósítására kijelölt terület kiemelt fejlesztési területté nyilvánításáról szóló határozati javaslatot, előterjesztés szerinti formában.

Szavazás eredménye

#: 3535 Szám: 18.03.29/9/0/A/KT

Ideje: 2018 március 29 14:28

Típusa: Nyílt

Határozat; Elfogadva

Egyszerű

77/2018. (III. 29.) számú önkormányzati határozat dévaványai út mellett létrejövő naperőmű megvalósítására kijelölt terület kiemelt fejlesztési területté nyilvánításáról

Kisújszállás Város Önkormányzatának Képviselő-testülete a településfejlesztési koncepcióról, az integrált településfejlesztési stratégiáról és a településrendezési eszközökről, valamint egyes településrendezési sajátos jogintézményekről szóló 314/2012. (XI. 8.) Korm. rendelet a 32. §. 6 c) pontja alapján a 2018. évi tervezett Településrendezési tervmódosításhoz kapcsolódóan **kiemelt fejlesztési területté nyilvánítja** beruházások megvalósítása érdekében, az alábbi területeket.

Kisújszállás külterületén a 047/6, 0747/10, 0747/11, hrsz-ú területeket és a Hulladékgyűjtés és a Hulladékgyűjtés céljára kijelölt különleges övezetbe tartozó 0747/2 hrsz-ú területet.

Végrehajtásért felelős: Kecze István polgármester**Határidő:** 2018. március 31.

Erről értesül:

1. Kecze István polgármester
2. Dr. Varga Zsolt jegyző
3. Városfejlesztési és -Üzemeltetési osztály
5. Zsemberi István városi főépítész
6. beruházó

Eredménye	Voks:	Szav%	Össz%	Képviselő
Igen	12	100.00	100.00	12
Nem	0	0.00	0.00	0
Tartózkodik	0	0.00	0.00	0
Szavazott	12	100.00	100.00	12
Nem szavazott	0		0.00	0
Távolság	0		0.00	0
Összesen	12		100.00	12
Megjegyzés:				

Név	Voks	Frakció
Demeter Jánosné	Igen	-
Dr. Ducza Lajos	Igen	-
Hermeccziné Balogh Klára	Igen	-
Juhász Attila Béla	Igen	-
Kecze István	Igen	-
Kui Lajos	Igen	-
Molnár Imre	Igen	-
Szarvák Márton	Igen	-
Szepesi Jenő	Igen	-
Tatár Zoltán	Igen	-
Tóth Gyula	Igen	-
Tuka Antal	Igen	-

3535

Szám: 2018.03.29/9/0/A/KT

Zsemberi István városi főépítész távozik az ülésteremből 14.28 órakor.

-----10. Napirendi pont-----

Előterjesztés a gyermekjóléti és gyermekvédelmi feladatok átfogó, és szociális feladatellátás tapasztalatainak értékelésére

-----Időkorlátozás nélküli //Méretlen-----

Kecze István: Szóbeli kiegészítés nem lévén, kéri a bizottsági határozatok ismertetését.

Demeter Jánosné: Ismerteti a bizottsági határozatokat:

22/2018. (III. 26.) számú /Ü/ bizottsági határozat

a szociális ellátások körében 2017. évben végzett munka értékeléséről

Kisújszállás Város Önkormányzata Képviselő-testületének Ügyrendi és Jogi Bizottsága a szociális ellátások körében 2017. évben végzett munka értékeléséről szóló határozati javaslatot **előterjesztés szerinti formában** javasolja elfogadásra a képviselő-testületnek.

23/2018. (III. 26.) számú /Ü/ bizottsági határozat

a gyermekjóléti és gyermekvédelmi feladatok átfogó értékeléséről

Kisújszállás Város Önkormányzata Képviselő-testületének Ügyrendi és Jogi Bizottsága a gyermekjóléti és gyermekvédelmi feladatok átfogó értékeléséről szóló határozati javaslatot **előterjesztés szerinti formában** javasolja elfogadásra a képviselő-testületnek.

Tuka Antal: Ismerteti a bizottsági határozatokat:

31/2018. (III. 26.) számú /H/ bizottsági határozat

a szociális ellátások körében 2017. évben végzett munka értékeléséről

Kisújszállás Város Önkormányzata Képviselő-testületének Humán Erőforrás Bizottsága a szociális ellátások körében 2017. évben végzett munka értékeléséről szóló határozati javaslatot előterjesztés szerinti formában javasolja elfogadásra a képviselő-testületnek.

32/2018. (III. 26.) számú /H/ bizottsági határozat

a gyermekjóléti és gyermekvédelmi feladatok átfogó értékeléséről

Kisújszállás Város Önkormányzata Képviselő-testületének Humán Erőforrás Bizottsága a gyermekjóléti és gyermekvédelmi feladatok átfogó értékeléséről szóló határozati javaslatot előterjesztés szerinti formában javasolja elfogadásra a képviselő-testületnek.

33/2018. (III. 26.) számú /H/ bizottsági határozat

köszönetnyilvánításról a szociális ellátások körében 2017. évben végzett munkához

Kisújszállás Város Önkormányzata Képviselő-testületének Humán Erőforrás Bizottsága köszönetét és elismerését fejezi ki a szociális ellátások körében végzett munka értékelése kapcsán.

A Bizottság felkéri a Képviselő-testületet, hogy a köszönetnyilvánítást foglalja önkormányzati határozatba és erről értesítse az érintett intézményeket.

□□**Kecze István:** További szóbeli kiegészítés és kérdés nem lévén véleményeknek ad helyt.

----**Kérdések**----

----**Hozzászólások**----

□□**Tuka Antal:** Hozzászólásában elmondja, hogy a képviselő-testület elkötelezett abban, hogy a gyermekek szempontjából minden lehetséges támogatást biztosítson. Ilyen esetekben nagyon furcsa azt hallani és megélni, hogy nagyon sokszor nem az önkormányzat, nem a hivatal és nem a hivatalban dolgozók hozzáállásán és szakértelmén múlik az, hogy a törvényes képviselő elmarad azzal, hogy újra igényelje a gyermekvédelmi támogatást és ez elérjen a családokhoz, a gyermekekhez. Furcsa, hogy ilyen szempontból a szülők nem foglalkoznak kellőképpen ezekkel a kérdésekkel, főleg, hogy tudják, meddig érvényes egy határozat. Ezelőtt 3 hónappal igényelhető ez a támogatási forma. Mégis nagyon sok tanulónál ez elmarad, vagy nincs biztosítva a folyamatosság a szülők eljárása miatt. Nagyon furcsának és nagyon rossznak tartja ezt. A televízió nyilvánosságát kihasználva is szeretné erre a törvényes képviselők figyelmét felhívni.

Kisújszálláson 184 hátrányos helyzetű gyermek van, ebből 95-en halmozottan hátrányos helyzetűek. Ezek a számok azért érdekesek, mert amikor a szünidei gyermekétkeztetés ingyenességéről van szó, akkor ezt sem veszik igénybe, pedig ez ingyenes! 184 gyermek érintett ebben! Ennek ellenére 2017-ben az ingyenes szünidei étkezést 36 tanuló vette igénybe. A közoktatási intézmények a hivatallal együtt időben felméri ennek a lehetőségét és mégis itt van ez az adat. Az a baj, hogy évek óta ugyanezek a számok érvényesülnek. Azokon a napokon, amikor ingyenesen jár a szünidei étkeztetés, ezeknek a gyermekeknek el kellene jutni és el kellene menni ebédelni. Ezzel kapcsolatosan minden érintett mindent megtesz, talán csak a szülő gondolkodik erről másképp.

A tájékoztató kitér az „Iskola rendőre” programra, melyet nagyon hatékonynak és nagyon hasznosnak ítélt meg. Az intézményekben folyamatos a kapcsolattartás az iskola rendőrével, abban az esetben, hogyha plusz segítségre van igény, azt mindig megkapják.

Az anyagban az is szerepel, hogy nagy az éves forgalom, 89 család gondozásának kell folyamatosan megvalósulnia a városban. Ez hihetetlenül nagy munka, majdnem 90 család teljes éves gondozási folyamatában kell részt venni. Jól működik és nagyon fontos is az észlelő- és jelzőrendszer.

Az összegző részben megfogalmazottak elgondolkodtatóak. Gondol itt például a tettlegességgel való fenyegetésre. Úgy gondolja, hogy ez abszolút elítélendő. Együttműködésre, és a problémák megoldására kell nagyobb hangsúlyt fektetni.

Köszöni a tájékoztató elkészítését, elfogadásra javasolja a határozati javaslatokat.

□□**Demeter Jánosné:** Felolvassa véleményét: „Ezúton is igényesen összeállított tájékoztatást kaptunk az önkormányzat szociális és gyermekvédelmi ellátás körében végzett munkájáról, a gyermekétkeztetés biztosításáról, a bűnmegelőzés terén végzett tevékenységekről, a közmunkaprogramok által megvalósult feladatokról. A beszámoló sorai utalnak a civil szervezetekkel való együttműködés fontosságára, a családsegítő és gyermekjóléti szolgálat feladatellátására, a szociális ellátás fejlesztését szolgáló sikeres pályázatokra.

A Szociális Otthon és Alapszolgáltatási Központ 2017. évi tevékenységéről az előző évekhez hasonlóan, tartalmas, eredményeket, szakmai munkát jól tükröző beszámolót kaptunk. A beszámoló soraiból kitér a szociális területen dolgozók nehéz, odaadó munkavégzése, lelkiismeretes munkája. Rámutat az ápolásra szoruló ellátottak magas számára, a nehézségekre, a szakképzett munkaerő hiányára. Soraiból kiolvasható a bölcsődei ellátás, a családsegítő szolgálat sokrétű tevékenysége, a házi segítségnyújtás keretén belül ellátandó feladatok fontossága, a nappali ellátás és a bentlakásos intézmények összetett feladatellátása.

Én tisztelettel megköszönöm a beszámoló elkészítését, a szociális területen dolgozók elmúlt évben végzett áldozatos munkáját. Elfogadásra javaslom mindkét határozati javaslatot.”

□□**Dr. Ducza Lajos:** Véleményében elmondja, hogy személye 28 éve annak a választóközternek a képviselője, ahová a szociális otthon tartozik. Tudja követni az ott folyó munkát és erejéhez mérten próbálja segíteni ennek az otthonnak a feljavítását, pályázatok benyújtását inspirálja. Az elmúlt 28 év alatt egy épületszárnyat tudtak építeni, de kisebb pályázatokat nyertek. A mostani pályázatot, mely a konyha építéssel és az épületek feljavításával kapcsolatos, igazi főnyereménynek gondolja. Sajnos az tapasztalható, hogy az ingatlan romlásával párhuzamosan a betegállomány összetétele is romlott.

Kevesen vannak, akik megfelelőnek tartanák idősebb korukban ezt az otthont, hogy itt töltsék életük hátralevő részét. Feltétlenül javítani kell ennek az épületnek az állagán. Nagyon bízunk abban, hogy sikerülne egyházi fenntartásba adni az otthont. Ez komfortosabbá tenné az épületet és nem határozott idejű működést kapnának, hanem véglegeset. Ebben az ügyben sajnos nem optimista, mert egyik gyülekezet sem igazán adott a lejárt határidő előtt pozitív választ. Megköszönné, ha erről polgármester úr néhány mondatban tudna szólni. Az ottani ápolási munkát magas szintűnek tartja, ez tartja a lelket az egész otthonban. Csatlakozni kíván ahhoz a határozati javaslatához, melyet a Humán Erőforrás Bizottság tett. Támogatja a munkát, és tapasztalja ennek a jótékony hatását is.

☐☐ **Kecze István:** Dr. Ducza Lajos képviselő úr felvetésére reagálva elmondja, hogy az egyik egyházi jogi személy már a fenntartással, a szándékkal kapcsolatosan pozitív véleményét fejtette ki. A másik még nem. Még van erre két napjuk. Bízhatnak abban, hogy megszületik ott is a pozitív döntés és így a képviselő-testület tud választani két egyházi szervezet között.

További vélemény és hozzászólás nem lévén szavazásra teszi föl az első, a szociális ellátások körében 2017. évben végzett munka értékeléséről szóló határozati javaslatot, előterjesztés szerinti formában.

Szavazás eredménye

#: 3536 Száma: 18.03.29/10/0/A/KT

Ideje: 2018 március 29 14:44

Típusa: Nyílt

Határozat; Elfogadva

Egyszerű

78/2018. (III. 29.) számú önkormányzati határozat a szociális ellátások körében 2017. évben végzett munka értékeléséről

Kisújszállás Város Önkormányzatának Képviselő-testülete megállapítja, hogy az önkormányzat kötelező és önként vállalt szociális feladatait megfelelő színvonalon látta el.

Végrehajtásért felelős: Kecze István polgármester és Dr. Varga Zsolt jegyző

Határidő: 2018. március 29.

Erről értesül:

1. Kecze István polgármester
2. Dr. Varga Zsolt jegyző
3. Gonda Antal Gáborné a Kisújszállási Térségi Szociális Otthon és Alapszolgáltatási Központ intézményvezetője
4. Kisújszállási Polgármesteri Hivatal Igazgatási Osztály

Eredménye	Voks:	Szav%	Össz%	Képviselő
Igen	12	100.00	100.00	12
Nem	0	0.00	0.00	0
Tartózkodik	0	0.00	0.00	0
Szavazott	12	100.00	100.00	12
Nem szavazott	0		0.00	0
Távo!	0		0.00	0
Összesen	12		100.00	12

Megjegyzés:

Név	Voks	Frakció
Demeter Jánosné	Igen	-
Dr. Ducza Lajos	Igen	-
Hermecziné Balogh Klára	Igen	-
Juhász Attila Béla	Igen	-
Kecze István	Igen	-
Kui Lajos	Igen	-

Molnár Imre	Igen	-
Szarvák Márton	Igen	-
Szepesi Jenő	Igen	-
Tatár Zoltán	Igen	-
Tóth Gyula	Igen	-
Tuka Antal	Igen	-

3536

Szám: 2018.03.29/10/0/A/KT

Kecze István: Szavazásra teszi föl a második, a gyermekjóléti és gyermekvédelmi feladatok átfogó értékeléséről szóló határozati javaslatot, előterjesztés szerinti formában.

Szavazás eredménye

#: 3537 Szám: 18.03.29/10/0/A/KT

Ideje: 2018 március 29 14:45

Típusa: Nyílt

Határozat; Elfogadva

Egyszerű

79/2018. (III. 29.) számú önkormányzati határozat a gyermekjóléti és gyermekvédelmi feladatok átfogó értékeléséről

Kisújszállás Város Önkormányzatának Képviselő-testülete a gyermekjóléti és gyermekvédelmi feladatok körében végzett munkájáról szóló beszámolót elfogadja.

Végrehajtásért felelős: Kecze István polgármester**Határidő:** 2018. március 29.

Erről értesül:

1. Kecze István polgármester
2. Dr. Varga Zsolt jegyző
3. Dr. Hajdú László Lajos a Jász-Nagykun-Szolnok Megyei Kormányhivatal Hatósági Főosztály Szociális és Gyámügyi Osztály vezetője
4. Gonda Antal Gáborné a Kisújszállási Térségi Szociális Otthon és Alapszolgáltatási Központ intézményvezetője
5. Kisújszállási Polgármesteri Hivatal Igazgatási Osztály vezetője

Eredménye	Voks:	Szav%	Össz%	Képviselő
Igen	12	100.00	100.00	12
Nem	0	0.00	0.00	0
Tartózkodik	0	0.00	0.00	0
Szavazott	12	100.00	100.00	12
Nem szavazott	0		0.00	0
Távol	0		0.00	0
Összesen	12		100.00	12

Megjegyzés:

Név	Voks	Frakció
Demeter Jánosné	Igen	-
Dr. Ducza Lajos	Igen	-
Hermeccziné Balogh Klára	Igen	-
Juhász Attila Béla	Igen	-
Kecze István	Igen	-
Kui Lajos	Igen	-
Molnár Imre	Igen	-
Szarvák Márton	Igen	-

Szepesi Jenő	Igen	-
Tatár Zoltán	Igen	-
Tóth Gyula	Igen	-
Tuka Antal	Igen	-

3537

Szám: 2018.03.29/10/0/A/KT

Kecze István: Szavazásra teszi föl a köszönetnyilvánításra érkezett javaslatot.

Szavazás eredménye

#: 3538 Szám: 18.03.29/10/0/A/KT

Ideje: 2018 március 29 14:46

Típusa: Nyílt

Határozat; Elfogadva

Egyszerű

80/2018. (III. 29.) számú önkormányzati határozat köszönetnyilvánításról a szociális ellátások körében 2017. évben végzett munkáért

Kisújszállás Város Önkormányzatának Képviselő-testülete a gyermekjóléti és gyermekvédelmi feladatok átfogó, és a szociális feladatellátás tapasztalatainak értékeléséről szóló előterjesztés tárgyalása során köszönetét és elismerését fejezi ki a szociális ellátások körében, valamint a gyermekjóléti és gyermekvédelmi feladatok ellátása során végzett munkáért.

A Képviselő-testület felkéri a jegyzőt, hogy a köszönetnyilvánításról értesítse az érintett intézményeket.

Végrehajtásért felelős: Dr. Varga Zsolt jegyző**Határidő:** 2018. március 29.

Erről értesül:

1. Kecze István polgármester
2. Dr. Varga Zsolt jegyző
4. Gonda Antal Gáborné a Kisújszállási Térségi Szociális Otthon és Alapszolgáltatási Központ intézményvezetője
5. Kisújszállási Polgármesteri Hivatal Igazgatási Osztály vezetője

Eredménye	Voks:	Szav%	Össz%	Képviselő
Igen	12	100.00	100.00	12
Nem	0	0.00	0.00	0
Tartózkodik	0	0.00	0.00	0
Szavazott	12	100.00	100.00	12
Nem szavazott	0		0.00	0
Távol	0		0.00	0
Összesen	12		100.00	12

Megjegyzés:

Név	Voks	Frakció
Demeter Jánosné	Igen	-
Dr. Ducza Lajos	Igen	-
Hermeccziné Balogh Klára	Igen	-
Juhász Attila Béla	Igen	-
Kecze István	Igen	-
Kui Lajos	Igen	-
Molnár Imre	Igen	-
Szarvák Márton	Igen	-

Szepesi Jenő	Igen	-
Tatár Zoltán	Igen	-
Tóth Gyula	Igen	-
Tuka Antal	Igen	-

3538

Szám: 2018.03.29/10/0/A/KT

Klujber Katalin városfejlesztési ügyintéző, Holló Ágnes szociális és gyermekvédelmi ügyintéző és Bacskai Ildikó szociális ügyintéző távoznak az üléssteremből 14.46 órakor.

-----11. Napirendi pont-----

Tájékoztató a Jász-Nagykun-Szolnok Megyei Kormányhivatal Karcagi Járási Hivatal Építésügyi Osztályának tevékenységéről

-----Időkorlátozás nélküli //Méretlen-----

Kecze István: Szóbeli kiegészítésnek ad helyt.

Előterjesztő_9 Hodos Julianna: Szóbeli kiegészítésében elmondja, hogy köszöni a lehetőséget, örömmel tették a tájékoztatási felkérésnek eleget. A járási hivatal fontosnak tartja azt, hogy a járás illetékességi területén lévő települések ismerjék a munkát. Mint ahogy Tatár Zoltán alpolgármester úr említette, a hatásköri változásokat néha követni sem tudják, ez az építésügy területén igen jelentősen módosult az elmúlt 5 évben. Nagyon fontos ez a terület, hogy láthassa mindenki és meg tudják mutatni, hogy a legkisebb létszámú, viszont a legnagyobb illetékességi területtel bíró osztály hogyan végzi a munkáját, milyen hatékonysággal. Ez lehet egy jó alapja annak, hogy a további együttműködés jobb legyen, bár eddig is elmondhatja azt, hogy a kisújszállási képviselő-testülettel a járási hivatal kimagaslóan jól együtt tud dolgozni. Reméli, hogy a képviselő-testület is így érzi ezt. Köszöni a lehetőséget.

Előterjesztő_8 Monori Sándor: További szóbeli kiegészítésként elmondja, hogy a cselekmények végrehajtása január 1-től a NAV-hoz tartozik, ami azt jelenti, hogy nem csak a pénzbehajtások miatt fogják őket keresni, hanem a rossz állapotú épületek miatt is. Ha nem is gyorsan, de valamikor ez végleges megoldást fog jelenteni a régóta húzódó problémákra. Szintén jogszabályváltozás következtében eddig a kisújszállási önkormányzat beruházásaihoz az engedélyeket a járási hivatal adta ki, de ez mostmár nem így lesz, kivéve akkor, ha kiemelt beruházásról van szó. A továbbiakban a megye fogja kijelölni az eljáró hatóságot.

Kecze István: További szóbeli kiegészítés nem lévén kéri a bizottsági határozat ismertetését.

Molnár Imre: Ismerteti a bizottsági határozatot:

68/2018. (III. 27.) számú /P./ bizottsági határozat

a Jász-Nagykun-Szolnok Megyei Kormányhivatal Karcagi Járási Hivatal Építésügyi Osztályának tevékenységéről szóló tájékoztató tudomásul vételéről

Kisújszállás Város Önkormányzata Képviselő-testületének Pénzügyi és Gazdálkodási Bizottsága a Jász-Nagykun-Szolnok Megyei Kormányhivatal Karcagi Járási Hivatal Építésügyi Osztályának tevékenységéről szóló tájékoztatót megtárgyalta és tudomásul vételre ajánlja a képviselő-testületnek.

Kecze István: Kérdéseknek ad helyt.

-----Kérdések-----

Szepesi Jenő: Elmondja, hogy mindenhol gond a több, mint 100 éves vályogházak műszaki ellenőrzése. Személye 4. ciklus óta képviselő-testületi tag. A második ciklusban volt egyetlen egy olyan ház elbontva, amely életveszélyes volt a szomszédra nézve, ahol gyermekek játszottak. Milyen megoldás, vagy központi lehetőség van arra, hogy ezt az ügyet felkarolják? Egyre nagyobb probléma

az alföld térségében a vályogházak megléte, fenntartása. Ez egyre rontja a városképet is, nem beszélve az egészségügyi problémákról, hiszen az ilyen épületbe a patkányok előszeretettel beköltöznek és ezen már képtelenség felülkerekedni. A városban sok helyen felütötte a fejét a patkányinvázió, ráadásul már itt van a tavasz.

□□**Előterjesztő_8** Monori Sándor: *Szepesi Jenő képviselő úr kérdésére válaszolva elmondja, hogy a központi költségvetés terhére tudják végrehajtani a kényszerbontásokat. A tavalyi évben volt arra lehetőség, hogy az illetékességi területen összesen 4 ilyen rossz állapotú épületet elbonthassanak. Ezt próbálja kiküszöbölni az a jogszabályváltozás, hogy mostmár a NAV-hoz tartozik ennek a végrehajtása is. A továbbiakban úgy gondolják, hogy előbb-utóbb valamilyen forrásból végre fogják hajtani ezeket a cselekményeket. Remélik azt, hogy ez a jogszabályváltozás megoldás lesz erre.*

□□**Kecze István:** További kérdés nem lévén véleményeknek ad helyt.

----Hozzászólások----

□□**Tatár Zoltán:** Hozzászólásában elmondja, hogy szeretné megköszönni azt a munkát és együttműködést, amit a járási hivatal munkatársai és osztályai meg tudnak tenni az önkormányzattal. Tény, hogy nagyon jelentős jogszabályi változásokat élnek meg nap, mint nap és ezeket nehezen élik meg, hátrányosnak is érzik az egyes intézkedéseket. Éppen ezért jó az az együttműködés, melyre nyitott a járási hivatal. Azokat a problémákat, amiket a jogszabályok szigorú leírásain kívül tudnak kezelni egyfajta párbeszéddel és megelőzéssel, legalább ezekkel tudnak megoldásokat találni. Az új információk új lendületet adnak, sajnos a városban van több olyan ingatlan is, amikkel évek óta szélmalomharcot vívnak, hiszen a kötelezés megindult, a büntetést megkapták, de ettől az épület állapota még mindig nem javult. Kíváncsian várja az első eljárást, és hogy hogyan fog végig menni. Reméli, hogy a továbbiakban is így együtt tudnak működni, mint ahogy eddig.

□□**Molnár Imre:** Véleményében elmondja, hogy nagyon sok beszámolóval találkozott az elmúlt időszakban, a megyei közgyűlésnél sorra számoltak be a járási hivatalok vezetői. Örömmel tapasztalta azt, hogy mindenütt mindenki meglepedésére szolgáltak ezek a beszámolók, az ellenzék részéről is csak dicséretet hangzottak el. Ez egy olyan terület, ami nagyon jól működik és jó vívmánya volt a kormánynak az, hogy ezt kialakította. Mivel Kisújszállás nem lett járási központ, voltak fenntartások ennek a működésével kapcsolatban. Mára igazolódott az, hogy nagyon jól működik. Elhangzott alpolgármester úr részéről, hogy most csak egy osztályt veszik lajstrom alá, de látszik, hogy itt is milyen jó az együttműködés és a kapcsolat, igyekeznek nagyon jól együttműködni a várossal. Ezt szeretné megköszönni mindenkinek. További jó munkát, jó egészséget és ilyen jó összhangot, együttműködést kíván. A lakosság részéről sem tapasztal semmilyen negatív visszajelzést.

□□**Kecze István:** Elmondja, hogy maga részéről és az önkormányzat részéről is szeretné megköszönni azt a rugalmasságot, melyet hivatalvezető asszony és osztályvezető úr tanúsít, leginkább akkor, amikor nagyon rövid határidő áll rendelkezésre egy-egy pályázat benyújtásának előkészítése során. Nem egyszer történt meg az, hogy 24 órán belül megkapják a szükséges iratot. Van egy szervezet, akihez 9 hónappal ezelőtt nyújtottak be kérelmet, a tegnapi információ az, hogyha ma reggel megjelenik egy képviselő a hivatal részéről és még leírnak valamit a papírra, akkor ma kiadják a papírt... 9 hónap után. Ezzel is meg kell küzdeni. Ehhez képest a 24 órán belüli engedélyek kiadása elég nagy rugalmasságra vall. Az az együttműködés, ami megfogalmazásra került, az nem csak formális és nem csak látszattervékenység, ez valódi együttműködést takar és tartalmaz. Ezt nem lehet elégszer megköszönni. Köszönik szépen.

További vélemény és hozzászólás nem lévén szavazásra teszi föl a Jász-Nagykun-Szolnok Megyei Kormányhivatal Karcagi Járási Hivatal Építésügyi Osztályának tevékenységéről szóló tájékoztató tudomásul vételét.

Szavazás eredménye

#: 3539 Száma: 18.03.29/11/0/A/KT

Ideje: 2018 március 29 14:59

Típusa: Nyílt

Határozat; Elfogadva

Egyszerű

Szavazás a Jász-Nagykun-Szolnok Megyei Kormányhivatal Karcagi Járási Hivatal Építésügyi Osztályának tevékenységéről szóló tájékoztató tudomásul vételéről.

Eredménye	Voks:	Szav%	Össz%	Képviselő
Igen	12	100.00	100.00	12
Nem	0	0.00	0.00	0
Tartózkodik	0	0.00	0.00	0
Szavazott	12	100.00	100.00	12
Nem szavazott	0		0.00	0
Távol	0		0.00	0
Összesen	12		100.00	12

Megjegyzés:

Név	Voks	Frakció
Demeter Jánosné	Igen	-
Dr. Ducza Lajos	Igen	-
Hermeccziné Balogh Klára	Igen	-
Juhász Attila Béla	Igen	-
Kecze István	Igen	-
Kui Lajos	Igen	-
Molnár Imre	Igen	-
Szarvák Márton	Igen	-
Szepesi Jenő	Igen	-
Tatár Zoltán	Igen	-
Tóth Gyula	Igen	-
Tuka Antal	Igen	-

3539

Száma: 2018.03.29/11/0/A/KT

Kecze István: Szünet rendel el 15.00 órakor, melynek 15.20 órakor van vége.

Szünet után jelen vannak: Kecze István polgármester, Demeter Jánosné, Dr. Ducza Lajos, Hermeccziné Balogh Klára, Juhász Attila Béla, Kui Lajos, Molnár Imre, Szarvák Márton, Szepesi Jenő, Tatár Zoltán, Tóth Gyula, Tuka Antal - képviselő-testületi tagok;

Dr. Kovács Tibor alpolgármester, Dr. Varga Zsolt jegyző, Dr. Szél András aljegyző, Kiss Endre városfejlesztési és -üzemeltetési osztályvezető, Bögső Katalin pénzügyi osztályvezető, Várócziné Dr. Daruka Andrea jogi ügyintéző, Klujber Katalin városfejlesztési ügyintéző;

Tóth Brigitta Kisújszállási Lovas Sport Egyesület képviselőjében;

Kakas Veronika jegyzőkönyvvezető.

A képviselő-testület nyilvános üléséről a TV Kisúj felvételt készít. Operatőr: Kelemen Ilona.

-----12. Napirendi pont-----

Előterjesztés Kisújszállás Város Önkormányzata drogellenes stratégiájának 2018. évi cselekvési programjának elfogadására, valamint beszámoló a Kábítószerügyi Egyeztető Fórum 2017. évi munkájáról

-----Időkorlátozás nélküli //Méretlen-----

Kecze István: Szóbeli kiegészítésnek ad helyt.

□□**Dr. Kovács Tibor:** Szóbeli kiegészítésében elmondja, hogy a vállalásokat a tavalyi évben teljesítették, az önkormányzat és a képviselő-testület hathatós segítségével. Úgy gondolja, hogy színes, érdekes, figyelemfelkeltő és értékes programokat valósítottak meg tavaly és az idei évi feladattervben is láthatják, hogy ezeket igyekezni fognak folytatni és minél szélesebb körhöz eljuttatni az üzenetet, valamint minél több embert bevonni ebbe a munkába. A tavalyi évben viszonylag jelentős forrás állt rendelkezésre a fórum működtetésére, a munka elvégzésére. Ez az idei év egy kicsit máshogy sikerült, jelenleg ilyen forrás nem látszik. Ezért bátorkodtak ezt a 100 000 Ft-os kérelmet a képviselő-testület elé terjeszteni, természetesen csak végszükség esetén. Folyamatosan keresik a pályázati lehetőségeket, melyeket lehet erre használni, mind a fórum működtetésére, mind pedig a munka kiterjesztésére.

Elmondja, hogy a fórum kapcsán nagyon intenzív munka folyik, jobbra 100%-os részvétellel. Egy intézmény az, aki nem teszi tiszteletét a fórumon, de örülne, ha ők is eljönnének, mert meglehetősen érinti őket is ez a témakör és nem ártana együtt dolgozni. Ugyanakkor az állandó résztvevők együttműködnek, erőfeszítéseket tesznek azért, hogy másoknak jobb legyen. Nagyon szeretné nekik megköszönni ezt a munkát és továbbra is kéri őket, hogy működjenek együtt. Szeretné megköszönni a képviselő-testület és a TV nyilvánossága előtt is Klujber Katalin kolléganőnek azt, hogy ebben a dologban segíti, hogy dolgozhassanak ezen az ügyön.

A legutóbbi ülésen az is kiderült, hogy teljes az egyetértés abban, hogyha még nincs is forrás, a fórum akkor is működni fog és végzi tovább a munkáját. Mindenkit kért arra, hogy saját maga társadalmi munkában, felelősségérzetétől hajtva vegyen ebben részt és ebben is teljes volt az egyetértés. Nekik is egyenként is, közösségként is szeretne köszönetet mondani.

Ha egyszer elérnek egy szép világba, remélhetőleg nem lesz szükség ennek a fórumnak a munkájára. Jó lenne, ha ezt egyszer el tudnák érni.

Köszöni a képviselő-testület és az önkormányzat együttműködését, és segítségét, mind erkölcsileg, mind anyagilag.

□□**Kecze István:** További szóbeli kiegészítés nem lévén kéri a bizottsági határozatok ismertetését.

□□**Demeter Jánosné:** Ismerteti a bizottsági határozatot:

24/2018. (III. 26.) számú /Ü/ bizottsági határozat

Kisújszállás Város Önkormányzata drogellenes stratégiájának 2018. évi cselekvési programjának és a Kábítószerügyi Egyeztető Fórum 2017. évi munkájáról szóló beszámoló elfogadásáról

Kisújszállás Város Önkormányzata Képviselő-testületének Ügyrendi és Jogi Bizottsága a Kisújszállás Város Önkormányzata drogellenes stratégiájának 2018. évi cselekvési programjának és a Kábítószerügyi Egyeztető Fórum 2017. évi munkájáról szóló beszámoló elfogadására vonatkozó határozati javaslatot **előterjesztés szerinti formában** javasolja elfogadásra a képviselő-testületnek.

A bizottság a határozati javaslat mellékleteit előterjesztés szerinti tartalommal javasolja elfogadásra a képviselő-testületnek.

□□**Tuka Antal:** Ismerteti a bizottsági határozatot:

34/2018. (III. 26.) számú /H/ bizottsági határozat

Kisújszállás Város Önkormányzata drogellenes stratégiájának 2018. évi cselekvési programjának és a Kábítószerügyi Egyeztető Fórum 2017. évi munkájáról szóló beszámoló elfogadásáról

Kisújszállás Város Önkormányzata Képviselő-testületének Humán Erőforrás Bizottsága Kisújszállás Város Önkormányzata drogellenes stratégiájának 2018. évi cselekvési programjának és a Kábítószerügyi Egyeztető Fórum 2017. évi munkájáról szóló beszámoló elfogadásáról szóló határozati javaslatot előterjesztés szerinti formában javasolja elfogadásra a képviselő-testületnek.

A bizottság a határozati javaslat mellékleteit előterjesztés szerinti tartalommal javasolja elfogadásra a képviselő-testületnek.

□□**Kecze István:** Kérdés, vélemény és hozzászólás nem lévén szavazásra teszi föl a Kisújszállás Város Önkormányzata drogellenes stratégiájának 2018. évi cselekvési programjának és a Kábítószerügyi Egyeztető Fórum 2017. évi munkájáról szóló beszámoló elfogadásáról szóló határozati javaslatot, előterjesztés szerinti formában.

----Kérdések----

----Hozzászólások----

Szavazás eredménye

#: 3540 Száma: 18.03.29/12/0/A/KT

Ideje: 2018 március 29 15:26

Típusa: Nyílt

Határozat; Elfogadva

Egyszerű

81/2018. (III. 29.) számú önkormányzati határozat

Kisújszállás Város Önkormányzata drogellenes stratégiájának 2018. évi cselekvési programjának és a Kábítószerügyi Egyeztető Fórum 2017. évi munkájáról szóló beszámoló elfogadásáról

Kisújszállás Város Önkormányzatának Képviselő-testülete a Kisújszállás Város Önkormányzata drogellenes stratégiája 2018. évi cselekvési programját és a Kábítószerügyi Egyeztető Fórum 2017. évi munkájáról szóló beszámolót a határozat melléklete szerint elfogadja.

A Képviselő-testület felhatalmazza a polgármestert, hogy amennyiben a Kábítószerügyi Egyeztető Fórum tevékenysége más forrásból nem támogatott, úgy a 2018. évi terveink megvalósításához legfeljebb 100 000 Ft-ot a 2018. évi költségvetés általános tartaléka terhére biztosítson.

Végrehajtásért felelős: Dr. Kovács Tibor alpolgármester

Határidő: 2018. december 31.

Erről értesül:

1. Kecze István polgármester
2. Dr. Kovács Tibor alpolgármester
3. a Kábítószerügyi Egyeztető Fórum tagjai

I. melléklet a 81/2018. (III. 29.) számú önkormányzati határozathoz

BESZÁMOLÓ **a Kábítószerügyi Egyeztető Fórum 2017.évi munkájáról**

A KEF munkájában irányadók a jelenleg hatályos 80/2013. (X. 16.) „Nemzeti Drogellenes Stratégiáról 2013-2020” elnevezésű országgyűlési határozatban foglaltak. A KEF a 2017. évben ennek szellemében látta el feladatait.

- KEF ülések

Három alkalommal (2017. január 26., 2017. március 09., 2017. június 15.) KEF ülést tartottunk.

- „A zene összeköt” – drogprevenációs rendezvény

2017. május 18-án a Karcagi Rendőrkapitánysággal, valamint a Kisújszállási Nagykun Polgárőr Egyesülettel együttműködve zenés drogprevenációs előadást szerveztünk a békéscsabai Kemény Gitárklub közreműködésével.

A Kisújszállási Vigadó Kulturális Központban megtartott rendezvényen a város középiskoláiból és általános iskoláiból, valamint a város lakószobáiból mintegy 180 diák és 15 pedagógus vett részt.

Köszöntőbeszédet követően Fekete András rendőr főtörzsszázlós, a Karcagi Rendőrkapitányság iskolai bűnmegelőzési tanácsadója tartott prevenációs előadást. Előadásában kiemelt szerepet kapott azon gondolat, hogy életünket, szabadidőnket élhetjük szenvedéllyel, de nem mindegy, milyen szenvedéllyel. A szenvedély adta öröm forrása nemcsak valamilyen káros függőség lehet, a mozgás, a zene, a művészeti alkotótevékenység vagy a tudomány is válhat szenvedéllyé.

Ezen gondolatok ékes példája a rendezvényre meghívott békéscsabai Szakképzési Centrum Kemény Gábor Logisztikai és Közlekedési Szakgimnáziumának gitárklubja, azaz a Kemény Gitárklub. Vezetőjük, Lustyik István elmondta, hogy a klub olyan alternatív szabadidős lehetőség, ahol a közösség ereje összetart, magabiztosságot ad, ahol mindenki fontosnak érezheti magát. Megzenésített József Attila, Petőfi Sándor versektől kezdve Jimmy Hendrixen át széles repertoárban adtak „fergetes” gitárkoncertet. Sikerüket igazolta a szünni nem akaró taps.

Az előadás végén megkérdezett diákok, pedagógusok elmondása alapján hasznos, értékes információk hangzottak el, a gitárklub előadásának pedig külön örültek, nagy sikert aratott körükben.

- Magazinműsor

Médiával való együttműködés keretében a KISÚJ TV magazinműsort készített és műsorba adott, melyben bemutattuk a KEF tevékenységét a Nemzeti Drogellenes Stratégia konkrét célterületei mentén.

A magazin műsor témái voltak:

- egészségfejlesztés, drogmegelőzés,
- kezelés, ellátás, felépülés,
- kínálatcsökkentés.

- Eljárásrend

Kidolgozásra került az „Iskola eljárásrend kidolgozása droghasználat esetén” című útmutató.

- Biztonságos szórakozóhely program bevezetése:

A „Biztonságos szórakozóhely” cím viselésére a rendőrséggel kötött megállapodást 24 szórakozóhely tulajdonosa írta alá.

A helyi szabályokat Kisújszállás Város Önkormányzata Képviselő-testületének az üzletek éjszakai nyitva tartásának rendjéről szóló 17/2016. (VI. 30.) önkormányzati rendelete tartalmazza.

Kisújszállás, 2018. március 14.

Dr. Kovács Tibor
KEF elnöke sk.

2. melléklet a 81/2018. (III. 29.) számú önkormányzati határozathoz

KISÚJSZÁLLÁS VÁROS DROGELLENES STARTÉGIÁJÁNAK 2018. ÉVI CSELEKVÉSI PROGRAMJA

1. KEF működtetése, infrastruktúra biztosítása

1.1. KEF Szervezetfejlesztés

1.2. KEF regionális tapasztalatok megismerése

1.3. KEF ülések negyedévente egyszer, melyek témakörei lehetnek:

- a) *KEF szervezeti struktúra felállítása, működési rend elkészítése, elfogadása, hatáskörök meghatározása.*
- b) *Jelenlegi helyi erőforrások, kiindulási lehetőségek feltérképezése a megelőzés, kezelés-ellátás és a kínálatcsökkentés területeit illetően.*
- c) *Fejlesztési irányok meghatározása, finanszírozási háttér lehetőségek megtalálása.*
- d) *Éves tevékenység áttekintése, beszámoló készítés, elfogadás. Következő évi cselekvési terv elkészítése. A szükséges módosítások, korrekciók megtétele.*

2. Egészségfejlesztés, drogmegelőzés

2.1. Alternatíva a zene – Drogprevenációs előadás a Kemény Gitárklub fellépésével

Határidő: 2018. december 31.

Felelős: Dr. Kovács Tibor alpolgármester

Közreműködő: Kisújszállási Polgármesteri Hivatal illetékes szervezeti egységei, Kisújszállási Nagykun Polgárőr Egyesület, Karcagi Rendőrkapitányság, Kisújszállási Művelődési Központ és Könyvtár

2.2. Családi nap a drogprevenáció jegyében

Határidő: 2018. június 30.

Felelős: Dr. Kovács Tibor alpolgármester

Közreműködő: Kisújszállási Polgármesteri Hivatal illetékes szervezeti egységei, Karcagi Rendőrkapitányság, Kisújszállási Művelődési Központ és Könyvtár

2.3. Sportprogramok önkormányzati támogatása

Határidő: folyamatos

Felelős: Dr. Kovács Tibor alpolgármester

Közreműködő: sportprogramokat megvalósító egyesületek, magánszemélyek

2.4. Családi szintér erősítése – Családi Kuckó

Határidő: folyamatos

Felelős: Dr. Kovács Tibor alpolgármester

Közreműködő: Kisújszállási Nagykun Polgárőr Egyesület

2.5. Drog-prevenációs oktatás a köznevelési intézményekben.

Határidő: folyamatos

Felelős: a köznevelési intézmények vezetői

Közreműködő: a köznevelési intézmények osztályfőnökei

2.6. Egészségfejlesztő programok szervezése a köznevelési intézményekben.

Határidő: folyamatos

Felelős: Dr. Kovács Tibor alpolgármester

Közreműködő: a város köznevelési intézményei

3. Kezelés, ellátás, felépülés

Az ellátórendszer jelenlegi állapota, helyzete, attitűdje, fejlesztési irányok, lehetőségek. „Jelen és jövő” – vitafórum.

Határidő: 2018. december 31.

Felelős: Dr. Kovács Tibor alpolgármester

Közreműködő: a város házi orvosai

4. Kínálatcsökkentés

4.1. Biztonságos szórakozóhely program folytatása. Szórakozóhelyek alkalmoszerű ellenőrzése. Alkohol és dohánytermékek árusítását szabályozó rendelkezések betartásának ellenőrzése. A tiltott pszichoaktív szerek szórakozóhelyeken, vagy azok környékén történő árusításának, fogyasztásának visszaszorítása érdekében.

Határidő: folyamatos

Felelős: Dr. Kovács Tibor alpolgármester

Közreműködő: a Kisújszállási Polgármesteri Hivatal illetékes szervezeti egységei, Karcag Városi Rendőrkapitányság, Karcag Városi Rendőrkapitányság Kisújszállási Rendőrőrs, JNSZM Kormányhivatal Karcagi Járási Hivatal szakigazgatási szervei

4.2. Célzott közúti ellenőrzések az ittas vezetés és a kábítószer-fogyasztással összefüggő közlekedési balesetek számának csökkentése érdekében.

Határidő: folyamatos

Felelős: Dr. Kovács Tibor alpolgármester

Közreműködő: Karcag Városi Rendőrkapitányság, Karcag Városi Rendőrkapitányság Kisújszállási Rendőrőrs

Eredménye	Voks:	Szav%	Össz%	Képviselő
Igen	12	100.00	100.00	12
Nem	0	0.00	0.00	0
Tartózkodik	0	0.00	0.00	0
Szavazott	12	100.00	100.00	12
Nem szavazott	0		0.00	0
Távol	0		0.00	0
Összesen	12		100.00	12

Megjegyzés:

Név	Voks	Frakció
Demeter Jánosné	Igen	-
Dr. Ducza Lajos	Igen	-
Hermecziné Balogh Klára	Igen	-
Juhász Attila Béla	Igen	-
Kecze István	Igen	-
Kui Lajos	Igen	-
Molnár Imre	Igen	-
Szarvák Márton	Igen	-
Szepesi Jenő	Igen	-
Tatár Zoltán	Igen	-
Tóth Gyula	Igen	-
Tuka Antal	Igen	-

-----13. Napirendi pont-----

Előterjesztés az Önkormányzati Társulás az Észak-alföldi Régió Ivóvízminőségének Javításáért megszüntető okiratának elfogadására

-----Időkorlátozás nélküli //Méretlen-----

☐☐**Kecze István:** Szóbeli kiegészítésében elmondja, hogy köszönetet szeretne mondani az eddigi, önkormányzatokat képviselő elnököknek, tagoknak és a Polgármesteri Hivatal munkatársainak, hiszen mint székhely település szerinti önkormányzat, a hivatal látta el ennek a társulásnak minden feladatát. Tudja azt, hogy nem azért húzódott a társulás megszüntetése ilyen sokáig, mert nem volt megfelelő a munkavégzés, hanem nagyon sok feladat volt, amit le kellett zárni. A gazdálkodás és a peres úton szerzett egyéb bevételek oly mértékben határozták meg a társulás vagyonát, hogy a lakosságszám szerinti visszaosztás eredményeként várhatóan 24 millió forintos nagyságrendű átutalt összegként fogja az önkormányzat a 2018. évi költségvetését gazdagítani. Ezt az összeget a társulás céljaira kell fordítani, így lesz ennek helye.

Köszönetet kell mondania a Nemzeti Fejlesztési Minisztériumnak, a zárófenntartási jelentés elfogadásával kapcsolatos tevékenységéért és a Belügyminisztériummal is nagyon jó kapcsolatot alakítottak ki ezen társulás működése során, ami eredményezi ezt a pénzmaradványt.

További szóbeli kiegészítés nem lévén kéri a bizottsági határozat ismertetését.

☐☐**Molnár Imre:** Ismerteti a bizottsági határozatot:

69/2018. (III. 27.) számú /P./ bizottsági határozat

az Önkormányzati Társulás az Észak-alföldi Régió Ivóvízminőségének Javításáért megszüntető társulási megállapodásának elfogadásáról

Kisújszállás Város Önkormányzata Képviselő-testületének Pénzügyi és Gazdálkodási Bizottsága az Önkormányzati Társulás az Észak-alföldi Régió Ivóvízminőségének Javításáért megszüntető társulási megállapodásának elfogadásáról szóló határozati javaslatot **előterjesztés szerinti formában** elfogadásra javasolja a képviselő-testületnek.

A bizottság a határozati javaslat mellékletét előterjesztés szerinti tartalommal javasolja elfogadásra a képviselő-testületnek.

☐☐**Kecze István:** További szóbeli kiegészítés, kérdés, vélemény és hozzászólás nem lévén szavazásra teszi föl az Önkormányzati Társulás az Észak-alföldi Régió Ivóvízminőségének Javításáért megszüntető társulási megállapodásának elfogadásáról szóló határozati javaslatot, előterjesztés szerinti formában.

-----Kérdések-----

-----Hozzászólások-----

Szavazás eredménye

#: 3541 Száma: 18.03.29/13/0/A/KT

Ideje: 2018 március 29 15:30

Típusa: Nyílt

Határozat; Elfogadva

Egyszerű

82/2018. (III. 29.) számú önkormányzati határozat**az Önkormányzati Társulás az Észak-alföldi Régió Ivóvízminőségének Javításáért megszüntető társulási megállapodásának elfogadásáról**

Kisújszállás Város Képviselő-testülete egyetért a Önkormányzati Társulás az Észak-alföldi Régió Ivóvízminőség Javításáért megszüntetésével és a Társulás megszüntető megállapodását a melléklet szerinti tartalommal elfogadja.

A képviselő-testület felhatalmazza a polgármestert a megszüntető társulási megállapodás aláírására.

Végrehajtásért felelős: Kecze István polgármester
Határidő: 2018. május 31.

Erről értesül:

1. Kecze István polgármester
2. Kisújszállási Polgármesteri Hivatal Pénzügyi Osztálya
3. Társult Önkormányzatok polgármesterei
4. Magyar Államkincstár Szolnok

Melléklet a 82/2018. (III. 29.) számú önkormányzati határozathoz

Okirat száma: 1/2018.

Megszüntető Társulási Megállapodás

Az államháztartásról szóló 2011. évi CXCV. törvény 11. § (7) bekezdése alapján az Önkormányzati Társulás az Észak-alföldi Régió Ivóvízminőségének Javításáért megszüntető társulási megállapodását a következők szerint adom ki:

1. A Társulás megnevezése, székhelye, törzskönyvi azonosító száma

- 1.1. A megszűnő társulás megnevezése: Önkormányzati Társulás az Észak-alföldi Régió Ivóvízminőségének Javításáért
- 1.2. A megszűnő társulás székhelye: 5310 Kisújszállás, Szabadság tér 1.
- 1.3. A megszűnő társulás törzskönyvi azonosító száma: 577027
- 1.4. A megszűnő társulás adószáma: 15577025-2-16

2. A Társulás megszüntetésének körülményei

- 2.1. A társulás megszűnésének dátuma: törzskönyvi nyilvántartásból történő kivezetés napja
- 2.2. A társulás megszüntetésének módja: jogutód nélküli megszűnés
- 2.3. A társulás megszüntetéséről döntést hozó szerv
 - 2.3.1. megnevezése: Önkormányzati Társulás az Észak-alföldi Régió Ivóvízminőségének Javításáért Társulási Tanácsa
 - 2.3.2. székhelye: 5310 Kisújszállás, Szabadság tér 1.
- 2.4. A társulás megszüntetésének oka: az alapító okiratában meghatározott feladatát a Társulás végrehajtotta.
- 2.5. A megszűnő társulás által ellátott közfeladat(ok) jövőbeni ellátásának módja: a Társulás által létrehozott vagyon térítésmentes átadásával kapcsolatos fenntartási kötelezettség a továbbiakban a társult önkormányzatokat terhelik.

Társulás tagjai	Székhely
1. Besenyszög Város Önkormányzata	5071 Besenyszög, Dózsa Gy. út 4.
2. Jászfákóhalma Község Önkormányzata	5121 Jászfákóhalma, Fő út 27.
3. Jásztelek Község Önkormányzata	5141 Jásztelek, Szabadság u. 71.
4. Kisújszállás Város Önkormányzata	5310 Kisújszállás, Szabadság tér 1.
5. Kunmadaras Nagyközség Önkormányzata	5321 Kunmadaras, Kossuth tér 1.
6. Nagyiván Község Önkormányzata	5363 Nagyiván, Hősök tere 5.
7. Tiszabura Község Önkormányzata	5235 Tiszabura, Kossuth L. u. 52.
8. Tiszagyenda Község Önkormányzata	5233 Tiszagyenda, Gorkij u. 20.
9. Tiszapüspöki Község Önkormányzata	5211 Tiszapüspöki, Fő u. 93.
10. Tiszaszentimre Község Önkormányzata	5322 Tiszaszentimre, Hősök tere 7.
11. Csökmő Nagyközség Önkormányzata	4145 Csökmő, Kossuth u. 109.
12. Darvas Község Önkormányzata	4144 Darvas, Rákóczi u. 50.
13. Ebes Község Önkormányzata	4211 Ebes, Széchenyi tér 1.
14. Hajdúnánás Városi Önkormányzat	4080 Hajdúnánás, Köztársaság tér 1.
15. Mezősas Község Önkormányzata	4134 Mezősas, Nagy Sándor u. 49.
16. Nyíradony Város Önkormányzata	4254 Nyíradony, Árpád tér 1.
17. Pocsaj Nagyközség Önkormányzata	4125 Pocsaj, Nagy u. 51.
18. Bihartorda Község Önkormányzata	4174 Bihartorda, Kossuth u. 73.
19. Gacsály Község Önkormányzata	4972 Gacsály, Széchenyi u. 25.
20. Gulács Község Önkormányzata	4842 Gulács, Rákóczi u. 12.
21. Győrtelek Község Önkormányzata	4752 Győrtelek, Kossuth u. 47.
22. Kállósemjén Nagyközség Önkormányzata	4324 Kállósemjén, Kossuth u. 112.
23. Máriapócs Város Önkormányzata	4326 Máriapócs, Kossuth tér 1.
24. Nagyecsed Város Önkormányzata	4355 Nagyecsed, Árpád u. 32.
25. Tunyogmatolcs Község Önkormányzata	4731 Tunyogmatolcs, Rákóczi u. 103.
26. Bihardancsháza Község Önkormányzata	4175 Bihardancsháza, Kossuth u. 17.
27. Nagyrábé Nagyközség Önkormányzata	4173 Nagyrábé, Kossuth u. 5.
28. Sáp Község Önkormányzata	4176 Sáp, Fő u. 24.
29. Esztár Község Önkormányzata	4124. Esztár, Árpád u. 1.
30. Császló Község Önkormányzata	4973 Császló, Kossuth u. 41.
31. Rozsály Község Önkormányzata	4971 Rozsály, Kossuth u. 21/a.
32. Tisztaberek Község Önkormányzata	4969 Tisztaberek, Fő u. 6.
33. Zajta Község Önkormányzata	4974 Zajta, Kossuth u. 5.
34. Géberjén Község Önkormányzata	4754 Géberjén, Móricz Zs. u. 30/a.
35. Ökörítőfülpös Nagyközség Önkormányzata	4755 Ökörítőfülpös, Kossuth u. 108.
36. Fülöpösdaróc Község Önkormányzata	4753 Fülöpösdaróc, Fő u. 18.
37. Pócspetri Község Önkormányzata	4327 Pócspetri, Iskola u. 13.
38. Fábíánháza Község Önkormányzata	4354 Fábíánháza, Kossuth u. 25/a.

3. A Társulás megszűntetésével összefüggő átmeneti rendelkezések

3.1. A kötelezettségvállalás rendje

3.1.1. A megszűnő társulás által vállalható kötelezettségek köre és mértéke: A Társulás a megszűnés napjáig a napi működést meghaladó kötelezettségvállalást csak a Társulási Tanács engedélyével vállalhat.

3.1.2. A megszűnő társulás általi kötelezettségvállalások határideje: a megszűnés napjáig.

3.2. A Társulás fennálló magánjogi jogai és kötelezettségei – ideértve a vagyonykezelői jogot is - további gyakorlója: a társult önkormányzatok.

3.3. Feladatátadással összefüggő egyéb intézkedések: Az Önkormányzati Társulás az észak-alföldi Régió Ivóvízminőségének Javításáért Társulás megszűnését követően a megszűnéséhez kapcsolódó feladatok ellátását Kisújszállás Város Önkormányzata, mint gesztor önkormányzat köteles teljesíteni.

Kelt: Kisújszállás, 2018. március 18.

P.H.

»aláírás«

Eredménye	Voks:	Szav%	Össz%	Képviselő
Igen	12	100.00	100.00	12
Nem	0	0.00	0.00	0
Tartózkodik	0	0.00	0.00	0
Szavazott	12	100.00	100.00	12
Nem szavazott	0		0.00	0
Távol	0		0.00	0
Összesen	12		100.00	12

Megjegyzés:

Név	Voks	Frakció
Demeter Jánosné	Igen	-
Dr. Ducza Lajos	Igen	-
Hermeccziné Balogh Klára	Igen	-
Juhász Attila Béla	Igen	-
Kecze István	Igen	-
Kui Lajos	Igen	-
Molnár Imre	Igen	-
Szarvák Márton	Igen	-
Szepesi Jenő	Igen	-
Tatár Zoltán	Igen	-
Tóth Gyula	Igen	-
Tuka Antal	Igen	-

3541

Száma: 2018.03.29/13/0/A/KT

-----14. Napirendi pont-----

Előterjesztés közoktatással kapcsolatos döntések meghozatalára

-----Időkorlátozás nélküli //Méretlen-----

Kecze István: Szóbeli kiegészítés nem lévén kéri a bizottsági határozatok ismertetését.

Tuka Antal: Ismerteti a bizottsági határozatokat:

**35/2018. (III. 26.) számú /H/ bizottsági határozat
a gyermekétkeztetéshez szükséges ingatlan biztosításáról**

Kisújszállás Város Önkormányzata Képviselő-testületének Humán Erőforrás Bizottsága a gyermekétkeztetéshez szükséges ingatlan biztosításáról szóló határozati javaslatot előterjesztés szerinti formában javasolja elfogadásra a képviselő-testületnek.

**36/2018. (III. 26.) számú /H/ bizottsági határozat
óvodai ellátásról a Szabadság tér 2. szám alatti épületben**

Kisújszállás Város Önkormányzata Képviselő-testületének Humán Erőforrás Bizottsága óvodai ellátásról a Szabadság tér 2. szám alatti épületben szóló határozati javaslatot előterjesztés szerinti formában javasolja elfogadásra a képviselő-testületnek.

A bizottság a határozati javaslat mellékletét előterjesztés szerinti tartalommal javasolja elfogadásra a képviselő-testületnek.

□□**Molnár Imre:** Ismerteti a bizottsági határozatokat:

**70/2018. (III. 27.) számú /P./ bizottsági határozat
a gyermekétkeztetéshez szükséges ingatlan biztosításáról**

Kisújszállás Város Önkormányzata Képviselő-testületének Pénzügyi és Gazdálkodási Bizottsága a gyermekétkeztetéshez szükséges ingatlan biztosításáról szóló határozati javaslatot **előterjesztés szerinti formában** elfogadásra javasolja a képviselő-testületnek.

**71/2018. (III. 27.) számú /P./ bizottsági határozat
óvodai ellátásról a Szabadság tér 2. szám alatti épületben**

Kisújszállás Város Önkormányzata Képviselő-testületének Pénzügyi és Gazdálkodási Bizottsága óvodai ellátásról a Szabadság tér 2. szám alatti épületben című határozati javaslatot **előterjesztés szerinti formában** elfogadásra javasolja a képviselő-testületnek.

A bizottság a határozati javaslat mellékletét előterjesztés szerinti tartalommal javasolja elfogadásra a képviselő-testületnek.

□□**Kecze István:** További szóbeli kiegészítés nem lévén kérdéseknek ad helyt.

Kérdése Dr. Ducza Lajos gondok úrhoz az, hogy a Kisújszállási Református Egyházközség részéről kapott-e felhatalmazást a képviseletre, a kérdések megválaszolására, vélemény kinyilvánítására? Ugyanez a kérdése Tuka Antal tagintézményvezető úrhoz. A Móricz Zsigmond Református Kollégium főigazgatója felhatalmazta-e őt ugyanezekre a feladatokra?

-----**Kérdések**-----

□□**Dr. Ducza Lajos:** *Kecze István polgármester úr kérdésére válaszolva elmondja, hogy nem, semmilyen felhatalmazást nem kapott. A múltkor is lehet értetlenségnek tűnt, hogy érdeklődött ez iránt a téma iránt, mert személye úgy tudta, hogy ezt már az egyházközségen megoldották, hogy ki hogyan fizesse ezt a pénzt, vagy honnan van. De így most minden átkerült Horváth Ferenc oldalára, aki biztosan nem örül neki, hogy ő fizet, de mivel ő szolgáltatja az ételmezést, ez a költség vissza fog kerülni az egyházhhoz. Ugyanez fog így fizetni, aki eddig.*

□□**Tuka Antal:** *Kecze István polgármester úr kérdésére válaszolva elmondja, hogy igen, kapott felhatalmazást, hogy válaszoljon a kérdésekre az óvoda indítással kapcsolatosan.*

□□**Kecze István:** További kérdés nem lévén véleményeknek ad helyt.

-----**Hozzászólások**-----

□□**Dr. Varga Zsolt:** Elmondja, hogy elnök-lelkész úr megkapta az előterjesztést és a meghívót. Válaszában abban tájékoztatta, hogy nem tud megjelenni a képviselő-testületi ülésen.

□□**Kecze István:** Hozzászólásában elmondja, hogy nagyon sok olyan közös ügye van az egyházközségnek és az önkormányzatnak, nagyon sok olyan levelet írnak, amelyet szeretnének, ha a presbitérium hitelt érdemlően, ahogy az le van írva, megtárgyalná. Nagyon sokszor kéri azt, hogy hívják meg a presbitérium ülésére azért, hogy elmondhassa a tényállást, de nem szeretne senkit sem befolyásolni. Soha nem kapott meghívást még és nem is fog kapni. Az önkormányzat mindig küld meghívást és nem vesznek részt a meghívottak. Szeretné azt, hogyha ez az állapot megszűnne. Elmondja, hogy két nagyon fontos téma van, mind a fenntartó, mind az intézmény részéről és ezekben kellene dönteni. Óvodát akar indítani a Református Egyházközség, mint fenntartó és jelenleg az a helyzet, hogy ezt a képviselő-testületnek maga között kell megbeszélnie.

□□**Molnár Imre:** Véleményében elmondja, hogy a bizottsági ülésen körbe tudták járni a témát az óvodai ellátással kapcsolatosan, hiszen Tóth József főigazgató úr ott volt és hozzá tudtak intézni kérdéseket. Magát az elképzelést is megbeszélték, hosszú távon. Személye ezt az elképzelést jónak látja, így két pólusú lesz az óvoda is a városban. Az, hogy egy csoporttal fognak indulni, az egy dolog, ezt később bővíteni akarják majd valószínűleg. Így az óvodák is és nem csak az iskolák lesznek két fenntartásban, a végén fele-fele arányban lehet egy egészséges megosztás a két rendszer között. Hosszú távon ezt jónak látja és elfogadásra javasolja a határozati javaslatot.

□□**Tuka Antal:** Hozzászólásában elmondja, hogy a református általános iskolában dolgozva az elmúlt néhány évben voltak nehézségek azzal kapcsolatosan, hogy hogyan találják meg a módot, amivel be tudják hívni az intézménybe a leendő iskolát választó szülőket és gyermekeket. Ezzel kapcsolatosan szeretne a Református Egyházközség fenntartásában lévő kollégium óvodai csoportot indítani a következő oktatási évben, a Szabadság tér 2. számú iskolaépület földszinti osztálytermét kialakítva erre. Személye tagintézmény vezetőként azt reméli ettől a változástól, hogy az általános iskolával kapcsolatos beiskolázási tevékenység könnyebb és egyszerűbb lesz. A jövőben átalakítással, a volt Munkácsy úti iskola épületében szeretnének további óvodai csoportokat kialakítani és önálló óvodai intézményként egy újabb tagintézménnyel bővülni.

□□**Tatár Zoltán:** Egyetért képviselőtársai hozzászólásával. Mindannyian átérzik ezeket a lehetőségeket, látják azt, hogy két pólusú lesz és könnyebb lesz a beiskolázás is. Mennyire jó lett volna, ha ez akkor történik meg, amikor 5 évvel ezelőtt az oktatási intézmények átadásra kerültek. Nyomatékosan és többször kérték az egyház képviselőit, hogy gondolkozzanak legalább egy óvoda átvételével. Most végre elérkeznek ideig sok-sok hezitálás után, ennek tényleg nagyon örül. Ugyanakkor ez felveti a képviselő-testület számára a figyelmet, hogy amíg meg nem indul a városban egy nagyobb iparfejlesztés, vagy a meglévő vállalkozások tovább nem fejlődnek és nem lesz sok-sok munkalehetőség, addig nem kell nagy létszámú óvodai csoportokat biztosítani és elképzelhető, hogy újabb óvoda épület fog megüresedni, amivel megint kezdenie kell valamit az önkormányzatnak. Támogatja az előterjesztést annak ellenére, hogy egy bizonyos szempontból az önkormányzatra nézve ez kedvezőtlen lesz. Elmondja, hogy más témában is kikerülés és hezitálás van, de reméli, hogy minden döntés hamar meg fog születni.

□□**Demeter Jánosné:** Elmondja, hogy igen, jobb lett volna ezt a döntést az intézmények átadásakor meghozni a református egyháznak.

Egy nagyon érdekes szülői értekezletet tartott a Baptista fenntartású óvodai intézmény vezetője a bölcsődei ellátásban résztvevő szülőknek. Ők most úgy érzik, hogy a református óvoda el fogja venni a gyermekeket. Érdekes mondatok hangzottak el a szájából az önkormányzat felelősségéről és arról, hogy az önkormányzatnak köszönhetik a szülők az így kialakult helyzetet. Ők nem kérték régen sem, hogy Baptista intézmény legyenek és hogy sehol sem tapasztal olyat, hogy ilyen fontos feladatot, mint egy óvodai intézményrendszer működtetése, az önkormányzat kiadja a kezei közül és átadja az egyházi intézmények fenntartásába. Ezek a mondatok elhangzottak a szülői értekezleten. Elmondja, hogy voltak szülők, akik azt mondták, hogy legszívesebben felálltak volna és nem hallgatták volna végig az egy órási tájékoztatást.

Személye azt gondolja, hogy igen, rossz a szülőknek az, hogy már 3 éves kor előtt dönteni kell és választani kell, hogy melyik óvodai intézménybe adják a gyermeket. Nagyon rossz ez, különösen akkor, amikor kiválóan működnek a városi óvodai egységek – merre már több alkalommal felhívta a figyelmet és ezt most is fenntartja. Magas színvonalon működnek és mindent megtesznek a gyermekekért a jelenleg működő óvodai intézmények is. Ezért kerülnek most a szülők nehéz helyzetbe. Azt viszont nem gondolja, hogy azoknak a mondatoknak, amik elhangzottak, azoknak el kellett volna hangozniuk.

□□**Kecze István:** Demeter Jánosné képviselő asszony felvetésére reagálva elmondja, hogy az óvodarészéről külön köszönik az „elismerő” szavakat. Ilyenkor megfogalmazódik a kérdés, hogy vajon mit szól ehhez az intézmény fenntartója, vagy egyáltalán tud-e róla, hogy a háta mögött ezt mondják az önkormányzatról?!

□□**Hermecziné Balogh Klára:** A hozzászólásokra reflektálva elmondja, hogy személye is volt egy szülői értekezleten, mint a szülői munkaközösség megbízottja. Valóban összehívták az óvodákat, bár

személye az óvodai részről volt ott, nem a bölcsődei részről. Ott nem hangzott el semmilyen önkormányzatot érintő megfogalmazás.

Ezzel kapcsolatosan el szeretné mondani, hogy senkit nem kíván védeni. De a szülőknek ennek az egész helyzetnek a módszerével van problémájuk. Azzal, hogy hirtelen kétségbe estek attól, hogy megtudták, a Református Egyházközség is indítani fog egy óvodát. Úgy emlékszik, hogy az Ifjúság úti óvodából már elment két óvónő. Az ottani szülők emiatt kétségbe estek, hiszen az óvónőket már megszokták a gyermekek. Az óvónők próbálták megnyugtatni a szülőket, hogy a gyermekek ezen átlendülnek, meg fogják ezt szokni és majd kialakul bennük minden. A fenntartó elmondta, hogy ígyis-úgyis csökkenteni kell a gyermeklétszámot csoportonként, mert a termek kisebbek, mint amekkora a csoportokra kell. A vegyes csoportokat meg szeretnék szüntetni, mert túl nagy a korkülönbség, 3-tól 8. éves korig vannak bent a gyermekek, ezt engedi az óvodai ellátás. Ez túl nagy korkülönbség. Mostmár megpróbálják összevonni a gyermekeket, hogy kevésbé legyen nagy a kor eltérés. Azon a szülői értekezleten, amin személye részt vett, ott igyekeztek megnyugtatni a szülőket és tájékoztatást adni a helyzetről. Azt is elmondták, hogy nem szeretnék megszüntetni a telephelyeket, de ha csökken a gyermeklétszám, akkor nem tudják, hogy mi lesz. Még egyszer hangsúlyozni szeretné, hogy a szülőknek a két intézmény kommunikációjával volt problémája, nem tudták, hogy egyeztettek-e és ha igen, hogyan, mert nem tudják, hogy mire lehet számítani. Nem tudnak semmit sem, hirtelen kétségbeesés látszik a szülőkön. Az óvónők próbáltak mindenkit megnyugtatni. Személyesen ezt tapasztalta.

□□**Tuka Antal:** Elmondja, hogy a mostani óvodai rendszerből egyetlen óvodai pedagógus távozott el. A többi óvónő esetében, ha lesz változás, az csak a szorgalmi időszak végén, tehát a tanév végén fordulhat elő. Az, hogy történt egyeztetés a két fenntartó között, meg kívánja erősíteni. Mindkét fenntartó részéről volt egy egyeztetés, amit a Református Egyházközség, mint óvodai csoportot indítani kívánó fenntartó kezdeményezett. Ez a kapcsolatfelvétel és ez az egyeztetés megvolt, a tájékoztatás az együttműködés első eleme volt és ez a helyén volt. Azóta is a szükséges együttműködést és a szükséges egyeztetéseket a két fenntartó fenntartói szinten elvégezte. Éppen hétfőn volt az óvodai intézmény által szervezett leendő beiskolázást segítő városi szülői értekezlet, ami évek óta jelen van és működik és szerencsére mind a két általános iskola képviseltetheti magát és az ott jelenlévő szülőknek a beiskolázással kapcsolatos ajánlatát megfogalmazhatja. Az újdonság erejével hat ez a változás, de még egyszer hangsúlyozni kívánja, hogy a fenntartók között az ezzel kapcsolatos egyeztetés megtörtént.

□□**Kecze István:** A hozzászólásokra reflektálva elmondja, hogy az, hogy egy képviselő-testület, aki a város érdekeit és a város lakosságának érdekeit szolgálja, attól természetes módon elvárják, hogy 12 igen szavazattal fogadják el ezeket a határozati javaslatokat. Akkor, amikor kéréssel fordulnak a presbitérium felé, akkor nem készül előterjesztés, nincs írásos anyag, nincs szavazás sem, majd jön egy levél, hogy a presbitérium nem fogadja el és nem támogatja a kérést. Beszéltek róla, de ennyi. Valahogy az együttműködést erősíteni kell, meg kell ismerniük egymás munkáját, egymás elképzeléseit. Az önkormányzat elképzeléseit a presbitérium nem tudja megismerni, mert hitelesen nem tárja elé senki. Volt már ilyen esetből botrány és vita is. Felhozhatná a szociális otthon átvételének példáját is. Látványosan kínosan húzzák az időt, megállapodtak a március 31-ei határidőben, hogy addig kérnek választ, de jelen pillanatig sem tárgyalta a presbitérium az előterjesztést. Úgy gondolja, hogy nem kívánják az akaratukat másra rá erőltetni, ennek nem is lenne értelme. Javaslatot tesznek és szeretnének mindent helyi szinten kezelni. Nagyon jól fogalmazott az esperes úr, amikor azt mondta, hogy lelkész-elnök úr 5 éve van itt Kisújszálláson, és nem lehet tudni, meddig lesz itt, de a szociális otthon a helyi kisújszállási ügye. Ha ő nem tudja képviselni ezt, akkor képviselje a gondok, aki tősgyökeres kisújszállási, vagy akár a presbitérium bármelyik tagja. De attól, hogy ő fél a feladattól és nem akarja elvállalni, valamint, hogy húzza az időt, akkor a következő ülésen a másik fenntartóval fognak tárgyalni az ő javaslatuk alapján és dönteni fog a képviselő-testület. Elmondja, hogy két esperes is kijelentette, hogyha a Kisújszállási Református Egyházközség nem akarja átvenni a szociális otthont, akkor majd ők átveszik. Tehát a Református Egyház más szervezete gondolkodik a kisújszállási szociális otthon átvételében. Ennek nagyon örülnek, mert szeretnék, ha ez helyi feladat lenne. Semmi problémája nincs a Baptista Szeretetszolgálattal, akikkel fél éve tárgyalnak és mindent kiszámoltak már. Most itt kellene lennie annak az előterjesztésnek, amely dönt egy új intézmény megalakulásáról, mivel kötelező feladat a családsegítő működtetése, szeretnék a bölcsődével együtt egy külön intézményként leválasztani és a maradék intézményt, amely jóval

nagyobb, csak azt átadni és csak azt a feladatot átadni. Itt kellene ezt most tárgyalni és itt kellene most meghallgatni a fenntartó jelölteknek az ajánlatát. Nem piacon vannak, de szeretnék megismerni a feltételeket. Az említett 2013-as oktatási-nevelési intézmények átadás-átvétele során mindkét egyházi fenntartónak megismerték az álláspontját. Úgy gondolja, hogy korrekt módon jártak ott is el. Egyetlen egy apró dologban nem sikerült megegyezni, az pedig a református óvoda indítása volt. Nekik egyetlen elképzelésük volt akkor, az, hogy az Ifjúság úti óvoda átvétele, mármint az épületé. Ezt kérték. Ez már nagyon régóta központja az óvodai intézménynek, ott van az igazgatói és gazdasági iroda, így ezt nem is adhatták volna át. Nagyon kézenfekvő lett volna a Petőfi Óvoda, és egyre lett volna az Arany iskola, a Móricz gimnáziummal. Hol tartana már 5 éve felmenő rendszerben a református óvoda?! Ezzel nem bírálni kíván senkit sem, csak elkéstek 5 évvel. Azt az együttműködést hiányolja, hogy leüljenek és ezeket a dolgokat megbeszéljék egy asztalnál, majd pedig a képviselő-testület elé kerülhessen az ügy, valamint más is oda viszi a presbitérium elé ugyanazt az előterjesztést. Nem másról beszélnek azért, hogy más döntés szülessen. Még egyszer megkérdezi, hogy mi lesz, ha a második határozat nem fogadják el?! Természetesnek veszik, hogy ezt a határozatot el kell fogadni, hiszen nem akadályozhatják egy másik szervezet munkáját. Csak sajnos ez fordítva nem így működik. Senkit sem kíván befolyásolni, mert személye is el fogja fogadni mind a két határozati javaslatot, mert a képviselő-testületnek a városért és az itteni lakókért kell dolgozni és tevékenykedni.

□□**Dr. Varga Zsolt:** Elmondja, hogy az egész probléma felfejtése úgy kezdődött, hogy kaptak egy levelet nagytiszteletű úrtól, amelyben kérte a hozzájárulást ahhoz, hogy az Arany János Általános Iskola területén lehessen óvodai csoportot indítani. A Polgármesteri Hivatal nagyon komoly munkát végzett, utána néztek, hogy milyen jogszabályi feltételeknek kell megfelelni, hogyan lehet a folyamatot úgy végig venni, hogy a normatívát is megkapja az intézmény. Ennek az eredménye az, hogy jelenleg egyoldalú nyilatkozat van, egy megállapodás tervezettel, amely biztosítja mind az általános iskolai képzést, mind az óvodai ellátás indítását. Azt gondolja, hogy a Polgármesteri Hivatal dolgozói nagyon pozitívan álltak ehhez a folyamathoz.

Dr. Nagy Tünde jogi és szervezési ügyintéző bejön az ülésterembe 15.55 órakor.

□□**Kecze István:** Elmondja, hogy pontosítás szükséges. Elnök-lelkész úr figyelmét fel kellett rá hívni, hogy írásban kell igényelnie ezt a hozzájárulást, nem pedig szóban. Így került az írásos anyag a Polgármesteri Hivatalhoz. Csak úgy „magától” nem lehet egy óvodai csoportot létre hozni. Ha nem figyelmeztetik, akkor szeptemberben vették volna észre, hogy óvodás korú gyermekek is vannak a szomszédos Szabadság téri épületben. Figyelmeztetni kellett elnök-lelkész urat, hogy ezt kérni kell, mert csak így tudnak hozzájárulni.

További vélemény és hozzászólás nem lévén szavazásra teszi föl az első, a gyermekétkeztetéshez szükséges ingatlan biztosításáról szóló határozati javaslatot, előterjesztés szerinti formában.

Szavazás eredménye

#: 3542 Száma: 18.03.29/14/0/A/KT

Ideje: 2018 március 29 15:59

Típusa: Nyílt

Határozat; Elfogadva

Egyszerű

83/2018. (III. 29.) számú önkormányzati határozat a gyermekétkeztetéshez szükséges ingatlan biztosításáról

Kisújszállás Város Önkormányzatának Képviselő-testülete és a Kisújszállási Református Egyházközség (a továbbiakban: Egyházközség) közös megegyezéssel megszüntetik a köztük 2012. augusztus 23-án létrejött, Kisújszállás, Széchenyi u. 3. szám alatti főzőkonyha bérleti szerződését.

- Az főzőkonyha és a korábban átadott felszerelési és berendezési tárgyak, eszközök visszavételéről jegyzőkönyvet kell felvenni.

- Kisújszállás Város Önkormányzata Képviselő-testülete bérlőkijelölési jogot alapít a Kisújszállás, Széchenyi utca 3. szám alatti főzőkonyha bérlőjének kijelölésére az alábbiak szerint:

1. a bérlőkijelölési jog jogosultja: a Kisújszállási Református Egyházközség
2. a bérlőkijelölési jog gyakorlása: gyermekétkeztetési feladatellátás biztosítására
3. a bérlőkijelölési jog hatálya addig az időtartamig tart, amíg az egyházközség a fenntartója a Móricz Zsigmond Református Kollégiumnak, ezáltal közfeladatot lát el.

A Képviselő-testület megbízza a polgármestert a Széchenyi út 3. szám alatt található főzőkonyha bérleti szerződésének megszüntetéséről szóló megállapodás megkötésére, a bérleti jog alapítására a Kisújszállási Református Egyházközség javára.

A Képviselő-testület megbízza a polgármestert a gyermekétkeztetéshez szükséges vagyron bérbeadásáról szóló megállapodás megkötésére az Egyházközség bérlőkijelölése alapján, az alábbiak szerint:

- a bérleti jogviszony határozatlan időre jön létre,
- a bérleti díj havonta 100 000 Ft, mely az általános forgalmi adót nem tartalmazza,
- a megállapodásban egyebekben Kisújszállás Város Önkormányzata Képviselő-testületének az önkormányzati tulajdonú lakások és helyiségek bérletére, valamint az elidegenítésükre vonatkozó egyes szabályokról szóló 18/2012. (IV. 25.) önkormányzati rendelete helyiségek bérletére vonatkozó szabályait kell alkalmazni.

Végrehajtásért felelős: Kecze István polgármester

Határidő: 2018. május 31.

Erről értesül:

1. Kecze István polgármester
2. Dr. Varga Zsolt jegyző
3. Kisújszállási Református Egyházközség
4. Móricz Zsigmond Református Kollégium
5. Kisújszállási Polgármesteri Hivatal Pénzügyi Osztály
6. Kisújszállási Polgármesteri Hivatal Városfejlesztési és -Üzemeltetési Osztály

Eredménye	Voks:	Szav%	Össz%	Képviselő
Igen	12	100.00	100.00	12
Nem	0	0.00	0.00	0
Tartózkodik	0	0.00	0.00	0
Szavazott	12	100.00	100.00	12
Nem szavazott	0		0.00	0
Távol	0		0.00	0
Összesen	12		100.00	12

Megjegyzés:

Név	Voks	Frakció
Demeter Jánosné	Igen	-
Dr. Ducza Lajos	Igen	-
Hermeccziné Balogh Klára	Igen	-
Juhász Attila Béla	Igen	-
Kecze István	Igen	-
Kui Lajos	Igen	-
Molnár Imre	Igen	-
Szarvák Márton	Igen	-
Szepesi Jenő	Igen	-
Tatár Zoltán	Igen	-
Tóth Gyula	Igen	-
Tuka Antal	Igen	-

3542

Száma: 2018.03.29/14/0/A/KT

Kecze István: Szavazásra teszi föl a második, az óvodai ellátásról a Szabadság tér 2. szám alatti épületben című határozati javaslatot, előterjesztés szerinti formában.

Szavazás eredménye

#: 3543 Száma: 18.03.29/14/0/A/KT
Ideje: 2018 március 29 16:00
Típusa: Nyílt
Határozat; Elfogadva
Egyszerű

84/2018. (III. 29.) számú önkormányzati határozat óvodai ellátásról a Szabadság tér 2. szám alatti épületben

A Képviselő-testület hozzájárul ahhoz, hogy a Kisújszállási Református Egyházközség mint fenntartó a kisújszállási ingatlan-nyilvántartásban 5 helyrajzi számon felvett, természetben Kisújszállás, Szabadság tér 2. szám alatt található épület helyiségeiben óvodai feladatellátást is végezzen.

A képviselő-testület felhatalmazza a polgármestert a határozat mellékletében szereplő megállapodás aláírására.

Végrehajtásért felelős: Kecze István polgármester
Határidő: 2018. július 31.

Erről értesül:

1. Kecze István polgármester
2. Dr. Varga Zsolt jegyző
3. Kisújszállási Református Egyházközség
4. Móricz Zsigmond Református Kollégium
5. Kisújszállási Polgármesteri Hivatal Városfejlesztési és -Üzemeltetési Osztály

Melléklet a 84/2018. (III. 29.) számú önkormányzati határozathoz

Megállapodás térítésmentes használatról

amely létrejött egyrészről **Kisújszállás Város Önkormányzata** (székhelye: 5310 Kisújszállás, Szabadság tér 1., adószáma: 15732695-2-16, törzsszáma: 732693, képviselője: **Kecze István polgármester**), mint tulajdonos (a továbbiakban: Önkormányzat)

másrészről a **Kisújszállási Református Egyházközség** (székhelye: 5310 Kisújszállás, Kálvin u. 1., adószáma: 19865632-1-16, képviseli: Szilágyi Gábor Miklós elnöklelkész és Dr. Ducza Lajos gondnok), mint fenntartó (a továbbiakban: Fenntartó), (együtt továbbiakban: Felek) között alulírott napon és helyen az alábbi feltételekkel:

1. A Felek megállapítják, hogy az Önkormányzat tulajdonában lévő Szabadság téri iskolaépület (helyrajzi száma: Kisújszállás 5, mely természetben 5310 Kisújszállás, Szabadság tér 2. szám alatt található, továbbiakban: Ingatlan) jelenleg a Fenntartó birtokában és kizárólagos használatában van a 2012. május 31-én kelt közoktatási megállapodásban meghatározott alapfokú oktatási-nevelési feladatok ellátása érdekében.
2. Fenntartó rögzíti, hogy 2018. augusztus 1-jétől a fenntartásában lévő Móricz Zsigmond Református Kollégium, Gimnázium, Szakgimnázium és Általános Iskola tevékenységi körét óvodai ellátással bővíti. A tevékenységi kör bővítéséről a Kisújszállási Református Egyházközség Presbitériuma 2018. január 7-i ülésén döntött. Fenntartó az óvodai ellátást a Kisújszállás, Vásár utca 24. szám alatt található épületében (közismert neve: Munkácsy úti iskola) kívánja biztosítani.
3. Önkormányzat hozzájárul, hogy a korábban a Fenntartó részére térítésmentesen átadott Ingatlan helyiségeit ideiglenesen a Magyarország helyi önkormányzatairól szóló 2011. évi CLXXXIX. törvény 13. § (1) bekezdés 6. pontjában meghatározott óvodai ellátás mint önkormányzati feladatellátás céljára használja. A használat a nemzeti vagyronról szóló 2011. évi CXCVI. törvény 11. § (13) bekezdése alapján térítésmentes.
4. Önkormányzat az Ingatlan óvodai ellátás céljára használt helyiségeiben lévő valamennyi felszerelés, berendezés és ingóság térítésmentes használatát is biztosítja.
5. Jelen szerződés 2018.-án lép hatályba határozatlan időre.
6. Jelen rendelkezés és a nemzeti vagyronról szóló 2011. évi CXCVI. törvény alapján az Ingatlan jelen szerződés 2. pontjában meghatározott része további használatba, bérbe nem adható, biztosítékul nem szolgálhat.
7. Felek megállapodnak abban, hogy Fenntartó köteles biztosítani, hogy az óvodai ellátás ne zavarja az alapfokú oktatási, nevelési feladatok ellátását.
8. Felek rögzítik, hogy a Fenntartó feladata biztosítani az Ingatlan óvodai ellátás biztosítására szolgáló helyiségeinek az alkalmasságát a rendeltetésszerű használatra, valamint az óvodai ellátásra vonatkozó jogszabályoknak, szakmai előírásoknak való megfelelést.
9. A Felek az Ingatlan rendeltetésszerű használatra történő alkalmasságnak a biztosítása érdekében az alábbiakban állapodnak meg:
 - a.) a Fenntartó a saját költségviselése mellett gondoskodik:
 - az Ingatlan állagának és rendeltetésszerű használhatóságának biztosítása érdekében szükséges megelőző, javító és karbantartó munkák elvégzéséről,
 - az épület központi és a benne lévő Ingatlan központi berendezéseire kapcsolódó berendezéseinek állandó üzemképes állapotáról,
 - az Ingatlanhoz tartozó udvar, kert ápolásáról, gondozásáról, karbantartásáról.
 - b.) Fenntartó a fenti pontokban végzett feladatokat az intézmény éves költségvetése dologi kiadásának előirányzata keretében biztosítja.
10. Az ingatlan használatával kapcsolatos közműszolgáltatási díjakat, költségeket a közműszolgáltatókkal kötött fogyasztási szerződések alapján a Fenntartó viseli.

11. Az Ingatlan használata során továbbra is Önkormányzat viseli az Ingatlannal kapcsolatos közterheket.
12. A Felek megállapodnak abban, hogy a berendezések, ingóságok selejtezése az Önkormányzat előzetes hozzájárulásával történhet. Amennyiben a berendezések, ingóságok pótlása szükségessé válik, úgy azt a Fenntartó köteles biztosítani.
13. Fenntartó az Ingatlan használata során:
- az Ingatlant rendeltetésének megfelelően használja és hasznosítja,
 - az Ingatlan használata, hasznosítása, karbantartása, felújítása során a jó gazda gondosságával jár el, a karbantartás során biztosítja a használatában lévő berendezések elvárható optimális üzemidő tartamát,
 - jelen szerződésből adódó jogai gyakorlása és kötelezettségei teljesítése során betartja a jogszabályokat, a vonatkozó helyi rendeleteket, jelen szerződés előírásait,
 - előzetes írásbeli jóváhagyást kér az Önkormányzattól minden, az Ingatlan használatával, igénybevételeivel járó jogügylet tekintetben, melyre jelen megállapodás nem hatalmazza fel,
 - viseli a közműszolgáltató társaságokkal általa megkötött szolgáltatási szerződések alapján a nevére kiszámlázott közműköltségeket,
 - az ingatlanban folyamatosan és rendszeresen ellenőrzést végez, melyről jegyzőkönyvet készít, és az ellenőrzés megtörténtét követő 15 napon belül azt megküldi az Önkormányzat részére,
 - köteles az ingatlanokban és a bennük lévő ingóságokban bekövetkezett káreseményt azonnal bejelenteni a kapcsolattartó felé. Az épületre az Önkormányzat megkötötte a biztosítást, ennek költsége nem terheli a Fenntartót.
14. A Fenntartó jogosult az Önkormányzat előzetes hozzájárulását megkérve, a jobb hasznosítás érdekében korszerűsítési, átalakítási, felújítási (összefoglalóan: értéknövelő beruházás) munkákat saját költségére és felelősségére a szükséges engedélyek beszerzését követően elvégezni.
15. Az Önkormányzat jogosult a jelen szerződésből eredő jogok gyakorlását, a kötelezettségek, a megállapodás betartását a hasznosítás, karbantartás terén a rendes gazdálkodást, a közüzemi költség fizetési kötelezettség teljesítését ellenőrizni, valamint a jogszabályt sértő, továbbá a rendeltetésellenes használat, hasznosítás megszüntetését és az ebből eredő kárának megtérítését követelni.
16. Felek megállapodnak, hogy a jelen szerződést a Fenntartó egyoldalú felmondó nyilatkozatával megszüntetheti. Önkormányzat a jelen szerződést egyoldalú nyilatkozattal akkor szüntetheti meg megfelelő határidővel, amennyiben Fenntartó az óvodai ellátást más, arra alkalmas épületben is tudja biztosítani, vagy az óvodai ellátástól eláll. Jelen megállapodás megszűnése nem érinti a Felek között 2012. május 31-én létrejött „Megállapodás térítésmentes használatról” hatályát.
17. Fenntartó kijelenti és szavatolja, hogy a nemzeti vagyonról szóló 2011. évi CXCVI. törvény (a továbbiakban: „Nvtv.”) 3. §-a (1) bekezdése 1. a. pontja szerinti átlátható szervezetnek minősül.
18. A Fenntartó az Nvtv. 11. §-a (11) bekezdésének megfelelően kifejezetten vállalja, hogy
- a) a jelen Szerződésben előírt beszámolási, nyilvántartási, adatszolgáltatási kötelezettségeket teljesíti,
 - b) az átengedett nemzeti vagyont a szerződési előírásoknak és a tulajdonosi rendelkezéseknek, valamint a meghatározott hasznosítási célnak megfelelően használja, és
 - c) a hasznosításban - a Fenntartóval közvetlen vagy közvetett módon jogviszonyban álló harmadik félként - kizárólag természetes személyek vagy átlátható szervezetek vesznek részt.
19. Fenntartó tudomásul veszi, hogy Önkormányzat kártalanítás nélkül és azonnali hatállyal felmondhatja a jelen szerződést, ha a használati jogviszonyban részt vevő bármely – a Fenntartóval közvetlen vagy közvetett módon jogviszonyban álló harmadik fél - szervezet a jelen szerződés megkötését követően beállott körülmény folytán már nem minősül átlátható szervezetnek.

20. Szerződő felek a nemzeti vagyonról szóló 2011. évi CXCVI. törvény 11. § (12) bekezdésének megfelelően rendkívüli felmondási okként ismerik el a jelen szerződés 19. pontjában írt körülmény bekövetkezését.

Jelen megállapodást a Felek annak elolvasása, tartalmának megértése és magukra nézve kötelezőnek elismerése után, mint akaratukkal mindenben megegyezőt helybenhagyólag aláírták.

Kisújszállás, 2018.....

**Kisújszállási Református Egyházközség
képviselőtében:
Szilágyi Gábor Miklós elnöklelkész
Dr. Ducza Lajos gondnok**

**Kisújszállás Város Önkormányzata
képviselőtében:
Kecze István polgármester**

**Ellenjegyzem:
Kisújszálláson, 2018.
napján**

**Dr. Varga Zsolt
jegyző**

**Pénzügyileg ellenjegyzem:
Kisújszálláson, 2018.
napján**

**Bögös Katalin
osztályvezető**

Eredménye	Voks:	Szav%	Össz%	Képviselő
Igen	11	91.67	91.67	11
Nem	0	0.00	0.00	0
Tartózkodik	1	8.33	8.33	1
Szavazott	12	100.00	100.00	12
Nem szavazott	0		0.00	0
Távol	0		0.00	0
Összesen	12		100.00	12

Megjegyzés:

Név	Voks	Frakció
Demeter Jánosné	Igen	-
Dr. Ducza Lajos	Igen	-
Hermecziné Balogh Klára	Igen	-
Juhász Attila Béla	Igen	-
Kecze István	Igen	-
Kui Lajos	Igen	-
Molnár Imre	Igen	-
Szarvák Márton	Igen	-
Szepesi Jenő	Igen	-
Tatár Zoltán	Igen	-
Tuka Antal	Igen	-
Tóth Gyula	Tart.	-

3543

Száma: 2018.03.29/14/0/A/KT

Várócziné Dr. Daruka Andrea jogi ügyintéző távozik az ülésteremből 16.00 órakor.

-----15. Napirendi pont-----
Előterjesztés lovas sport támogatására ingatlan biztosításával

-----Időkorlátozás nélküli //Méretlen-----

☐☐**Kecze István:** Szóbeli kiegészítésében elmondja, hogy a sport egyesület megalakulása előtt megkeresték személyét lelkes lovas sport barátok, akik kérték azt, hogy biztosítsanak számukra területet, hogy ezt a sportot űzni tudják és különböző rendezvényeket meg tudjanak szervezni. Tájékoztatták arról, hogy párhuzamosan az egyesület megalakulásán dolgoznak. Az egyesület megalakult, a vezetőséget megválasztották, mostmár csak egy helyre van szükségük és van is, ahol tudnak biztosítani számukra majdnem 1,5 ha területet.

Nagyon bízik abban, hogy ez a lovas sport egyesület nem fog az elődei sorsára jutni. Eddig valamennyi lovas sporttal kapcsolatos egyesület, szakosztály sajnos megszűnt, de bíznak benne, hogy sikerül feltámasztani ezt a tevékenységet és színes rendezvényekkel fogják gazdagítani Kisújszállás Város rendezvénynaptárát, mindennapjait és hétvégéit is.

További szóbeli kiegészítés nem lévén kéri a bizottsági határozatok ismertetését.

☐☐**Tuka Antal:** Ismerteti a bizottsági határozatot:

**37/2018. (III. 26.) számú /H/ bizottsági határozat
 lovas sport támogatásáról ingatlan biztosításával**

Kisújszállás Város Önkormányzata Képviselő-testületének Humán Erőforrás Bizottsága lovas sport támogatásáról ingatlan biztosításával szóló határozati javaslatot előterjesztés szerinti formában javasolja elfogadásra a képviselő-testületnek.

☐☐**Molnár Imre:** Ismerteti a bizottsági határozatot:

**72/2018. (III. 27.) számú /P./ bizottsági határozat
 lovas sport támogatásáról ingatlan biztosításával**

Kisújszállás Város Önkormányzata Képviselő-testületének Pénzügyi és Gazdálkodási Bizottsága lovas sport támogatásáról ingatlan biztosításával című határozati javaslatot **előterjesztés szerinti formában** elfogadásra javasolja a képviselő-testületnek.

☐☐**Kecze István:** Kérdéseknek ad helyt.

-----Kérdések-----

☐☐**Szepesi Jenő:** Elmondja, hogy kiderül az igénylésből, hogy nagyobb területet szeretne a sport egyesület. A régi rekultivált szeméttelpepet lehetne ilyesmire használni? Az nagyon jót tenne ennek a területnek is.

☐☐**Kecze István:** *Szepesi Jenő képviselő úr kérdésére válaszolva elmondja, hogy az a terület nem megfelelő, a jelenlegi javaslatot megfelelően körbejárták, ez lesz a legalkalmasabb terület erre a sportra.*

További kérdés, vélemény és hozzászólás nem lévén szavazásra teszi föl a lovas sport támogatásáról ingatlan biztosításával című határozati javaslatot, előterjesztés szerinti formában.

-----Hozzászólások-----

Szavazás eredménye

#: 3544 Száma: 18.03.29/15/0/A/KT

Ideje: 2018 március 29 16:06

Típusa: Nyílt

Határozat; Elfogadva

Egyszerű

**85/2018. (III. 29.) számú önkormányzati határozat
lovas sport támogatásáról ingatlan biztosításával**

Kisújszállás Város Önkormányzatának Képviselő-testülete hozzájárul ahhoz, hogy az Önkormányzat kizárólagos tulajdonát képező, kisújszállási ingatlan-nyilvántartásban 3890/1 hrsz-ú „Kivett gazdasági épület, udvar” és 3890/2 hrsz-ú „Kivett vásártér” alatt felvett ingatlanok megnevezése "Kivett sportpálya" megnevezésre módosuljon. Az átminősítési eljárást követően a sportlétesítmény fenntartásáról és működtetéséről a Kisújszállási Lovas Sportegyesület térítésmentes használatával gondoskodhat.

A Képviselő-testület megbízza a polgármestert, hogy gondoskodjon az átminősítési eljárás lebonyolításáról, valamint a változás ingatlan-nyilvántartásbeli átvezetéséről, ezt követően kössön szerződést a sportlétesítmény fenntartásáról és működtetéséről a Kisújszállási Lovas Sportegyesülettel.

A Képviselő-testület az átminősítés, valamint a változások ingatlan-nyilvántartásbeli átvezetésének költségeit a 2018. évi költségvetés terhére biztosítja.

Végrehajtásért felelős: Kecze István polgármester
Határidő: 2018. december 31.

Erről értesül:

1. Kecze István polgármester
2. Dr. Varga Zsolt jegyző
3. Kisújszállási Polgármesteri Hivatal Városfejlesztési és -Üzemeltetési Osztály
4. Kisújszállási Lovas Sportegyesület

Eredménye	Voks:	Szav%	Össz% Képviselő	
Igen	12	100.00	100.00	12
Nem	0	0.00	0.00	0
Tartózkodik	0	0.00	0.00	0
Szavazott	12	100.00	100.00	12
Nem szavazott	0		0.00	0
Távol	0		0.00	0
Összesen	12		100.00	12

Megjegyzés:

Név	Voks	Frakció
Demeter Jánosné	Igen	-
Dr. Ducza Lajos	Igen	-
Hermeccziné Balogh Klára	Igen	-
Juhász Attila Béla	Igen	-
Kecze István	Igen	-
Kui Lajos	Igen	-
Molnár Imre	Igen	-
Szarvák Márton	Igen	-
Szepesi Jenő	Igen	-
Tatár Zoltán	Igen	-
Tóth Gyula	Igen	-
Tuka Antal	Igen	-

3544

Száma: 2018.03.29/15/0/A/KT

Tóth Brigitta a Kisújszállási Lovas Sport Egyesület elnöke távozik az ülésteremből 16.05 órakor.

-----16. Napirendi pont-----
Előterjesztés pályázatok benyújtására megyei kitüntető címek elnyerésére

-----Időkorlátozás nélküli //Méretlen-----

Kecze István: Szóbeli kiegészítés nem lévén kéri a bizottsági határozatok ismertetését.

Tuka Antal: Ismerteti a bizottsági határozatokat:

**38/2018. (III. 26.) számú /H/ bizottsági határozat
pályázatok benyújtásáról megyei kitüntető címek elnyerésére**

Kisújszállás Város Önkormányzata Képviselő-testületének Humán Erőforrás Bizottsága pályázatok benyújtásáról megyei kitüntető címek elnyerésére című határozati javaslatot előterjesztés szerinti formában javasolja elfogadásra a képviselő-testületnek.

**39/2018. (III. 26.) számú /H/ bizottsági határozat
pályázat benyújtásáról városmarketing díjra**

Kisújszállás Város Önkormányzata Képviselő-testületének Humán Erőforrás Bizottsága pályázat benyújtásáról városmarketing díjra című határozati javaslatot előterjesztés szerinti formában javasolja elfogadásra a képviselő-testületnek.

Kecze István: További szóbeli kiegészítés és kérdés nem lévén véleményeknek ad helyt.

-----Kérdések-----

-----Hozzászólások-----

Dr. Kovács Tibor: Elmondja, hogy egyet lehet és kell is érteni ezekkel a kezdeményezésekkel és javaslatokkal. Mindenképpen azt javasolja, hogy ezek nagyon szükségesek ahhoz, hogy az önkormányzat úttörő kezdeményezése beinduljon, egy új szemléletű városfejlesztési stratégia elkészüljön. Ebben nagy szerepet szánnak mind a Vigadónak, mind pedig a Kumániának egyenként és is összességében is. Úgy gondolja, hogyha ezeket az igényeket beadják és el is nyerik, ezek újabb megerősítést jelentenek ahhoz, hogy határozott lépéseket tesznek a még élhetőbb, még fenntarthatóbb város irányába. Ez nem csak egy ködös vízió, vagy jövőkép, hanem tényleges fejlesztési és tovább lépési elképzelések. Támogatja a terveket.

Kecze István: További vélemény és hozzászólás nem lévén szavazásra teszi föl az első, a pályázatok benyújtásáról megyei kitüntető címek elnyerésére című határozati javaslatot, előterjesztés szerinti formában.

Szavazás eredménye

#: 3545 Száma: 18.03.29/16/0/A/KT
Ideje: 2018 március 29 16:09
Típusa: Nyílt
Határozat; Elfogadva
Egyszerű

**86/2018. (III. 29.) számú önkormányzati határozat
pályázatok benyújtásáról megyei kitüntető címek elnyerésére**

Kisújszállás Város Önkormányzatának Képviselő-testülete pályázatot nyújt be a Jász-Nagykun-Szolnok Megyei Önkormányzat által alapított kitüntető címek elnyerésére a következők szerint: a „Települési Környezetért” cím elnyerésére **A kisújszállási Vigadó mint épített örökség** témában, valamint a „Jász-Nagykun-Szolnok Megye Turisztikai Értéke” cím elnyerésére a **Kumánia Gyógy- és Strandfürdő, valamint Hotel Kumánia ***superior** részére, annak bemutatásával.

Végrehajtásért felelős: Kecze István polgármester
Határidő: 2018. május 15.

Erről értesül:

1. Kecze István polgármester
2. Kovács Sándor megyei közgyűlési elnök, 5001 Szolnok, Pf. 41.
3. Kisújszállási Polgármesteri Hivatal Szervezési és Önkormányzati Kapcsolatok Osztálya

Eredménye	Voks:	Szav%	Össz%	Képviselő
Igen	12	100.00	100.00	12
Nem	0	0.00	0.00	0
Tartózkodik	0	0.00	0.00	0
Szavazott	12	100.00	100.00	12
Nem szavazott	0		0.00	0
Távol	0		0.00	0
Összesen	12		100.00	12

Megjegyzés:

Név	Voks	Frakció
Demeter Jánosné	Igen	-
Dr. Ducza Lajos	Igen	-
Hermeccziné Balogh Klára	Igen	-
Juhász Attila Béla	Igen	-
Kecze István	Igen	-
Kui Lajos	Igen	-
Molnár Imre	Igen	-
Szarvák Márton	Igen	-
Szepesi Jenő	Igen	-
Tatár Zoltán	Igen	-
Tóth Gyula	Igen	-
Tuka Antal	Igen	-

3545

Száma: 2018.03.29/16/0/A/KT

Kecze István: Szavazásra teszi föl a második, a pályázat benyújtásáról városmarketing díjra című határozati javaslatot, előterjesztés szerinti formában.

Szavazás eredménye

#: 3546 Száma: 18.03.29/16/0/A/KT

Ideje: 2018 március 29 16:09

Típusa: Nyílt

Határozat; Elfogadva

Egyszerű

87/2018. (III. 29.) számú önkormányzati határozat pályázat benyújtásáról városmarketing díjra

Kisújszállás Város Önkormányzatának Képviselő-testülete pályázatot nyújt be a Magyar Marketing Szövetség 2018-ban is meghirdetett Országos Városmarketing Díj elnyerésére, „Városmárka, városimázs építő nem-marketing teljesítmények, értékek (indirekt marketing)” kategóriában, **Itt mindenkire zene vár - Kisújszállás a Nagykunság kulturális fővárosa** címmel. A pályázat benyújtásához szükséges 20.000 Ft + áfa összeget az önkormányzat a 2018. évi rendezvény- és kiadványtervéről szóló 8/2018. (I. 31.) számú önkormányzati határozat 1/6. pontjában megnevezett, városmarketing feladatokra tervezett összeg terhére biztosítja.

Végrehajtásért felelős: Kecze István polgármester
Határidő: 2018. május 8.

Erről értesül:

1. Kecze István polgármester
2. Kisújszállási Polgármesteri Hivatal Pénzügyi Osztálya
3. Kisújszállási Polgármesteri Hivatal Szervezési és Önkormányzati Kapcsolatok Osztálya

Eredménye	Voks:	Szav%	Össz%	Képviselő
Igen	12	100.00	100.00	12
Nem	0	0.00	0.00	0
Tartózkodik	0	0.00	0.00	0
Szavazott	12	100.00	100.00	12
Nem szavazott	0		0.00	0
Távol	0		0.00	0
Összesen	12		100.00	12

Megjegyzés:

Név	Voks	Frakció
Demeter Jánosné	Igen	-
Dr. Ducza Lajos	Igen	-
Hermeccziné Balogh Klára	Igen	-
Juhász Attila Béla	Igen	-
Kecze István	Igen	-
Kui Lajos	Igen	-
Molnár Imre	Igen	-
Szarvák Márton	Igen	-
Szepesi Jenő	Igen	-
Tatár Zoltán	Igen	-
Tóth Gyula	Igen	-
Tuka Antal	Igen	-

3546

Száma: 2018.03.29/16/0/A/KT

-----17. Napirendi pont-----

Előterjesztés vis maior pályázat benyújtására

-----Időkorlátozás nélküli //Méretlen-----

Kecze István: Szóbeli kiegészítésében elmondja, hogy hasonló előterjesztéssel, valamint szándékkal már találkozott a képviselő-testület. Akkor az a vis maior pályázat nem nyert, de javasolják, hogy ismételten nyújtsák be a március 19-ei, valamint az az előtti viharkárookra hivatkozva. További szóbeli kiegészítés nem lévén kéri a bizottsági határozat ismertetését.

Molnár Imre: Ismerteti a bizottsági határozatot:
73/2018. (III. 27.) számú /P./ bizottsági határozat
vis maior pályázat benyújtásáról

Kisújszállás Város Önkormányzata Képviselő-testületének Pénzügyi és Gazdálkodási Bizottsága vis maior pályázat benyújtásáról szóló határozati javaslatot **előterjesztés szerinti formában** elfogadásra javasolja a képviselő-testületnek.

Kecze István: További szóbeli kiegészítés, kérdés, vélemény és hozzászólás nem lévén szavazásra teszi föl a vis maior pályázat benyújtásáról szóló határozati javaslatot, előterjesztés szerinti formában.

-----Kérdések-----

-----Hozzászólások-----

Szavazás eredménye

#: 3547 Száma: 18.03.29/17/0/A/KT

Ideje: 2018 március 29 16:11

Típusa: Nyílt

Határozat; Elfogadva

Egyszerű

**88/2018. (III. 29.) számú önkormányzati határozat
vis maior pályázat benyújtásáról**

A Kisújszállás Város Önkormányzatának Képviselő-testülete a vis maior támogatás felhasználásának részletes szabályairól szóló 9/2011. (II. 15.) Kormányrendelet alapján **vis maior támogatás címen** támogatási igényt nyújt be a Belügyminisztériumhoz a Kisújszállás, 2155/17 hrsz.-on, természetben a Piac téren található víztorony megrongálódott burkolattartó szerkezetének és burkolatának helyreállításával, és az ideiglenes helyreállítással kapcsolatos költségek finanszírozása érdekében.

A vis maior eseménnyel érintett helyszín a következő:
Kisújszállás, 2155/17 hrsz.-on (Piac tér) található víztorony

A **káresemény forrásösszetétele** a következők szerint alakul:

A biztosítási összeg nélküli **saját forrás 1 482 500 Ft (10%)**, a **támogatási igény 13 342 500 Ft (90%)**.

A károk helyreállításának (költségvetések alapján) tervezett összköltsége **14 825 000 Ft**, melynek fedezetét az önkormányzat **részben tudja** biztosítani.

A Képviselő-testület nyilatkozik arról, hogy a káreseménnyel érintett vagyonelem a tulajdonát képezi, annak üzemeltetője a Tiszamenti Regionális Vízművek Zrt.

A károsodott építmény az önkormányzat alábbi kötelező feladatának ellátását szolgálja:
Kisújszállás Város Önkormányzata a víztoronnyal a Magyarország helyi önkormányzatiról szóló 2011. évi CLXXXIX. törvény 13. § (1) bekezdés 21. pontja alapján lát el kötelező feladatot.

A bekövetkezett káreseménnyel kapcsolatban az Önkormányzat az Aegon Magyarország Biztosító Zrt.-vel kötött biztosítással **rendelkezik** (biztosítási szerződés száma: 6550-3/2017). Az önkormányzat biztosítása a vis maior helyzet következtében bekövetkezett káreseményekre kiterjed, így az adott káreseményre biztosítási összeget **igényelt**.

Kisújszállás Város Önkormányzata a károsodott ingatlanokra értékkövető határozott időtartamú biztosítással rendelkezik, és vállalja annak 4 éven keresztül fenntartását, valamint a támogatás elszámolásának benyújtásakor igazolja a biztosítási szerződés megkötését a Magyar Államkincstár területileg illetékes Igazgatósága felé.

A Képviselő-testület vállalja a károsodott építménynek a költséghatékonyság és a megvalósíthatóság szempontjaira tekintettel történő helyreállítását.

A Képviselő-testület nyilatkozik, hogy más - a tulajdonában lévő - vagyontárggyal a feladatát **nem tudja ellátni**.

A testület a saját forrás összegét a 2018. évi költségvetéséről szóló 3/2018. (I. 31.) önkormányzati rendeletében biztosítja.

A Képviselő-testület felhatalmazza a polgármestert a pályázat és a benyújtáshoz szükséges valamennyi nyilatkozat és dokumentum aláírására.

Végrehajtásért felelős: Kecze István polgármester

Határidő: 2018. április 30.

Erről értesül:

1. Kecze István polgármester
2. Dr. Varga Zsolt jegyző
3. Kisújszállási Polgármesteri Hivatal Pénzügyi Osztály
4. Kisújszállási Polgármesteri Hivatal Városfejlesztési és -Üzemeltetési Osztály

Eredménye	Voks:	Szav%	Össz%	Képviselő
Igen	12	100.00	100.00	12
Nem	0	0.00	0.00	0
Tartózkodik	0	0.00	0.00	0
Szavazott	12	100.00	100.00	12
Nem szavazott	0		0.00	0
Távol	0		0.00	0
Összesen	12		100.00	12

Megjegyzés:

Név	Voks	Frakció
Demeter Jánosné	Igen	-
Dr. Ducza Lajos	Igen	-
Hermeccziné Balogh Klára	Igen	-
Juhász Attila Béla	Igen	-
Kecze István	Igen	-
Kui Lajos	Igen	-
Molnár Imre	Igen	-
Szarvák Márton	Igen	-
Szepesi Jenő	Igen	-
Tatár Zoltán	Igen	-
Tóth Gyula	Igen	-
Tuka Antal	Igen	-

3547

Száma: 2018.03.29/17/0/A/KT

-----17/A Napirendi pont-----

Előterjesztés Kisújszállás Város Önkormányzata által tervezett beruházások megvalósításához szükséges pénzügyi forrás biztosításának előkészítésére

-----Időkorlátozás nélküli //Méretlen-----

□□**Kecze István:** Szóbeli kiegészítésében elmondja, hogy a költségvetés elfogadása után két hónappal azért szeretnének egy határozati javaslatot elfogadtatni fejlesztési célú hitel felvételének előkészítéséről, mivel a költségvetésben szereplő fejlesztési hitelkeret, amely 138 millió forint és a TOP-os pályázatok, fejlesztések megvalósításához kapcsolódó, már tapasztalt kb. 30%-os többletköltségének fedezetére van szükség, melyet állami támogatás formájában kívántak biztosítani. Akkor hirdethetnek bármilyen eredményt egy-egy kivitelezésre irányuló közbeszerzés esetén, ha lenyilatkozzák, hogy rendelkeznek a szükséges forrással. Az a bizonyos állami támogatás, melyre szóbeli ígéret hangzott el, rövid időn belül erről döntés nem fog születni. Jövő hétvégi választások miatt várhatóan az új kormány megalakulása után még hónapok után várhatják azt, hogy ebben döntés születik, addig viszont a kivitelezőt ki kell választani, a kivitelezésnek meg kell kezdődnie és most

átmeneti megoldásként azt látják leginkább megfelelő megoldásnak, hogyha egy olyan fejlesztési hitelkeret elindításáról döntenek, amelyhez kapcsolódóan le tudja nyilatkozni a képviselő-testület azt, hogy a szükséges forrás a pályázatok megvalósításához rendelkezésre áll. Nagyon bízik abban, hogy az itt jelzett 138 millió forintnál nagyobb hitelfelvételre nem kerül sor, viszont a biztonság és a folyamatos döntés, fejlődés érdekében szükséges a mellékelt határozati javaslat elfogadása. További szóbeli kiegészítés nem lévén kéri a bizottsági határozat ismertetését.

Farkas Nikolett városüzemeltetési ügyintéző bejön az ülésterembe 16.14 órakor.

☐☐ **Molnár Imre:** Ismerteti a bizottsági határozatot:

74/2018. (III. 27.) számú /P./ bizottsági határozat

Kisújszállás Város Önkormányzata által tervezett fejlesztési célú hitel felvételének előkészítéséről

Kisújszállás Város Önkormányzata Képviselő-testületének Pénzügyi és Gazdálkodási Bizottsága Kisújszállás Város Önkormányzata által tervezett fejlesztési célú hitel felvételének előkészítéséről szóló határozati javaslatot **előterjesztés szerinti formában** elfogadásra javasolja a képviselő-testületnek.

☐☐ **Kecze István:** Kérdéseknek ad helyt.

-----**Kérdések**-----

☐☐ **Hermecziné Balogh Klára:** Elmondja, hogy ezek TOP-os pályázatok. Több helyen elhangzott már, hogy az önkormányzatok nehéz helyzetbe kerültek pontosan a költség emelkedések miatt. Elméletileg, ami 100%-os támogatottságú és mégis pótolni kell hitellel, ott az Uniótól kell jóváhagyást kérni. Erről van valamilyen információ?

☐☐ **Kecze István:** *Hermecziné Balogh Klára képviselő asszony kérdésére válaszolva elmondja, hogy az információk szerint Uniós jóváhagyásra nincs szükség. Az a 100%, ami megállapításra került, azt sajnos 2016. évi költségvetési tervezet volt, amikor benyújtották a pályázatokat. Az elmúlt 2 év áremelkedései viszont már 20-30%-os többletköltségnövekedést irányoznak elő. Ez az, amit most nem tudnak pótolni más módon. Hisz abban, hogy a kormányzati segítség megérkezik, ezt viszont ősznél hamarabb nem várhatják, de addig lépni kell, mert ezeket a pályázatokat meg kell indítani, sőt be is kell fejezni, mert van, ahol októberi határidő van. Sőt, van olyan mérföldkő módosítási kérelem, amit maximum december végéig tudnak kitolni. Lehetséges, hogy jónéhány pályázat megvalósítása áthúzódik a következő évre is.*

További kérdés, vélemény és hozzászólás nem lévén szavazásra teszi föl a Kisújszállás Város Önkormányzata által tervezett fejlesztési célú hitel felvételének előkészítéséről szóló határozati javaslatot, előterjesztés szerinti formában.

-----**Hozzászólások**-----

Szavazás eredménye

#: 3548 Száma: 18.03.29/17/0/A/KT

Ideje: 2018 március 29 16:17

Típusa: Nyílt

Határozat; Elfogadva

Egyszerű

89/2018. (III. 29.) számú önkormányzati határozat

Kisújszállás Város Önkormányzata által tervezett fejlesztési célú hitel felvételének előkészítéséről

Kisújszállás Város Önkormányzatának Képviselő-testülete a nyertes pályázatainak megvalósítása önerejéhez fejlesztési célú hitel felvételét határozza el.

A Képviselő-testület megbízza a jegyzőt a fejlesztési célhitel felvételének előkészítésével, a számlavezető pénzügyi intézmény részére történő előzetes hitelbírálat benyújtásával és az adósságot keletkeztető ügylet engedélyének előkészítésével.

A Képviselő-testület felhatalmazza a polgármestert a fejlesztési hitel előkészítésével kapcsolatos adatszolgáltatások, szerződések aláírására.

A számlavezető pénzügyi intézmény hitelbírálatát követően a tényleges hitelfelvételről szóló döntést a Képviselő-testület elé kell terjeszteni és az önkormányzat 2018. évi költségvetéséről szóló 3/2018. (I. 31.) önkormányzati rendeletet és a költségvetési évet követő három évre szóló költségvetési kitekintésről szóló 15/2018. (I. 31.) számú önkormányzati határozat módosítását elő kell készíteni.

Végrehajtásért felelős: Kecze István polgármester és Dr. Varga Zsolt jegyző

Határidő: 2018. május 31.

Erről értesül:

1. Kecze István polgármester
2. Dr. Varga Zsolt jegyző
3. Kisújszállási Polgármesteri Hivatal Pénzügyi Osztály

Eredménye	Voks:	Szav%	Össz%	Képviselő
Igen	12	100.00	100.00	12
Nem	0	0.00	0.00	0
Tartózkodik	0	0.00	0.00	0
Szavazott	12	100.00	100.00	12
Nem szavazott	0		0.00	0
Távol	0		0.00	0
Összesen	12		100.00	12

Megjegyzés:

Név	Voks	Frakció
Demeter Jánosné	Igen	-
Dr. Ducza Lajos	Igen	-
Hermecziné Balogh Klára	Igen	-
Juhász Attila Béla	Igen	-
Kecze István	Igen	-
Kui Lajos	Igen	-
Molnár Imre	Igen	-
Szarvák Márton	Igen	-
Szepesi Jenő	Igen	-
Tatár Zoltán	Igen	-
Tóth Gyula	Igen	-
Tuka Antal	Igen	-

3548

Száma: 2018.03.29/17/0/A/KT

-----17/B Napirendi pont-----

Előterjesztés a zsidó temető rekonstrukciójára vonatkozó pályázat benyújtására

-----Időkorlátozás nélküli //Méretlen-----

Kecze István: Szóbeli kiegészítésében elmondja, hogy ezt az előterjesztést bizottság nem tudta megtárgyalni, annyira gyorsan kell reagálni a pályázati felhívásra. A mai napon készült el az előterjesztés.

További szóbeli kiegészítés, kérdés, vélemény és hozzászólás nem lévén szavazásra teszi föl az első, a zsidó temető rekonstrukciójára vonatkozó pályázat benyújtásáról szóló határozati javaslatot, előterjesztés szerinti formában.

-----Kérdések-----

-----Hozzászólások-----

Szavazás eredménye

#: 3549 Száma: 18.03.29/18/0/A/KT

Ideje: 2018 március 29 16:18

Típusa: Nyílt

Határozat; Elfogadva

Egyszerű

**90/2018. (III. 29.) számú önkormányzati határozat
a zsidó temető rekonstrukciójára vonatkozó pályázat benyújtásáról**

1. Kisújszállás Város Önkormányzatának Képviselő-testülete a Magyarországi Zsidó Örökség Közalapítvány által, az európai kulturális örökség részét képező, Magyarország területén található/fellelhető, jelenleg gondozatlan, elenyészőben lévő zsidó sírkertek, sírhelyek rekonstrukciójához, továbbá a kulturális örökség megismerésében, védelmében, megőrzésében való minél szélesebb társadalmi részvétel ösztönzése érdekében, különös tekintettel a fiatal nemzedék kulturális örökséggel kapcsolatos tudása fejlesztésének elősegítésére vonatkozó pályázatot nyújt be, melynek keretében a kisújszállási ingatlan-nyilvántartásban 2231 hrsz-on nyilvántartott, az Izraeliták Országos Képviselői Irodája tulajdonában lévő kisújszállási zsidó temető rekonstrukcióját hajtja végre. A pályázatban foglalt tevékenység megvalósításához önerőt nem biztosít.

2. A Képviselő-testület a kivitelezést követő 10 éven át vállalja a zsidó temető folyamatos gondozását, karbantartását.

3. A Képviselő-testület felhatalmazza a polgármestert a pályázati kérelem és a benyújtáshoz szükséges valamennyi nyilatkozat és dokumentum aláírására.

Végrehajtásért felelős: Kecze István polgármester

Határidő: 2018. április 13.

Erről értesül:

1. Kecze István polgármester
2. Dr. Varga Zsolt jegyző
3. Izraeliták Országos Képviselői Irodája 1070 Budapest VII. kerület Síp utca 12.
4. Kisújszállási Polgármesteri Hivatal Városfejlesztési és -Üzemeltetési Osztály

Eredménye	Voks:	Szav%	Össz%	Képviselő
Igen	12	100.00	100.00	12
Nem	0	0.00	0.00	0
Tartózkodik	0	0.00	0.00	0
Szavazott	12	100.00	100.00	12
Nem szavazott	0		0.00	0
Távol	0		0.00	0
Összesen	12		100.00	12

Megjegyzés:

Név	Voks	Frakció
Demeter Jánosné	Igen	-
Dr. Ducza Lajos	Igen	-

Hermeccziné Balogh Klára	Igen	-
Juhász Attila Béla	Igen	-
Kecze István	Igen	-
Kui Lajos	Igen	-
Molnár Imre	Igen	-
Szarvák Márton	Igen	-
Szepesi Jenő	Igen	-
Tatár Zoltán	Igen	-
Tóth Gyula	Igen	-
Tuka Antal	Igen	-

3549

Száma: 2018.03.29/18/0/A/KT

Kecze István: Szavazásra teszi föl a második, a zsidó temető rekonstrukciójára vonatkozó pályázat megvalósításához kötendő együttműködési megállapodásról szóló határozati javaslatot, előterjesztés szerinti formában.

Szavazás eredménye

#: 3550 Száma: 18.03.29/18/0/A/KT

Ideje: 2018 március 29 16:19

Típusa: Nyílt

Határozat; Elfogadva

Egyszerű

91/2018. (III. 29.) számú önkormányzati határozat

a zsidó temető rekonstrukciójára vonatkozó pályázat megvalósításához kötendő együttműködési megállapodásról

Kisújszállás Város Önkormányzatának Képviselő-testülete felkéri a Kisújszállási Városvédő és -Szépítő Egyesületet a Magyarországi Zsidó Örökség Közalapítvány által kiírt, a zsidó temető felújítására vonatkozó pályázat szakmai előkészítésében és megvalósításában való közreműködésre.

A Képviselő-testület felhatalmazza a polgármestert a Kisújszállási Városvédő és -Szépítő Egyesülettel a zsidó temető 10 éven át történő gondozására, karbantartására vonatkozó együttműködési megállapodás aláírására.

Végrehajtásért felelős: Kecze István polgármester

Határidő: 2018. április 13.

Erről értesül:

1. Kecze István polgármester
2. Dr. Varga Zsolt jegyző
3. Kisújszállási Városvédő és -Szépítő Egyesület
4. Kisújszállási Polgármesteri Hivatal Városfejlesztési és -Üzemeltetési Osztály

Eredménye	Voks:	Szav%	Össz%	Képviselő
Igen	12	100.00	100.00	12
Nem	0	0.00	0.00	0
Tartózkodik	0	0.00	0.00	0
Szavazott	12	100.00	100.00	12
Nem szavazott	0		0.00	0
Távol	0		0.00	0
Összesen	12		100.00	12

Megjegyzés:

Név	Voks	Frakció
Demeter Jánosné	Igen	-
Dr. Ducza Lajos	Igen	-
Hermeccziné Balogh Klára	Igen	-
Juhász Attila Béla	Igen	-
Kecze István	Igen	-
Kui Lajos	Igen	-
Molnár Imre	Igen	-
Szarvák Márton	Igen	-
Szepesi Jenő	Igen	-
Tatár Zoltán	Igen	-
Tóth Gyula	Igen	-
Tuka Antal	Igen	-

3550

Szám: 2018.03.29/18/0/A/KT

Dr. Nagy Tünde jogi és szervezési ügyintéző távozik az ülésből 16.19 órakor.

-----18. Napirendi pont-----

Tájékoztató a két önkormányzati ülés között történt fontosabb eseményekről

-----Időkorlátozás nélküli //Méretlen-----

Kecze István: Szóbeli kiegészítés és kérdés nem lévén véleményeknek ad helyt.

-----Kérdések-----

-----Hozzászólások-----

Dr. Kovács Tibor: Elmondja, hogy március 22-23-án volt egy konferencia a Nagykunságról, ennek 23-án Kisújszállás adott otthont. Nem csak, hogy köszönthette a vendégeket és képviselheti az önkormányzatot, hanem tartott egy előadást is a városfejlesztésről Kisújszállás példáján keresztül. Március 24-25-én volt szerencséje Lakitelken részt venni az értékközösség konferencián és itt sem csak képviselt, hanem aktívan részt vett. Műhelyfoglalkozáson lehetősége volt bemutatni a helyi értéktár működését, a pozitív tapasztalatokat és a jövőre vonatkozó javaslatokat is. Reméli, hogy mindenhol sikerült méltóképpen képviselni a várost.

Kecze István: További vélemény és hozzászólás nem lévén szavazásra teszi föl a két önkormányzati ülés között történt fontosabb eseményekről szóló tájékoztató tudomásul vételét.

Szavazás eredménye

#: 3551 Szám: 18.03.29/18/0/A/KT

Ideje: 2018 március 29 16:21

Típusa: Nyílt

Határozat; Elfogadva

Egyszerű

Szavazás a két önkormányzati ülés között történt fontosabb eseményekről szóló tájékoztató tudomásul vételéről.

<u>Eredménye</u>	<u>Voks:</u>	<u>Szav%</u>	<u>Össz%</u>	<u>Képviselő</u>
Igen	12	100.00	100.00	12
Nem	0	0.00	0.00	0
Tartózkodik	0	0.00	0.00	0

Szavazott	12	100.00	100.00	12
Nem szavazott	0		0.00	0
Távól	0		0.00	0
Összesen	12		100.00	12

Megjegyzés:

Név	Voks	Frakció
Demeter Jánosné	Igen	-
Dr. Ducza Lajos	Igen	-
Hermeccziné Balogh Klára	Igen	-
Juhász Attila Béla	Igen	-
Kecze István	Igen	-
Kui Lajos	Igen	-
Molnár Imre	Igen	-
Szarvák Márton	Igen	-
Szepesi Jenő	Igen	-
Tatár Zoltán	Igen	-
Tóth Gyula	Igen	-
Tuka Antal	Igen	-

3551

Szám: 2018.03.29/18/0/A/KT

----19. Napirendi pont----**Előterjesztés interpellációkra, kérdésekre, közérdekű bejelentésekre****----Időkorlátozás nélküli //Méretlen----**

Kecze István: Interpellációknak, kérdéseknek és közérdekű bejelentéseknek ad helyt.

Demeter Jánosné: Elmondja, hogy a Kisújszállási Kutyabarát és Állatvédő Egyesület tagjai a segítségét kérték abban, hogy a kutyamenhelyhez vezető útszakasz, mely esős időben nehezen járható, feltöltésre kerüljön. Szükségük lenne téglatormelékre, építési törmelékre, hogy a kocsni nyomvonalának szélességében szilárd töltést tudjanak létrehozni. Szeretné kérni képviselőtársait, a hivatal munkatársait és TV Kisúj adását nézőket, legyenek segítségére az állatvédő egyesületnek, személye is ezt fogja tenni.

A gázártámogatás kapcsán elhangzott, hogy a kormány 1 milliárd forinttal egészíti ki a települési önkormányzatok szociális tüzelőanyagok vásárlásához kapcsolódó támogatást. Ehhez kapcsolódva szeretné sokak kérdését feltenni és tájékoztatást kérni. Kisújszállás városa részesül-e a kiegészítő keretből, ha igen, akkor hogyan és milyen formában jut hozzá a lakosság? A gázártámogatáshoz hasonlóan, rászorultságtól függetlenül minden fával tüzelő család részesül ebből?

Március 13-án a késő esti órákban kapott egy SMS-t, melyről tájékoztatni kívánja a képviselő-testület tagjait. Így szól: „Tisztelt Demeter Jánosné! Dr. Kovács Róbert vagyok, jelenleg Budapesten dolgozó fogszakorvos. Kisújszálláson lakom. A hazatelepülést választanám, ha lenne lehetőségem. Kérem értesítsenek, ha lehetőség kínálkozik. Jó éjszakát és elnézést a zavarásért.” Úgy gondolja, tette mindezt annak szellemében, hogy értesült arról a kedvező lehetőségről, hogy az önkormányzat pályázatot nyert „Kisújszállás, a Te otthonod!” címmel. Kérdése, hogy van-e lehetőség arra, amit doktor úr kérdez? Szeretné kérni, hogy minden segítséget adjanak meg e fiatal fogszakorvosnak a Kisújszálláson megvalósuló magas szakmai színvonalú fogorvosi ellátás folyamatosságának biztosítása érdekében.

Kecze István: Demeter Jánosné képviselő asszony által elmondottakra reagálva elmondja, hogy nem tudja, a Kutyabarátok kerestek-e meg más szervezetet? Esetleg a VGN Kft-t, aki rendelkezik anyaggal. Kérdezi mindezt azért, hogy ebben az esetben szükséges összehangolni a munkát. Ez egyeztetéseket fog igényelni.

Elmondja, hogy Dr. Kovács Róbert megkereste a Polgármesteri Hivatalt is, hivatalos levélben, melyre a választ megkapta. A válaszlevél második felében felkínálták doktor úrnak azt a lehetőséget, hogy

keresik a megoldásokat. Mivel mostmár elég széles körben kér tájékoztatást doktor úr, remélhetőleg a következő ülésre készülni fog egy előterjesztés. Ezek a lehetőségek, amelyekről általánosan beszélnek, nem biztos, hogy Kisújszállásra igazak. Szeretnének ebből előterjesztést készíteni, hogy mindenki tisztán lássa a helyzetet. Attól, hogy sokszor keresik meg a Hivatalt és az önkormányzatot ugyanazzal a kérdéssel, nem biztos, hogy előrébb tudnak lépni.

□□**Dr. Varga Zsolt:** Elmondja továbbá, hogy észre vették a Magyar Közlönyben megjelent szabályozást. Sajnos az önkormányzat szociális tűzifa programban nem vesz részt, hiszen 5 000 főt meghaladó lakosságszám van, így erre nem jogosult a város. Ettől eltekintve az önkormányzat ebben az évben a rászorultak vonatkozásában az előző évekhez viszonyítva jelentősen túlteljesítette a rendelkezésre álló anyagból a tűzifa ellátást. Igyekeztek mindent elkövetni annak érdekében, hogy helyben hozzá tudják juttatni a lakosságot a tüzelőhöz.

□□**Molnár Imre:** Elmondja, hogy nagyon sok az elhagyott ingatlan a városban, több okból kifolyólag. Van, aki nem él itt életvitelszerűen, de van olyan elhanyagoltság is, ahol élnek, de rettenetes állapotok vannak az ingatlan körül. Mindezekből kifolyólag sok panasz érkezik a képviselőkhöz, a közterület-felügyelőkhöz és a hivatalhoz is. Amikor azzal a panasszal jön a lakos, hogy patkány van a szomszéd udvarán és tele van szeméttel minden, valamint az előtte lévő árok nincs takarítva és nem tud elfolyni a csapadékvíz, akkor már előzőleg megkeresték a közterület-felügyelőt, aki nem igazán tud a kérdésben intézkedni. A kérdése az, hogy a képviselőknek kihez kell fordulniuk? Van-e valamilyen lehetőség arra önkormányzati szinten, hogy nyomatékosan felhívják azoknak a lakóknak a figyelmét, akik már nem élnek itt, az árkot és a ház udvarát nem takarítják és méteres gaz van náluk? Milyen lehetőség van arra, hogy kezeljék az elhanyagoltságot? A kérések után szinte teljesen tehetetlenek.

A Rákóczi utcán egy szakaszon nem ég a közvilágítás kb. egy hónapja. Szóltak az önkormányzatnak, tudomása van róla, hogy az E-On-nak is. Következő lépésként az önkormányzati képviselőt keresik fel a lakosok. Ebben a kérdésben mit tehetnek? Tudja, hogy már minden illetéknek szólva lett, de ugyanakkor nem történt semmi sem.

Személye is szeretne volna kérni, hogy Dr. Kovács Róbert fogorvost mindenképpen támogassák a hazajövetelében. Több illetékessel beszélt már ez ügyben, Kiss Endre osztályvezető úrral is és Zámbori Péterrel, a Kumánia Gyógyfürdő Kft. ügyvezetőjével is. Látszik, hogy minden felől megvan a támogatás. Kérni is akarta, hogy készüljön egy előterjesztés, melyben leírják azokat a területeket, ahol felmerültek lehetőségek. Gondol itt a Nyár utcai gyermekorvosi rendelőre, hiszen ott van egy üres rendelő, valamint a Kumánia területén egyéb területen. Meg kell keresni a lehetőségeket, és körbe kell őket járni, és pozitív megvalósítást szorgalmazni. Köszöni, ha ez az előterjesztés a következő ülésre elkészül.

□□**Dr. Varga Zsolt:** *Molnár Imre képviselő úr első kérdésére válaszolva elmondja, hogy a kérdéskör komplex, vannak elhagyott és lakott, de nem rendszeresen karbantartott környezetek. A közterület használatával és tisztántartásával foglalkozó rendelete megvan az önkormányzatnak, mindenki a saját háza előtt a közterületet köteles rendben tartani, ez alól az árok sem kivétel. A szankción felül annyi plusz van az önkormányzati rendeletben, hogy amennyiben felszólítás ellenére sem végzi el az illető azt a tevékenységet, amit kell, akkor az ő költségére az önkormányzat elvégezteti. Erre vonatkozóan a VGN Kft-vel van megállapodásuk. Ezeket tudják pótolni, meg tudják csinálni. Abban az esetben, ha szükséges, elvégzik a feladatot. Túl nagy reményt nem látnak arra, hogy a keletkezett költségeket be tudják hajtani, ebből kifolyólag, amennyire lehet, próbálják őket rászorítani arra, hogy végezzék el a feladatokat. Ha majd a közbiztonsággal kapcsolatos előterjesztést fogja tárgyalni a képviselő-testület, láthatják, hogy számot fognak adni a közterület-felügyelők munkájáról. Itt látszik az, hogy több száz és több ezres nagyságrendben mennek ezek a felszólítások. Az ingatlanon belül történő hulladék felhalmozással kapcsolatosan szintén van hatáskörük, hulladékgazdálkodási bírságot szabhatnak ki. Abban az esetben, ha az illető rossz szociális körülmények között van, a behajtás valószínűsége nulla, ezzel nem fognak tudni célt érni. Szeretné felhívni a figyelmet arra, hogy a gyermekvédelmi és szociális beszámoló kapcsán felvetődött és utaltak is arra, hogy a családsegítő és gyermekjóléti szolgálat megerősítésére lenne szükség, ebbe nagyon komoly forrásokat kellene bele tenni, központi forrásból. Ekkor tudnának folyamatosan eljárni.*

A képviselőket ért megkeresésekkel kapcsolatosan elmondja, hogy minden ilyen esetben nyugodtan gyűjtsék össze ezeket a kérdéseket és felvetéseket. Keressék a Hivatal munkatársait, vagy személyét és

tudnak így tájékoztatást adni, hogy melyik ügy hogyan halad. Van olyan eset, amikor a szolgáltatót valósággal fenyegetni kell azért, hogy elvégezzen egy-egy tevékenységet. Amennyire tudják, megpróbálják orvosolni a problémát, még akkor is, hogyha nem önkormányzati feladatról van szó.

□□**Dr. Kovács Tibor:** Elmondja, hogy intenzíven ingázik Eger és Kisújszállás között, és ha kell, minden ülésen el fogja mondani azokat a gondolatait, melyek a szemetalés kapcsán fogalmazódnak meg benne. Mind helyben, mind országosan nagyon komoly probléma ez. A nem szemetalók alkotmányos jogait sértik a szemetalók. Miért jó ez? Lehet apellálni a jó érzésre? Nem csak a jelent és a saját jövőjüket, de a gyerekeik jövőjét is veszélyeztetik a szemetaléssel.

□□**Tatár Zoltán:** Alpolgármester társának figyelmébe ajánlja, hogy lesz egy hulladékgyűjtési akció április 7-én. Sok szeretettel várnak mindenkit, aki mások szemetalét felszedni a „Te Szedd!” akció keretében. A legjobb az lenne, ha nem dobálnák el a szemetalét.

Sokat beszélnek arról, hogy az elmúlt időszakban a városban nagyon megnőtt a gépjármű állomány. Elsődlegesen a város belterületén beszélhetnek parkolási problémákról, viszont most egy lakossági jelzésre szeretné felhívni a figyelmet. A Bajcsy-Zsilinszky utca Kádas Iskola környékén lévő parkolási probléma már régóta megvan. Arra szeretné kérni a Polgármesteri Hivatalt, hogy önkormányzati szinten legyen felvéve a kapcsolat az intézmény fenntartójával. Évekkel ezelőtt kialakításra került egy kövel kialakított leálló lehetőség az út déli oldalán. Ma már az út mind a két oldalán állnak, egy-egy mezőgazdasági jármű, vagy teherautó nehezen fér el, mert a személygépjárművek belógnak az útra. Szerencsére alakítottak ki több lehetőséget, megnövekedett a tevékenységi kör, a megyéből nagyon messziről hoznak ide autista gyermekeket készségfejlesztésre és foglalkoztatásra. Nagyon örvendetes ez, hiszen munkahelyeket teremtenek és fejlődnek a gyermekek. Ebből adódóan viszont a Kossuth Lajos utca mindkét oldalán parkolnak már az autók és ez elnyúl az Ady Endre utcai magánlakások elé is. Hosszú távon kezdeni kell ezzel valamit, ebben kér segítséget.

□□**Tuka Antal:** Elmondja, hogy a Deák Ferenc utca 2/A 3. szám alatti garázs tulajdonosa mozgáskorlátozott, az erre felhívó tábla a garázsajtón kívülről elhelyezésre került. Sokszor előfordul az, hogy a közterületen ott parkoló járművek miatt nem tud kiállni a garázból. Tudják-e azzal segíteni a mindennapi minőségi életét, hogy ott mozgáskorlátozott hely felfestése és tábla kihelyezése történjen meg. Ennek milyen nagyságrendű a költsége? Ezt tudja valamikor vállalni az önkormányzat?

□□**Dr. Ducza Lajos:** Közérdekű bejelentést szeretne tenni. A nagykertbe nem lehet bemenni az ecsegfalvai útról a bevezető út végén. Van egy árok, mellyel a kertet körül veszik. Ez az árok az elmúlt 4 hónap alatt úgy megtelt, hogy az útra folyik ki a víz, csak gumicsizmával lehet rajta keresztül menni. Ha meghosszabbítanák ezt az árkot egy 20 méteres átvágással, ki lehetne vezetni az ecsegfalvai úthoz a vizet. Önhatalmúlag nem akarta erre a VGN Kft-t felkérni, de jön a tavasz és az emberek ki akarnak majd menni a kertekbe. Ha levezetnék a vizet, talán egyszer ez ki is száradna.

□□**Szepesi Jenő:** Elmondja, hogy a februári újságban írtak egy cikket arról, hogy milyen sok eső esett a megyében, főleg Kisújszálláson. A városban van most az olvadás után nagyon sok olyan terület, ahol a gépkocsivezetők nem veszik figyelembe a zöld növényzetet. Nagyon sok út szélén rendszeresen parkolnak és felhordják a sarat az útra. A Kálvin utcán nagy probléma ez az iskola környékén. Nagyon kevés parkolóhely van, megoldást kellene ezekre találni. Lassan törekedni kell ezeknek a rendbetételére. A sárfelhordásra nagyobb figyelmet kellene fordítani, ha más nem, a közterület-felügyelők hívják fel a figyelmet arra, hogy olyan helyen ne parkoljanak, ahol sár van. Az utak melletti részek már ki vannak járva teljes mértékben. Meg lehetne oldani azt is, hogy az utcák egyik oldalán parkoljanak, így persze leszűkülne az út kapacitása, de akkor sem hordanák fel a sarat.

Elmondja, hogy a Munkácsy utca 3. szám alatti épület rettenetesen elhanyagolt, a szomszédok részéről sok a panasz. Áramfejlesztővel használják az áramot, mivel a ház a közműszolgáltatásról le van tiltva. A tulajdonosnak nem sikerült eladni a házat, mert több a tartozása a bankok felé, mint az ingatlan értéke. Ezekből nagyon sok probléma lesz. Ezeknek a nagyon rossz állapotú vályogházaknak a fala mind kivétel nélkül a szomszéd felé borul. Ez életveszélyes és balesetveszélyes is.

□□**Dr. Varga Zsolt:** Szepesi Jenő képviselő úr felvetéseire reagálva elmondja, hogy a forgalmi renddel szoktak foglalkozni. Abban az esetben lehet foglalkozni azokkal az ügyekkel, hogy hol van parkolni, hol lehessen behajtani, vagy hogy tiltsák meg ezt. A problémákat ilyen szempontból ismerik.

Személyét is nagyon zavarja az, amikor a zöld területre felállnak – már csak a zöld terület védelmének érdekében is. A közterület-felügyelőkkel ezzel kapcsolatosan szoktak egyeztetni. Abban az esetben, ha az önkormányzat erre vonatkozóan rendeletet alkot, akkor lehet büntetni, de egyébként még felhívást sem tudnak tenni az autótulajdonosok irányába.

☐☐**Kecze István**: Megállapítja, hogy további interpelláció, kérdés és vélemény nem hangzik el. Köszöni a véleményeket és a támogató szavazatokat.

További kiegészítés, kérdés, vélemény, javaslat nem hangzik el, a polgármester megköszöni a megjelenést, és a nyilvános ülést 16.44 órakor bezárja. 15 perc szünetet rendel el, ezek után a testület zárt ülésen folytatja a munkáját.

Kmf.



Dr. Varga Zsolt
jegyző

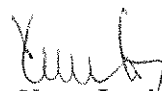

Kecze István
polgármester

